



via archaeologica lodziensis



VIA ARCHAEOLOGICA



LODZIENSIS

Ministerstwo
Kultury
i Dziedzictwa
Narodowego.



NARODOWY INSTYTUT
DZIEDZICTWA
NATIONAL HERITAGE BOARD OF POLAND

vol. 2
7



FUNDACJA BADAŃ ARCHEOLOGICZNYCH
im. PROFESORA KONRADA JAŹDŻEWSKIEGO
MUZEUM ARCHEOLOGICZNE I ETNOGRAFICZNE
W ŁODZI

V i a A r c h a e o l o g i c a L o d z i e n s i s

Tom VII

– vol. 2 –

IRENEUSZ MARCHELAK · ANNA NIERYCHLEWSKA · IWONA NOWAK · PIOTR PAPIERNIK

**RATOWNICZE BADANIA ARCHEOLOGICZNE
NA STANOWISKU 3 W LUDWINOWIE
POW. WŁOCŁAWEK, WOJ. KUJAWSKO-POMORSKIE
(trasa autostrady A-1)**

Rescue excavations on site 3 in Ludwinowo, district of Włocławek, Kuyavian-Pomeranian province
(The Line of Freeway A-1)



Fundacja Badań Archeologicznych Imienia Profesora Konrada Jażdżewskiego
Muzeum Archeologiczne i Etnograficzne w Łodzi

› Łódź 2017 ‹

Wydawnictwo
Fundacji Badań Archeologicznych Imienia Profesora Konrada Jażdżewskiego
Nr 23

Komitet Redakcyjny:

Ryszard Grygiel (redaktor) Teresa Łapińska (sekretarz) Piotr Papiernik

Pracę do druku opiniowali:

prof. dr hab. Mariusz Mielczarek

dr hab. prof. UŁ Marek Ołędzki

Tłumaczenie angielskie:

Agata i Bogusław Maryniak

Materiał ilustracyjny:

Anna Budek, Elżbieta Górka, Piotr Kittel, Marcin Krystek, Wiesław Lorkiewicz, Beata Łuczak-Kłys, Ireneusz Marchelak, Aldona Mueller-Bieniek, Dorota Nalepka, Anna Nierychlewska, Iwona Nowak, Daniel Okupny, Piotr Papiernik, Teresa Piskorska, Władysław Pohorecki, Katarzyna Tośta, Lubomira Tyszler, Małgorzata Winiarska-Kabacińska, Anna Zielińska

Projekt okładki:

Emilia Wtorkiewicz-Marosik

Zdjęcie na okładkę:

Wiesław Stępień

Skład i łamanie publikacji:

Jarosław Mrozowski

Ministerstwo
Kultury
i Dziedzictwa
Narodowego



NARODOWY INSTYTUT
DZIEDZICTWA
NATIONAL HERITAGE BOARD OF POLAND

Publikacja przygotowana w ramach zadania nr 2726/16 dofinansowanego ze środków Ministra Kultury i Dziedzictwa Narodowego pochodzących z Funduszu Promocji Kultury w ramach programu Dziedzictwo Kulturowe, priorytet 5 „Ochrona zabytków archeologicznych”

koordynatorzy zadania:

Piotr Papiernik, Ireneusz Marchelak

Druk:

*Oficyna Wydawnicza READ ME Włodzimierz Bińczyk Sp. J., Drukarnia w Łodzi
92-403 Łódź, ul. Olechowska 83*

Copyright by: Fundacja Badań Archeologicznych Imienia Profesora Konrada Jażdżewskiego

ISBN 978-83-948140-1-4

SPIS TREŚCI

OPIS WARSTW OBIEKTÓW ARCHEOLOGICZNYCH	7
KULTURA CERAMIKI WSTĘGOWEJ RYTEJ (Iwona Nowak).....	8
KULTURA CERAMIKI WSTĘGOWEJ KLUTEJ (Ireneusz Marchelak)	16
GRUPA BRZESKO-KUJAWSKA KULTURY LENDZIELSKIEJ (Ireneusz Marchelak).....	18
KULTURA PUCHARÓW LEJKOWATYCH (Piotr Papiernik).....	92
KULTURA AMFOR KULISTYCH (Iwona Nowak).....	114
KULTURA CERAMIKI SZNUROWEJ (Piotr Papiernik)	124
MATERIAŁY KRZEMIENNE (Piotr Papiernik)	125
KULTURA TRZCINIECKA (Ireneusz Marchelak)	144
KULTURA ŁUŻYCKA (Ireneusz Marchelak).....	146
STREFA SEPULKRALNA Z PÓŹNEGO OKRESU HALSZTACKIEGO (Ireneusz Marchelak).....	152
KULTURA POMORSKA I KULTURA GROBÓW KŁOSZOWYCH (Ireneusz Marchelak)	154
KULTURA JASTORFSKA (Ireneusz Marchelak).....	174
KULTURA PRZEWORSKA (Ireneusz Marchelak).....	175
OKRES ŚREDNIOWIECZA I NOWOŻYTNOŚCI (Anna Nierychlewska).....	329

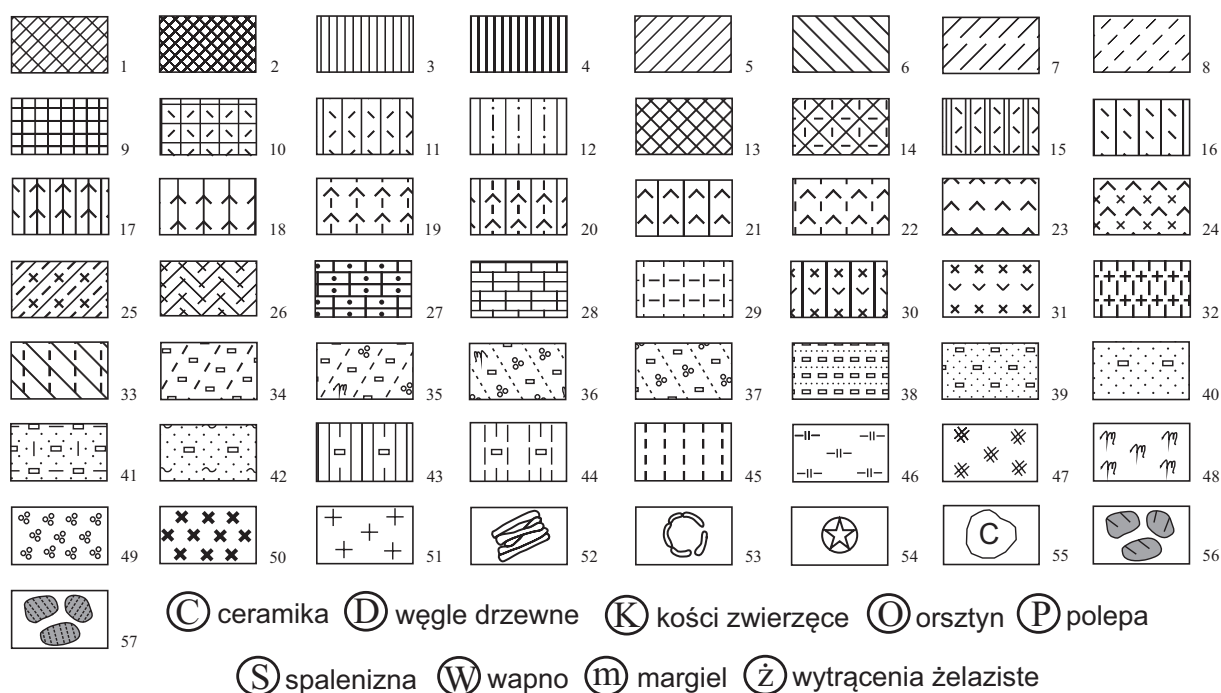

Tablica 1. Ludwinowo, stan. 3, pow. Włocławek, woj. kujawsko-pomorskie. Obiekty, opis warstw.

1/ czarny, czarno-brunatny piasek próchniczny 2/ czarny, czarno-brunatny piasek próchniczny ze spalenizną 3/ ciemnobrunatny, ciemnoszaro-brunatny piasek próchniczny 4/ ciemnoszary, czarno-szary piasek próchniczny 5/ brunatny piasek próchniczny 6/ szaro-brunatny piasek próchniczny 7/ szary piasek próchniczny 8/ jasnoszary, beżowo-szary, beżowy piasek próchniczny 9/ czarny, czarno-brunatny piasek próchniczny przemieszany z gliną 10/ ciemny (ciemnobrunatny, ciemnoszaro-brunatny, ciemnoszary) piasek próchniczny przemieszany z gliną 11/ brunatny, szary piasek próchniczny przemieszany z gliną 12/ jasny (jasnoszary, beżowo-szary, beżowy) piasek próchniczny przemieszany z gliną 13/ czarny, czarno-brunatny piasek próchniczny z domieszką (z wtrętami) gliny 14/ ciemny (ciemnobrunatny, ciemnoszaro-brunatny, ciemnoszary) piasek próchniczny z domieszką (z wtrętami) gliny 15/ brunatny, szary piasek próchniczny z domieszką (z wtrętami) gliny 16/ jasny (jasnoszary, beżowo-szary, beżowy) piasek próchniczny z domieszką (z wtrętami) gliny 17/ glina przemieszana z czarnym, czarno-brunatnym piaskiem próchnicznym 18/ glina przemieszana z ciemnym (ciemnobrunatnym, ciemnoszaro-brunatnym, ciemnoszarym) piaskiem próchnicznym 19/ glina przemieszana z jasnym (szarym, beżowo-szarym, beżowym) piaskiem próchnicznym 20/ glina z wtrętami czarnego, czarno-brunatnego piasku próchnicznego 21/ glina z wtrętami ciemnego (ciemnobrunatnego, ciemnoszaro-brunatnego, ciemnoszarego) piasku próchnicznego 22/ glina z wtrętami jasnego (szarego, beżowo-szarego, beżowego) piasku próchnicznego 23/ glina 24/ glina przewarstwiona mułkiem organicznym 25/ glina przewarstwiona czarną/ ciemnobrunatną próchnicą 26/ glina z domieszką mułu organicznego 27/ mułek organiczny czarny 28/ mułek organiczny ciemnoszary 29/ mułek organiczny szary, jasnoszary 30/ mułek organiczny ciemny (czarny, ciemnoszary) z domieszką gliny 31/ mułek organiczny jasny (szary, jasnoszary) z domieszką gliny 32/ ciemnobrunatny, ciemnoszaro-brunatny, ciemnoszary piasek próchniczny przemieszany z jasnym piaskiem 33/ szaro-brunatny, szary piasek próchniczny przemieszany z jasnym piaskiem 34/ rozlasowana polepa przemieszana z piaskiem próchnicznym 35/ rozlasowana polepa przemieszana z piaskiem próchnicznym, grudkami rozlasowanego wapna i węglami drzewnymi 36/ rozlasowane wapno przemieszane z rozlasowaną polepą, piaskiem próchnicznym i węglami drzewnymi 37/ rozlasowane wapno przemieszane z rozlasowaną polepą i domieszką piasku próchnicznego 38/ rumosz polepy z domieszką piasku próchnicznego 39/ piasek próchniczny przemieszany z polepą (liczne fragmenty) 40/ piasek próchniczny z domieszką drobnych fragmentów polepy 41/ piasek próchniczny przemieszany z gliną i polepą 42/ piasek próchniczny z wtrętami gliny i domieszką drobnych fragmentów polepy 43/ piasek próchniczny przemieszany z gliną i drobnymi fragmentami polepy 44/ piasek próchniczny przemieszany z piaskiem i drobnymi fragmentami polepy 45/ przepalony piasek próchniczny 46/ wytrączenia żelaziste 47/ ślady spaleniżny 48/ węgle drzewne 49/ wapień 50/ rozdrobnione kości ludzkie 51/ rozdrobnione kości zwierzęce 52/ kości ludzkie, zwierzęce 53/ fragmenty naczyń glinianych 54/ naczynia gliniane 55/ duże fragmenty naczyń ceramicznych 56/ kamienie 57/ przepalane kamienie

Plate 1. Ludwinowo, site 3, district of Włocławek, province of Kuyavia-Pomerania. Features, description of the layers.

1/ black, black-and-brown sand with humus 2/ black, black-and-brown sand with humus and burned sediment 3/ dark brownish – brown sand with humus 4/ dark grey; black and grey sand with humus 5/ brown sand with humus 6/ grey brown sand with humus 7/ grey sand with humus 8/ light grey, beige and grey, beige sand with humus 9/ black, black and brown sand with humus, mixed with clay 10/ dark (dark-brown, dark grey-brown, dark grey) sand with humus mixed with clay 11/ brown, grey with humus sand mixed with clay with 12/ light (light grey, beige-and-grey, beige) sand with humus mixed with clay 13/ black, black-and-brown sand with humus and admixture (with intrusions) of clay 14/ dark (dark brown, dark grey-and-brown, dark grey) sand with humus and admixture (with intrusions) of clay 15/ brown, grey sand with humus and admixture (with intrusions) of clay 16/ light (light-and-grey, beige-and-grey, beige) sand with humus and admixture (with intrusions) of clay 17/ clay mixed with black, black-and-brown sand with humus 18/ clay mixed with dark (dark brown, dark grey-and-brown, dark grey) sand with humus 19/ clay mixed with light (grey, beige-and-grey, beige) sand with humus 20/ clay with intrusions of black, black-and-brown sand with 21/ clay with intrusions of dark (dark brown, dark grey-and-brown, dark grey) sand with 22/ clay with intrusions of light (grey, beige-and-grey, beige) sand with humus 23/ clay 24/ stratified clay organic silt 25/ stratified clay with black /dark brown humus 26/ clay with admixture of organic silt 27/ black organic silt 28/ dark grey organic silt 29/ grey, light grey organic silt 30/ dark organic silt (black, dark-and-grey) with admixture of clay 31/ light organic silt (grey, light grey) with admixture of clay 32/ dark brown, dark grey-and-brown, dark grey sand with humus mixed with light sand 33/ grey-and-brown, grey sand with humus mixed with light sand 34/ mixture of crumbled daub and sand with humus 35/ mixture of crumbled daub and sand with humus, clumps of crumbled lime and charcoals 36/ mixture of crumbled lime, crumbled daub, sand with humus and charcoals 37/ mixture of crumbled lime, crumbled daub and admixture of sand with humus 38/ smashed daub and admixture of sand with humus 39/ mixture of sand with humus and daub (numerous fragments of daub)) 40/ mixture of sand with humus and admixture of daub (small fragments) 41/ mixture of sand with humus, clay and daub 42/ mixture of sand with humus (with intrusions of clay) and admixture of daub (small fragments) 43/ mixture of sand with humus, clay and daub (small fragments) 44/ mixture of sand with humus, sand and daub (small fragments) 45/ burned sand with humus 46/ ferruginous deposits 47/ traces of burned sediment 48/ charcoals 49/ lime 50/ crushed human bones 51/ crushed animal bones 52/ human and animal bones 53/ fragments of pottery 54/ clay vessels 55/ big fragments of pottery 56/ stones 57/ burned stones. C: pottery, D: charcoal, K: charcoals, O: hardpan P: daub, W: lime, S: burned sediment, m: marl, Ż: ferruginous deposits.

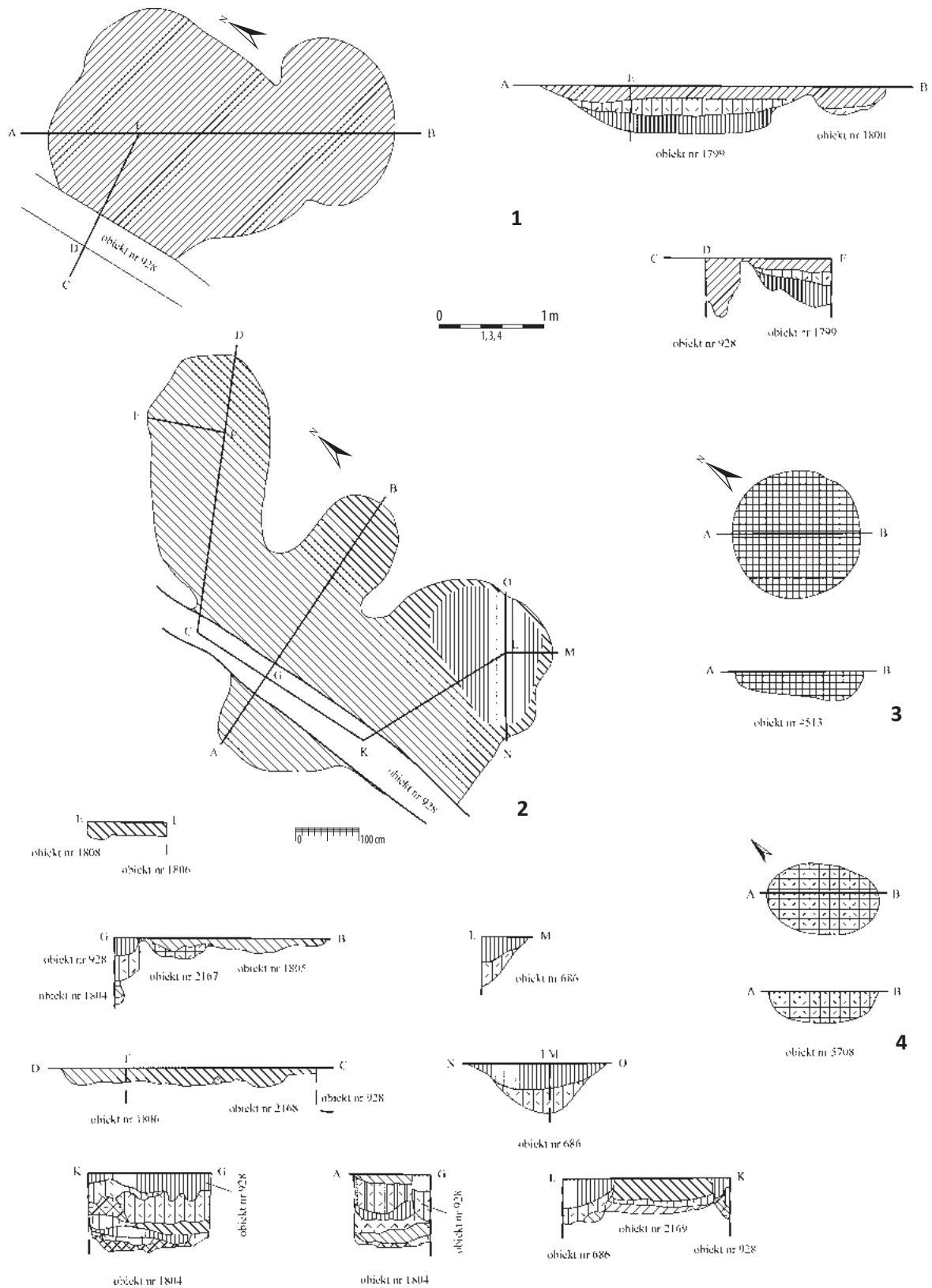

Tablica 2. Ludwinowo, stan. 3, pow. Włocławek, woj. kujawsko-pomorskie. Kultura ceramiki wstęgowej rytej. 1/ obiekty 928, 1799, 1800, ha III, ar 21; 2/ zespół obiektów: 686, 928, 1804–1806, 1808, 2167–2169 – ha III, ary 21/11; 3/ obiekt 4513 – ha V, ar 83; 4/ obiekt 5708 – ha V, ar 82. 1–4: plany i profile.

Plate 2. Ludwinowo, site 3, district of Włocławek, province of Kuyavia-Pomerania. The Linear Pottery culture. 1/ features 928, 1799, 1800, ha III, are 21; 2/ cluster of features: 686, 928, 1804–1806, 1808, 2167–2169 – ha III, are 21/11; 3/ feature 4513 – ha V, are 83; 4/ feature 5708 – ha V, are 82. 1–4: plans and cross-sections.

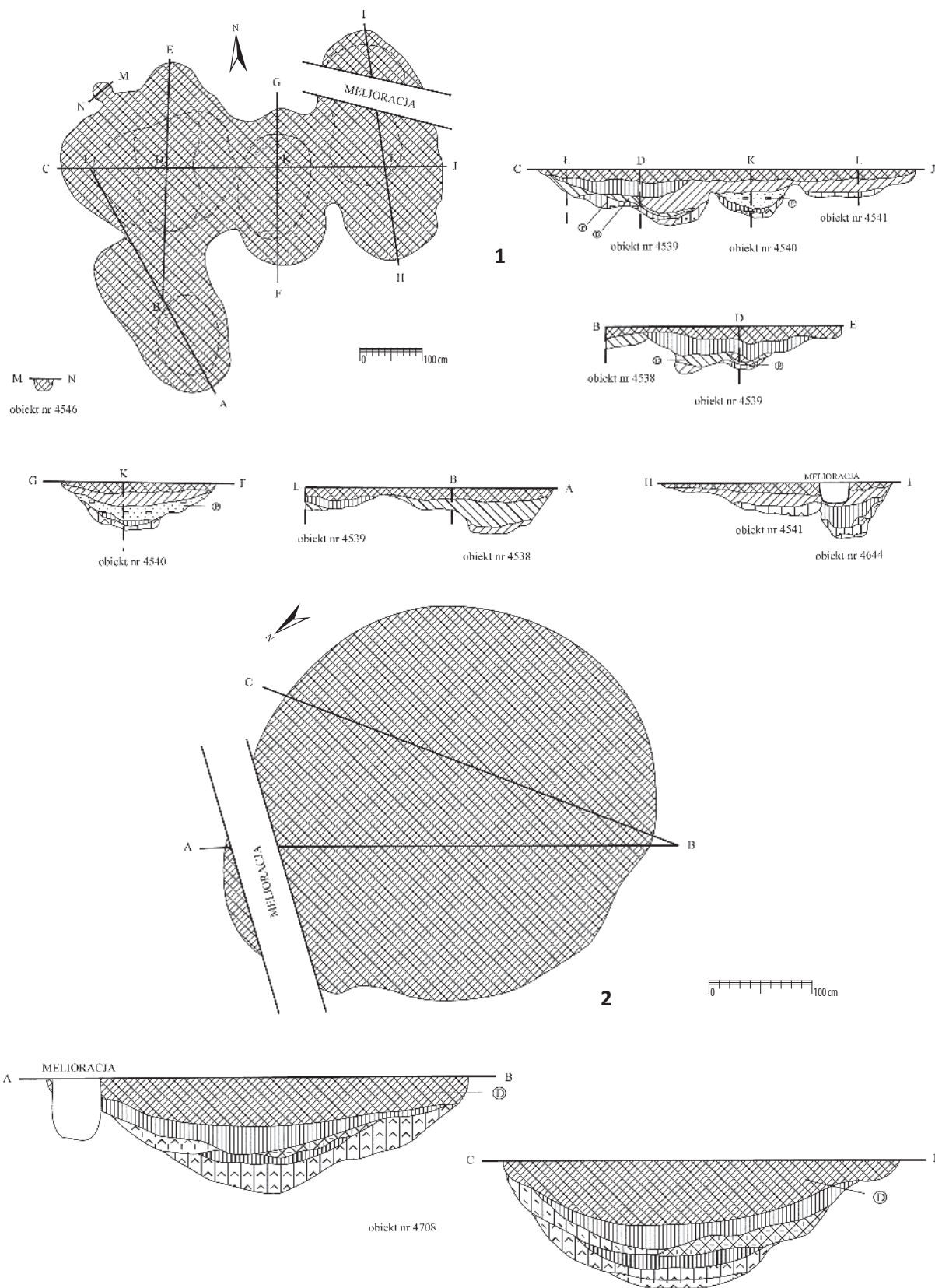

Tablica 3. Ludwinowo, stan. 3, pow. Włocławek, woj. kujawsko-pomorskie. Kultura ceramiki wstęgowej rytej. 1/ zespół obiektów: 4538–4541, 4546, 4644 – ha V, ar 93; 2/ obiekt 4708 – ha V, ary 81/82. 1–2: plany i profile.

Plate 3. Ludwinowo, site 3, district of Włocławek, province of Kuyavia-Pomerania. The Linear Pottery culture. 1/ cluster of features: 4538–4541, 4546, 4644 – ha V, are 93; 2/ feature 4708 – ha V, are 81/82. 1–2: plans and cross-sections.

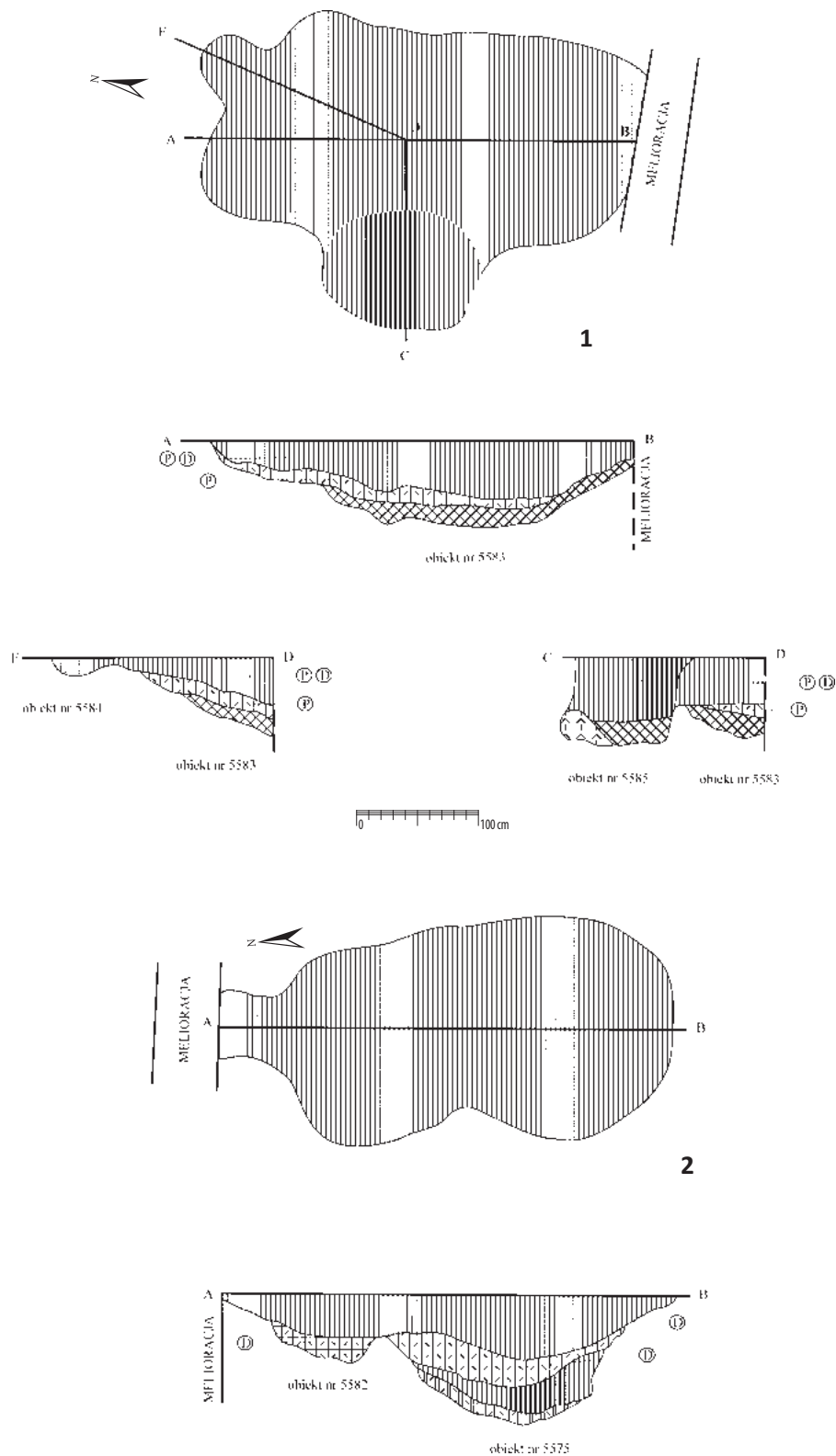

Tablica 4. Ludwinowo, stan. 3, pow. Włocławek, woj. kujawsko-pomorskie. Kultura ceramiki wstęgowej rytej. 1/ obiekty 5583–5585 – ha V, ary 84; 2/ obiekty 5575, 5582 – ha V, ary 84. 1–2: plany i profile.

Plate 4. Ludwinowo, site 3, district of Włocławek, province of Kuyavia-Pomerania. The Linear Pottery culture. 1/ features 5583–5585 – ha V, ares 84; 2/ features 5575, 5582 – ha V, ares 84. 1–2: plans and cross-sections.

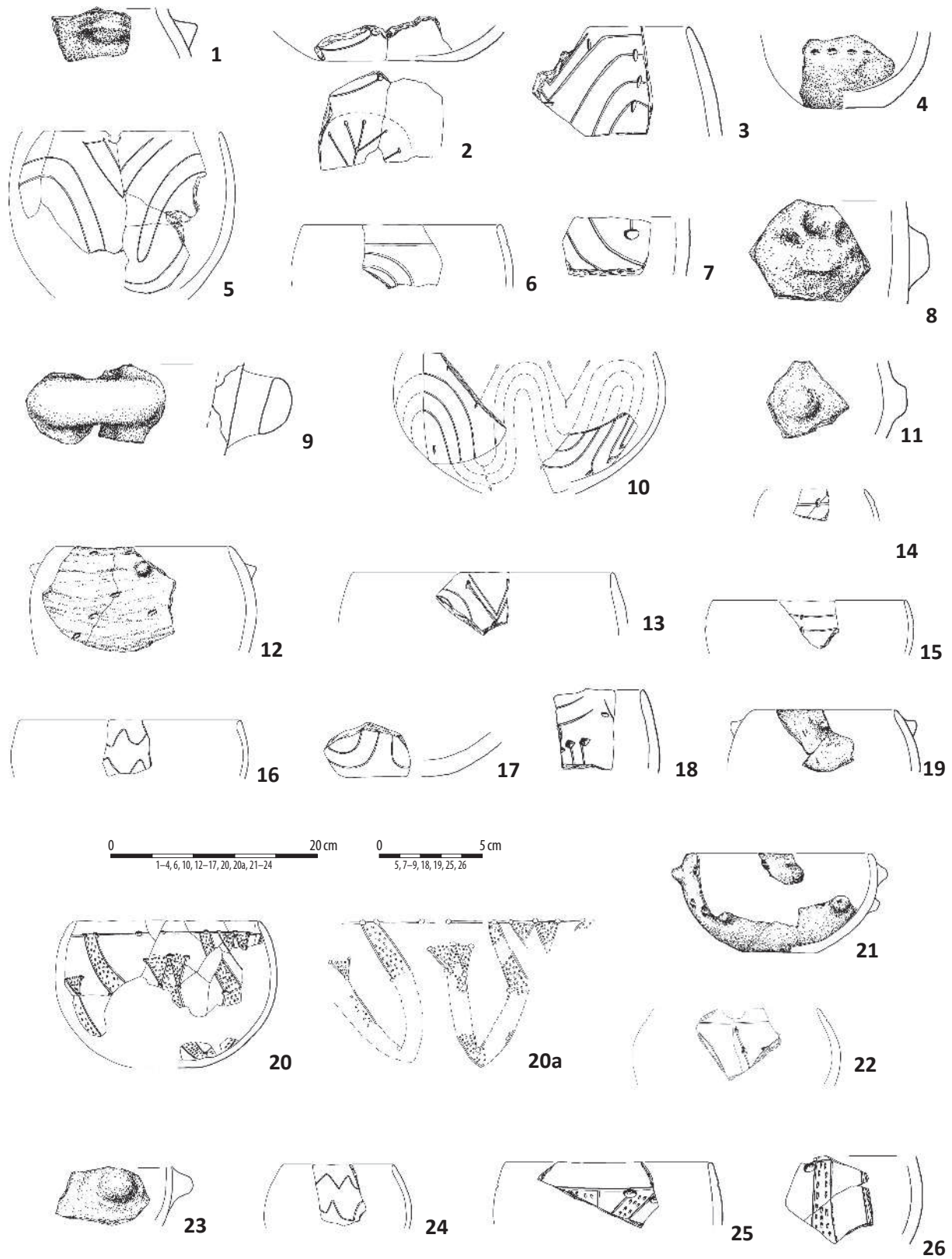

Tablica 5. Ludwinowo, stan. 3, pow. Włocławek, woj. kujawsko-pomorskie. Kultura ceramiki wstęgowej rytej. 1/ w-wa kulturowa – ha III, ar 5; 2, 3/ w-wa kulturowa – ha III, ar 21; 4/ w-wa kulturowa – ha IV, ar 71; 5/ w-wa kulturowa – ha V, ar 84; 6/ w-wa kulturowa – ha V, ar 83; 7/ w-wa kulturowa – ha I, ar 41; 8/ w-wa kulturowa – ha III, ar 5; 9/ w-wa kulturowa – ha VI, ar 69; 10–22/ obiekt 1799 – ha III, ar 21; 23, 24/ obiekt 1804 – ha III, ar 21; 25, 26/ obiekt 1805 – ha III, ar 21. 1–26: ceramika.

Plate 5. Ludwinowo, site 3, district of Włocławek, province of Kuyavia-Pomerania. The Linear Pottery culture. 1/ cultural layer – ha III, are 5; 2, 3/ cultural layer – ha III, are 21; 4/ cultural layer – ha IV, are 71; 5/ cultural layer – ha V, ar 84; 6/ cultural layer – ha V, are 83; 7/ cultural layer – ha I, are 41; 8/ cultural layer – ha III, are 5; 9/ cultural layer – ha VI, are 69; 10–22/ feature 1799 – ha III, are 21; 23, 24/ feature 1804 – ha III, are 21; 25, 26/ feature 1805 – ha III, are 21. 1–26: pottery.

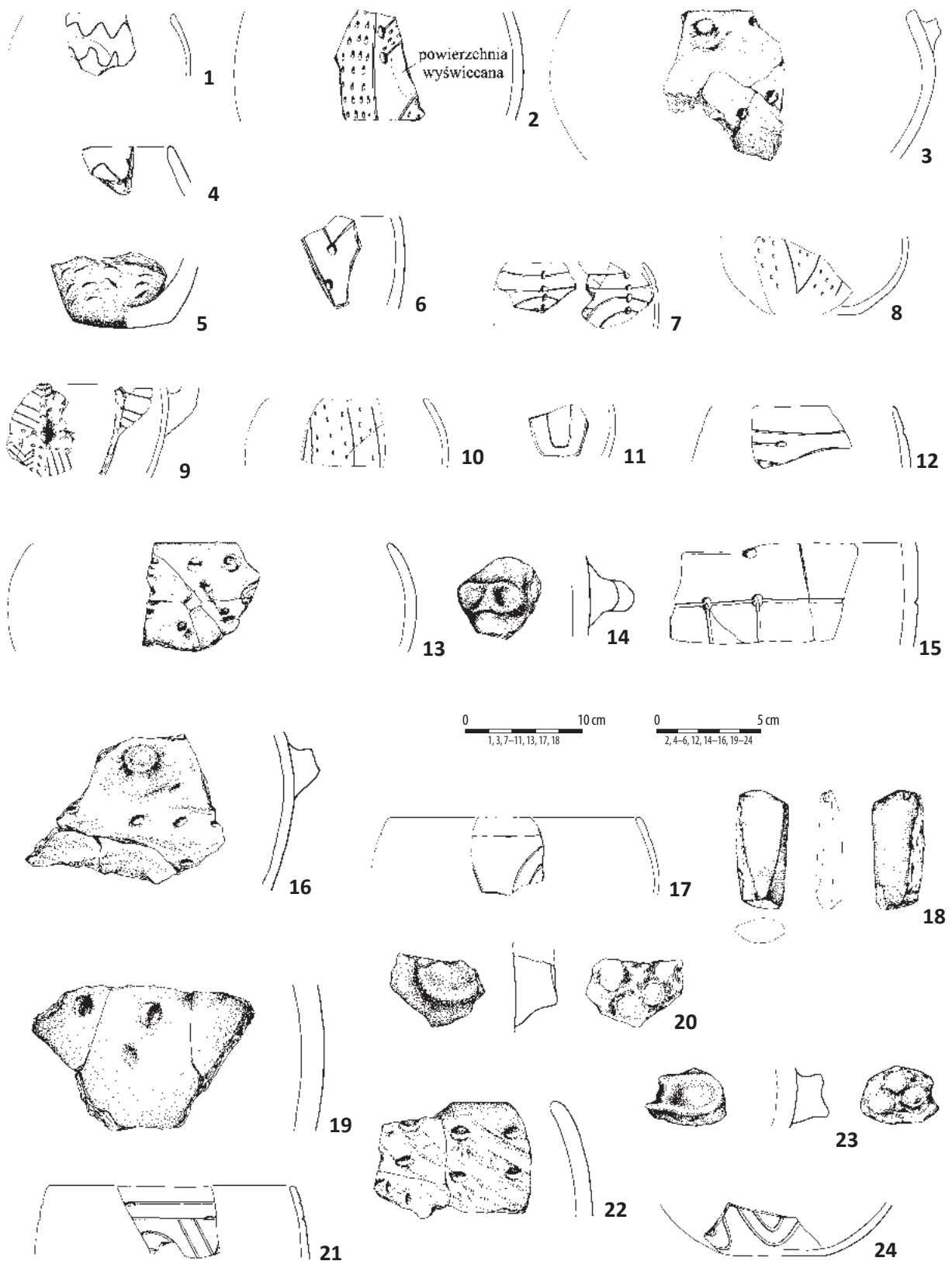

Tablica 6. Ludwinowo, stan. 3, pow. Włocławek, woj. kujawsko-pomorskie. Kultura ceramiki wstęgowej rytej. 1/ obiekt 1806 – ha III, ary 21/11; 2–5/ obiekt 2167 – ha III, ar 21; 6, 7/ obiekt 2168 – ha III, ar 21; 8, 9/ obiekt 4518 – ha V, ar 73 (złoże wtórne); 10–12/ obiekt 4520 – ha V, ar 73; 13–24/ obiekt 4538 – ha V, ar 93. 1–17, 19–24: ceramika; 18: kamień.

Plate 6. Ludwinowo, site 3, district of Włocławek, province of Kuyavia-Pomerania. The Linear Pottery culture. 1/ feature 1806 – ha III, are 21/11; 2–5/ feature 2167 – ha III, are 21; 6, 7/ feature 2168 – ha III, are 21; 8, 9/ feature 4518 – ha V, are 73 (secondary deposit); 10–12/ feature 4520 – ha V, are 73; 13–24/ feature 4538 – ha V, are 93. 1–17, 19–24: pottery; 18: stone.

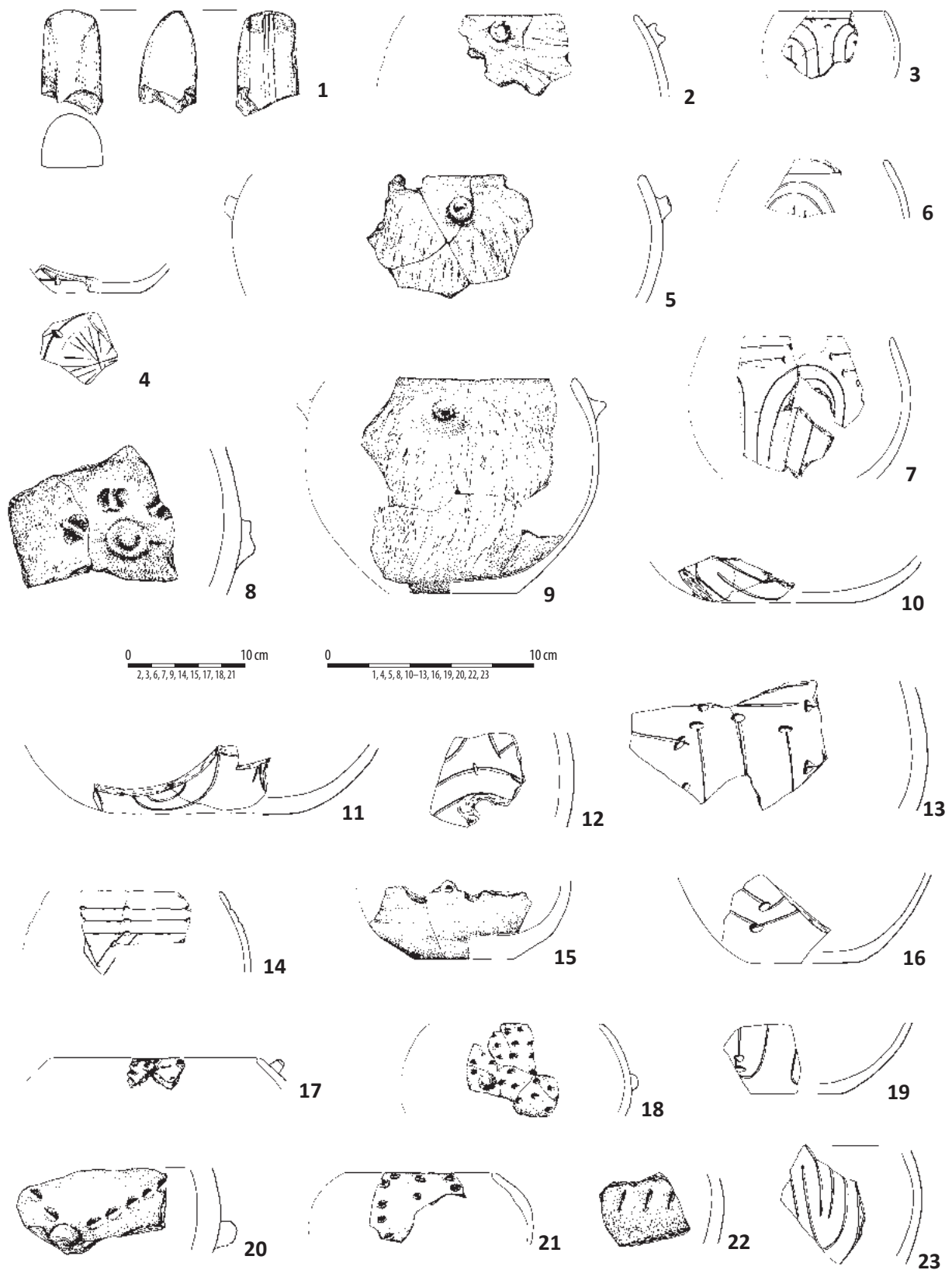

Tablica 7. Ludwinowo, stan. 3, pow. Włocławek, woj. kujawsko-pomorskie. Kultura ceramiki wstęgowej rytej. 1-23/ obiekt 4539 - ha V, ar 93. 1: kamień; 2-23: ceramika.

Plate 7. Ludwinowo, site 3, district of Włocławek, province of Kuyavia-Pomerania. The Linear Pottery culture. 1-23/ feature 4539 - ha V, are 93. 1: stone; 2-23: pottery.

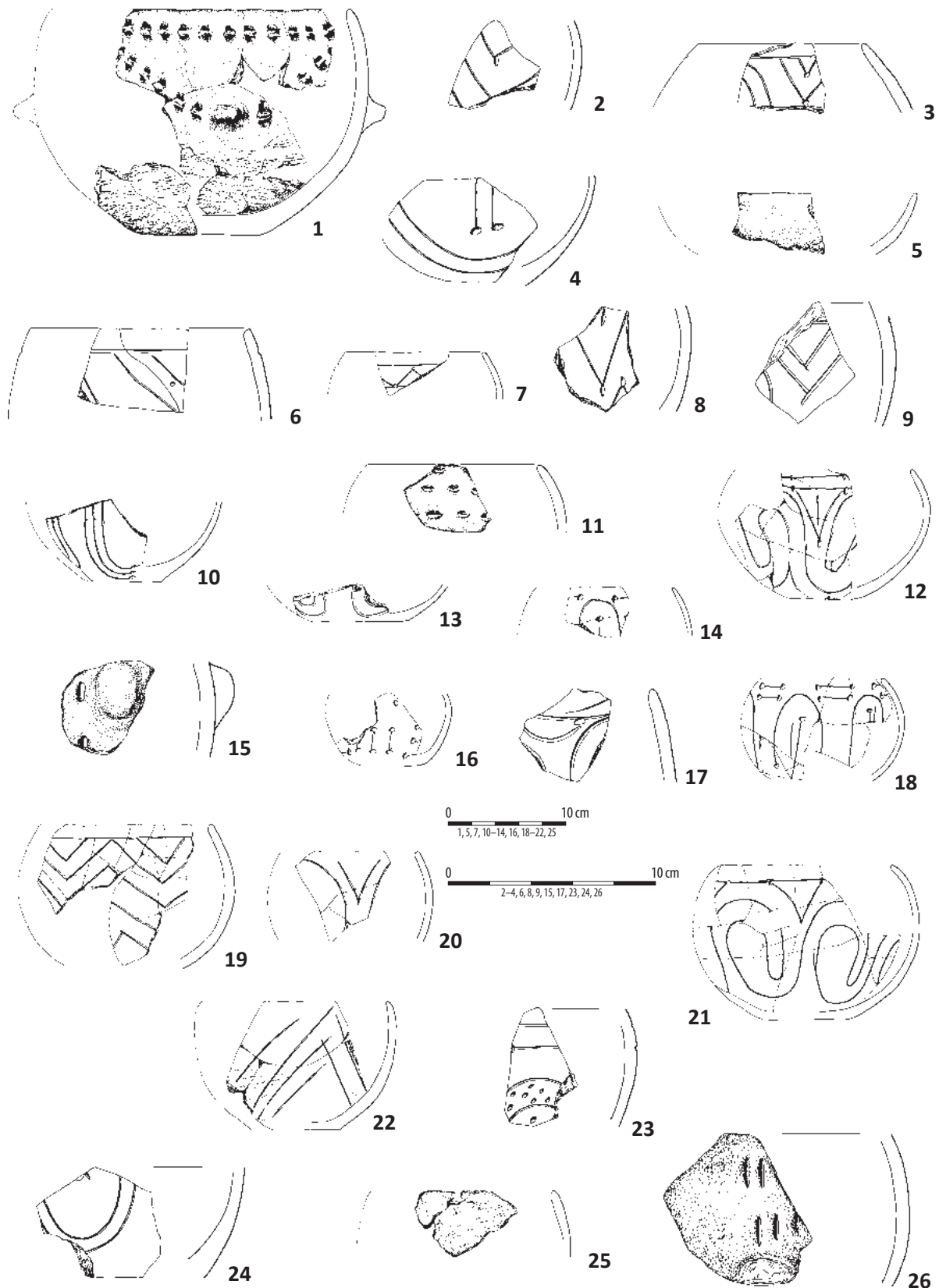

Tablica 8. Ludwinowo, stan. 3, pow. Włocławek, woj. kujawsko-pomorskie. Kultura ceramiki wstęgowej rytej. 1–8/ obiekt 4540 – ha V, ar 93; 9–13/ obiekt 4541 – ha V, ar 93; 14/ obiekt 4573 – ha V, ar 93 (złoże wtórne); 15, 16/ obiekt 4574 – ha III, ar 93 (złoże wtórne); 17/ obiekt 4610 – ha V, ar 73; 18–21/ obiekt 4644 – ha V, ary 93/83; 22–26/ obiekt 4708 – ha V, ary 81/82. 1–26: ceramika.

Plate 8. Ludwinowo, site 3, district of Włocławek, province of Kuyavia-Pomerania. The Linear Pottery culture. 1–8/ feature 4540 – ha V, are 93; 9–13/ feature 4541 – ha V, are 93; 14/ feature 4573 – ha V, are 93 (secondary deposit); 15, 16/ feature 4574 – ha III, are 93 (secondary deposit); 17/ feature 4610 – ha V, are 73; 18–21/ feature 4644 – ha V, are 93/83; 22–26/ feature 4708 – ha V, are 81/82. 1–26: pottery.

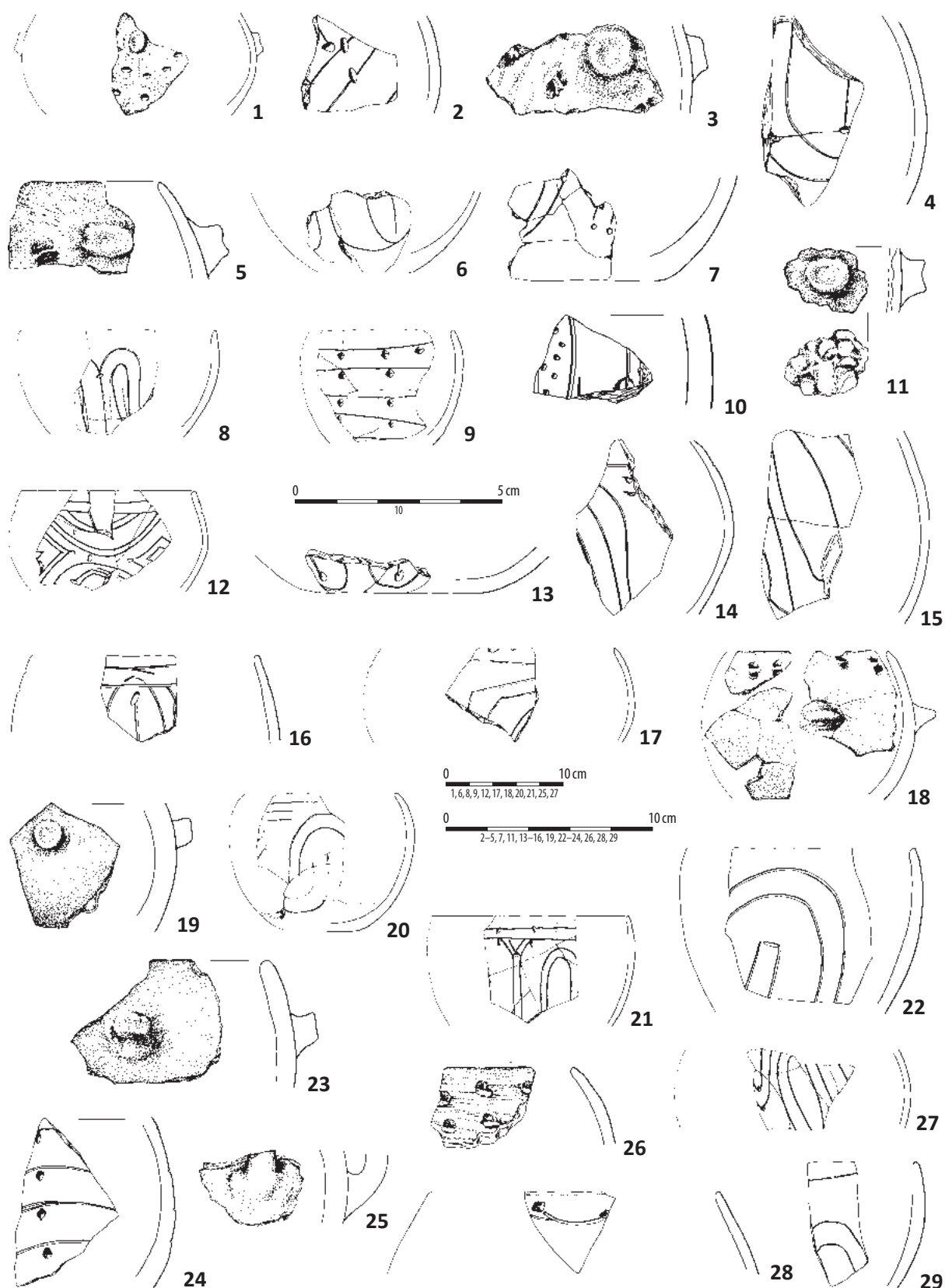

Tablica 9. Ludwinowo, stan. 3, pow. Włocławek, woj. kujawsko-pomorskie. Kultura ceramiki wstęgowej rytej. 1-8/ obiekt 5575 - ha V, ary 84/94; 9-14/ obiekt 5582 - ha V, ar 84; 15/ obiekt 5585 - ha V, ar 84; 16-28/ obiekt 5583 - ha V, ar 84; 29/ obiekt 5651 - ha IX, ar 12 (złoże wtórne). 1-29: ceramika.

Plate 9. Ludwinowo, site 3, district of Włocławek, province of Kuyavia-Pomerania. The Linear Pottery culture. 1-8/ feature 5575 - ha V, ares 84/94; 9-14/ feature 5582 - ha V, are 84; 15/ feature 5585 - ha V, are 84; 16-28/ feature 5583 - ha V, are 84; 29/ feature 5651 - ha IX, are 12 (secondary deposit). 1-29: pottery.

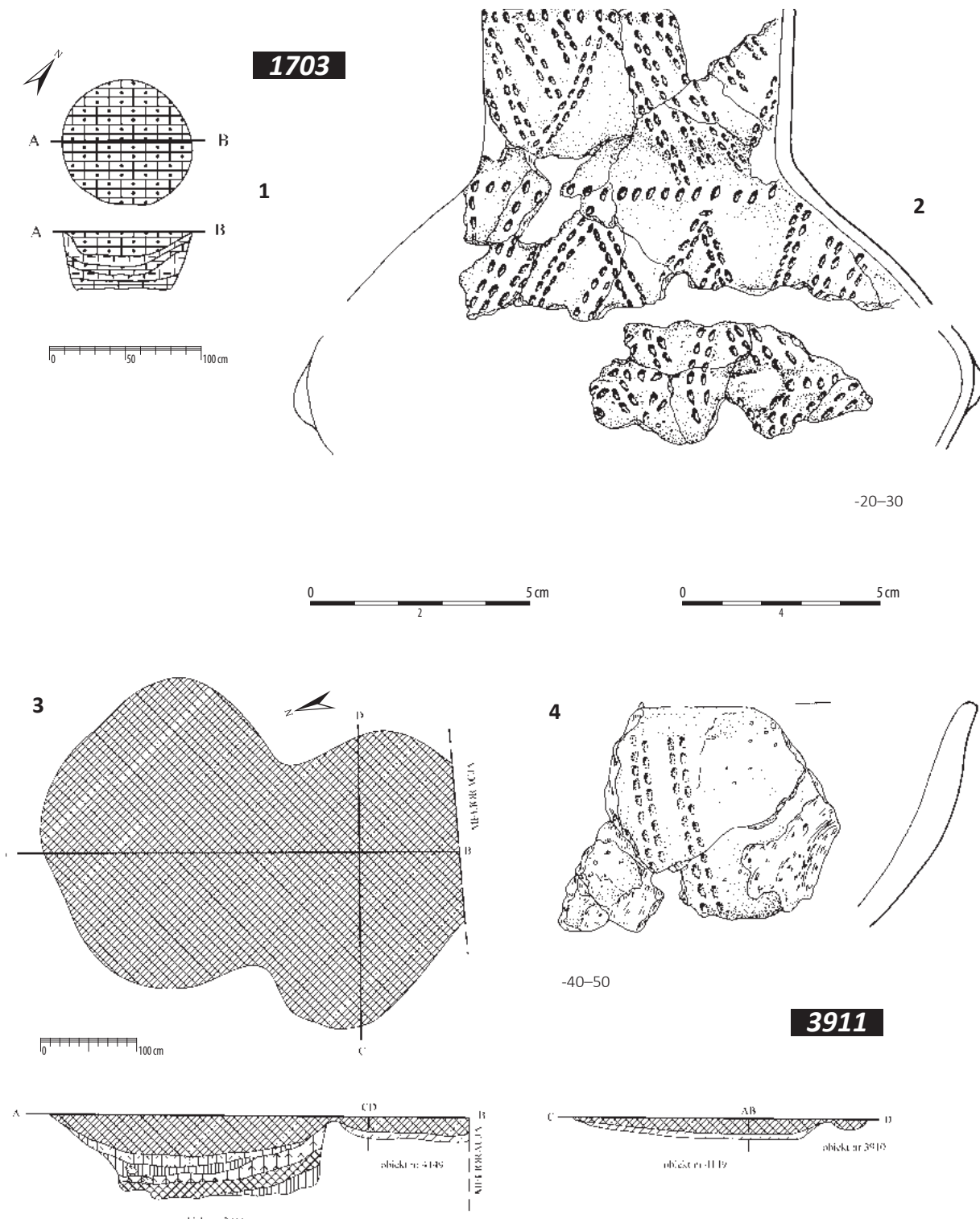

Tablica 10. Ludwinowo, stan. 3, pow. Włocławek, woj. kujawsko-pomorskie. Kultura ceramiki wstęgowej kłutej. 1, 2/ obiekt 1703, ha III, ar 15; 3, 4/ obiekt 3911, ha VI, ary 95, 94, 85, 84. 1, 3: plany i profile; 2, 4: ceramika.

Plate 10. Ludwinowo, site 3, district of Włocławek, province of Kuyavia-Pomerania. The Stroked Pottery culture. 1, 2/ feature 1703, ha III, are 15; 3, 4/ feature 3911, ha VI, ares 95, 94, 85, 84. 1, 3: plans and cross-sections; 2, 4: pottery.

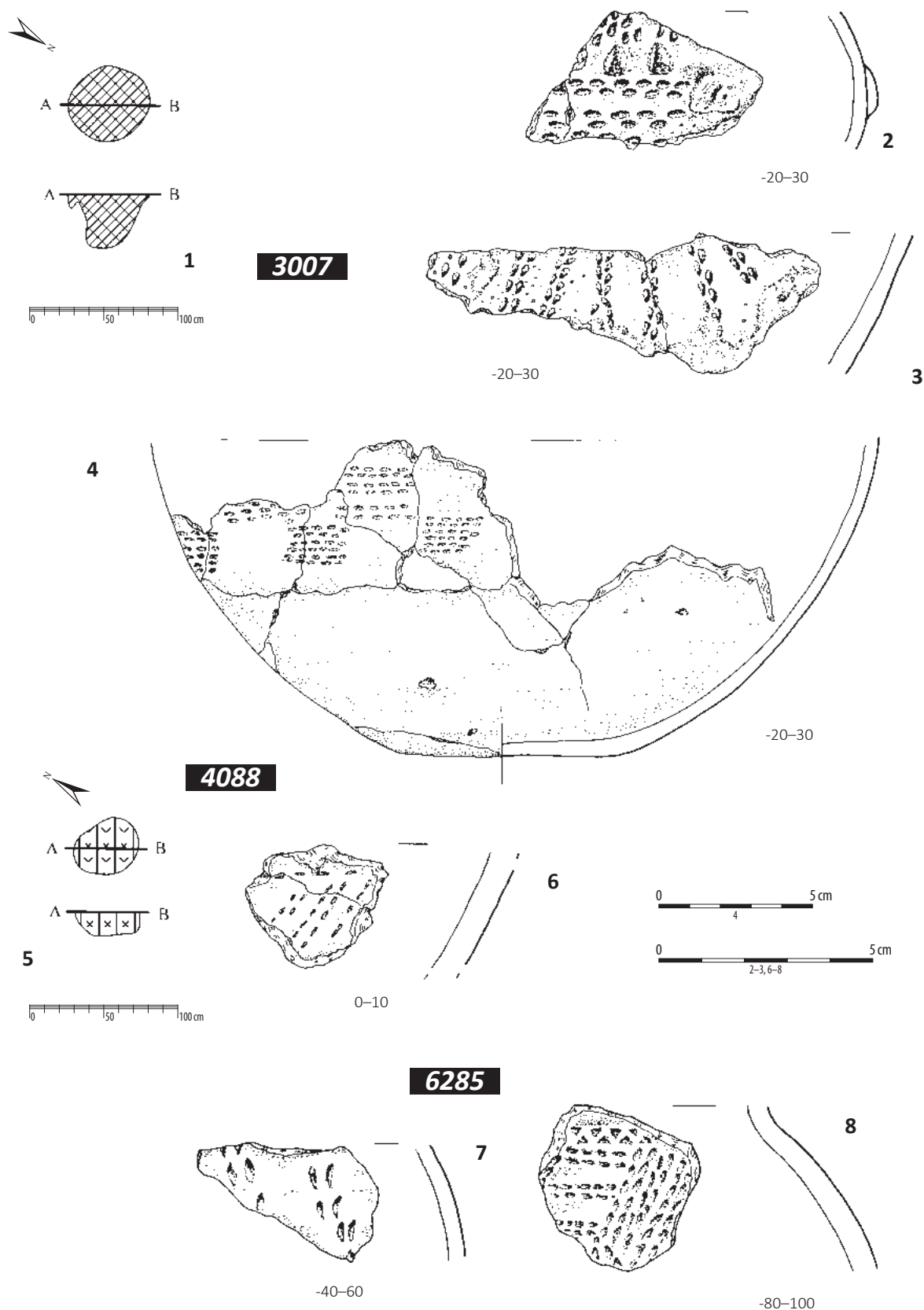

Tablica 11. Ludwinowo, stan. 3, pow. Włocławek, woj. kujawsko-pomorskie. Kultura ceramiki wstęgowej kłutej. 1–4/ obiekt 3007, ha III, ar 7; 5, 6/ obiekt 4088, ha IV, ar 71; 7, 8/ obiekt 6285, ha XII, ar 2 (złoże wtórne). 1, 5: plany i profile; 2–4, 6–8: ceramika.

Plate 11. Ludwinowo, site 3, district of Włocławek, province of Kuyavia-Pomerania. The Stroked Pottery culture. 1–4/ feature 3007, ha III, are 7; 5, 6/ feature 4088, ha IV, are 71; 7, 8/ feature 6285, ha XII, are 2 (secondary deposit). 1, 5: plans and cross-sections; 2–4, 6–8: pottery.

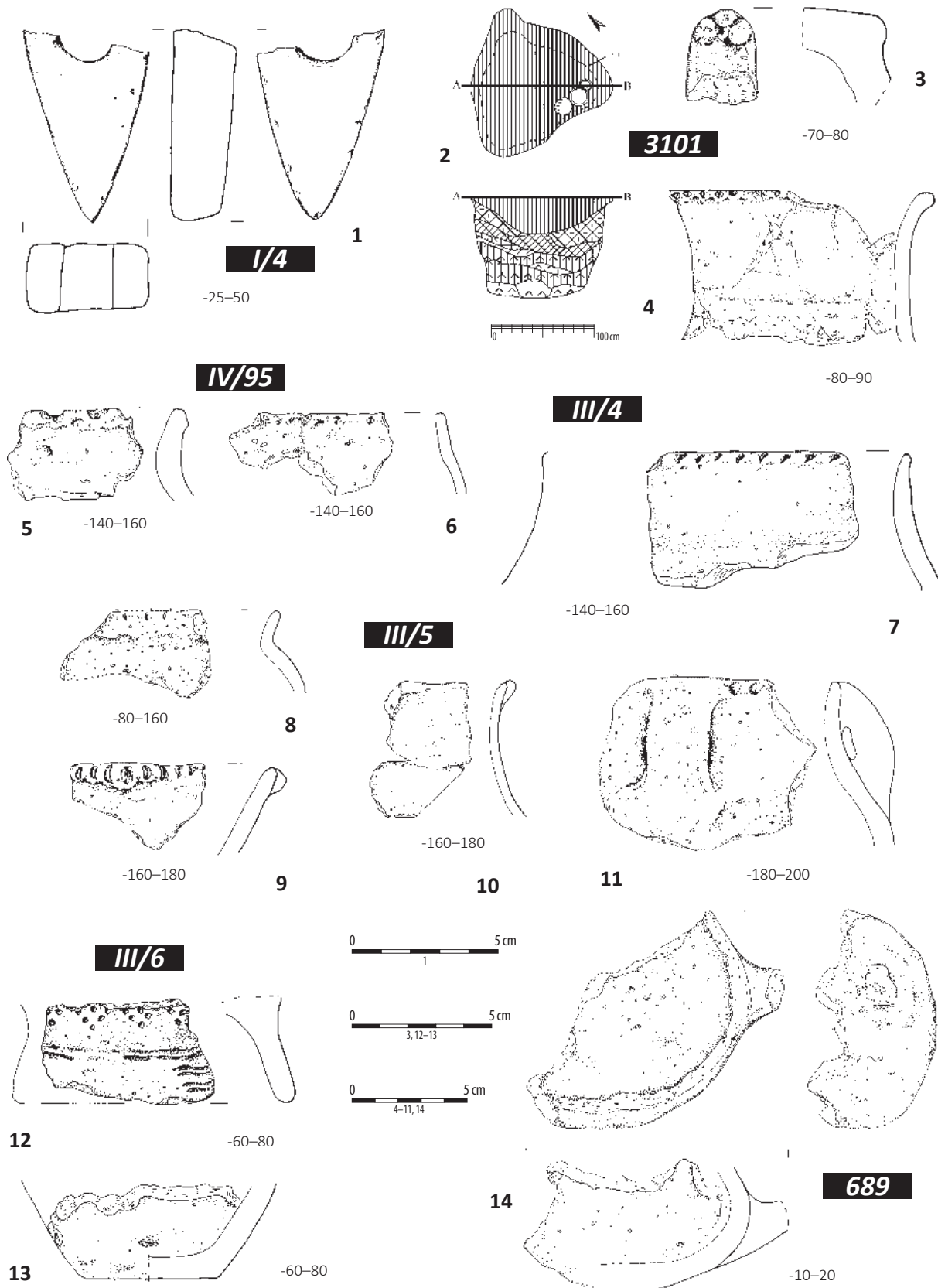

Tablica 12. Ludwinowo, stan. 3, pow. Włocławek, woj. kujawsko-pomorskie. Grupa brzesko-kujawska kultury lendzielskiej. 1/ warstwa kulturowa, ha I, ar 4; 5, 2-4/ obiekt 3101, ha I, ar 53; 5-6/ warstwa kulturowa, ha IV, ar 95; 7/ warstwa kulturowa, ha III, ar 4; 8-11/ warstwa kulturowa, ha III, ar 5; 12-13/ warstwa kulturowa, ha III, ar 6; 14/ obiekt 689, ha III, ar 12, złożo wtórne. 1: kamień; 2: plan i profil; 3-14: ceramika.

Plate 12. Ludwinowo, site 3, district of Włocławek, province of Kuyavia-Pomerania. Brześć Kujawski group of the Lengyel culture. 1/ cultural layer, ha I, are 4; 5, 2-4/ feature 3101, ha I, are 53; 5-6/ cultural layer, ha IV, are 95; 7/ cultural layer, ha III, are 4; 8-11/ cultural layer, ha III, are 5; 12-13/ cultural layer, ha III, are 6; 14/ feature 689, ha III, are 12 (secondary deposit). 1: stone; 2: plan and cross-section; 3-14: pottery.

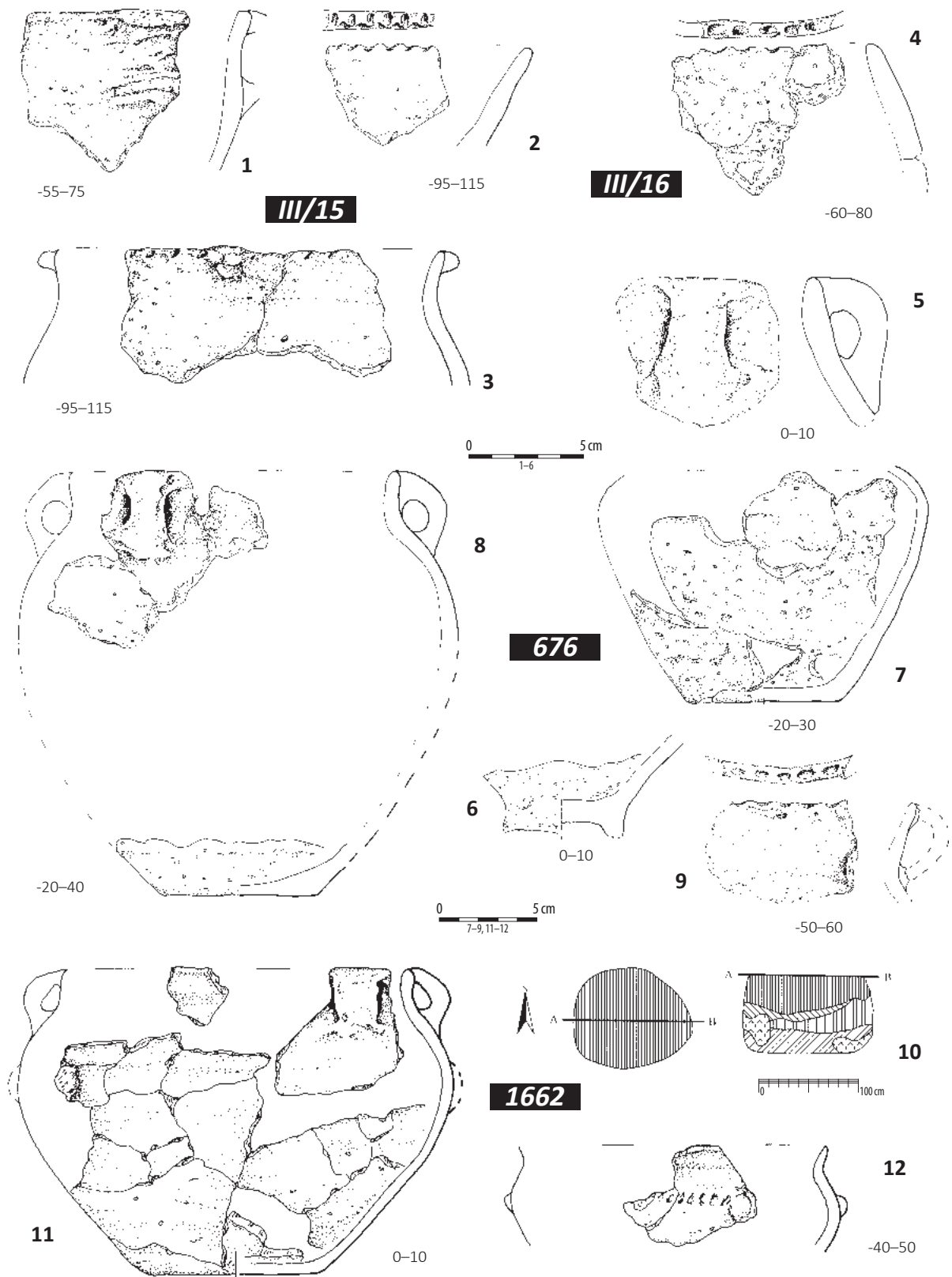

Tablica 13. Ludwinowo, stan. 3, pow. Włocławek, woj. kujawsko-pomorskie. Grupa brzesko-kujawska kultury lendzielskiej. 1-3/ warstwa kulturowa, ha III, ar 15; 4-5/ warstwa kulturowa, ha III, ar 16; 6-9/ obiekt 676, ha III, 32; 10-12/ obiekt 1662, ha III, ar 53. 1-9, 11-12: ceramika; 10: plan i profil.

Plate 13. Ludwinowo, site 3, district of Włocławek, province of Kuyavia-Pomerania. Brześć Kujawski group of the Lengyel culture. 1-3/ cultural layer, ha III, are 15; 4-5 cultural layer, ha III, are 16; 6-9/ feature 676, ha III, 32; 10-12/ feature 1662, ha III, are 53. 1-9, 11-12: pottery; 10: plan and cross-section.

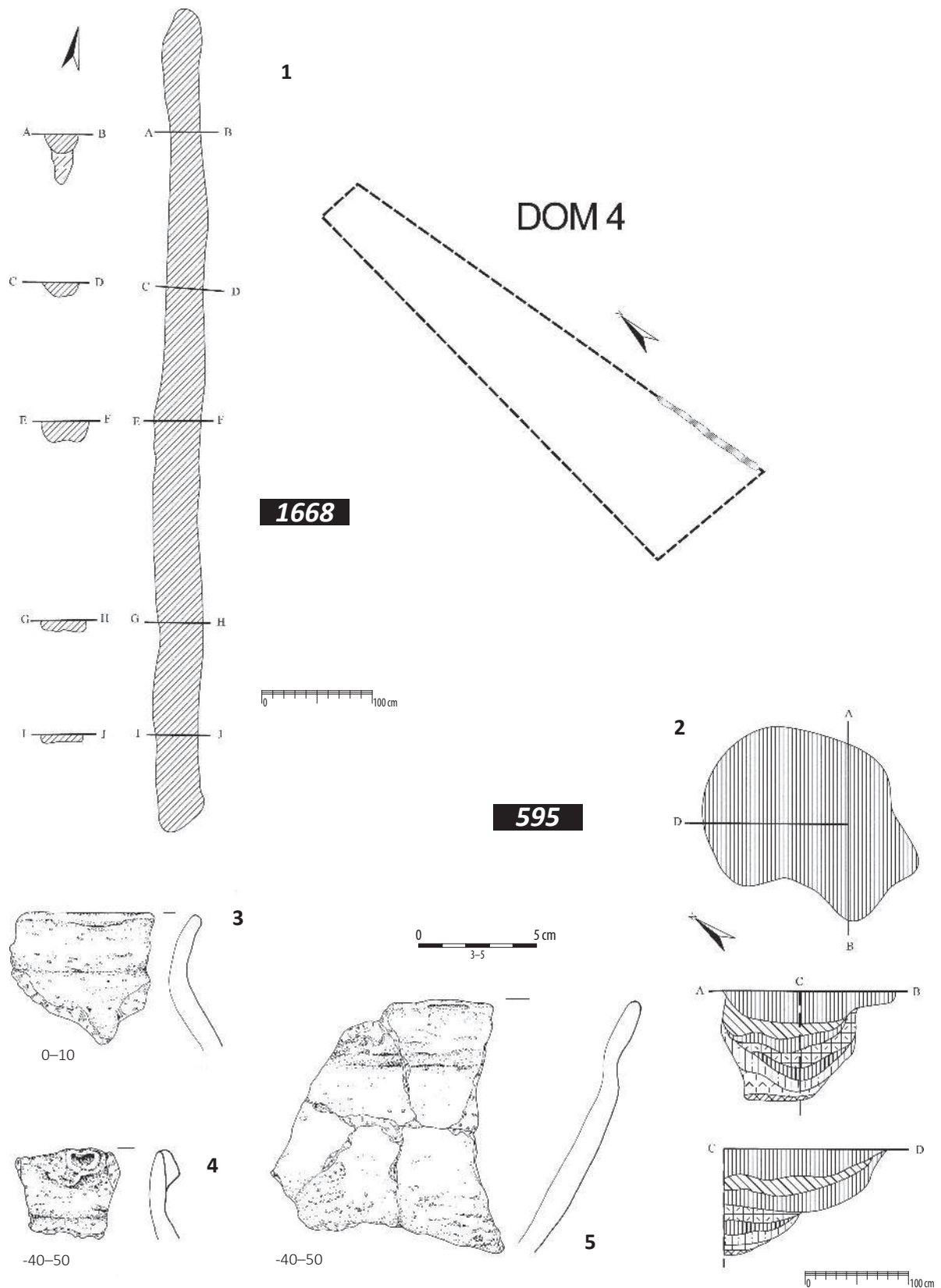

Tablica 14. Ludwinowo, stan. 3, pow. Włocławek, woj. kujawsko-pomorskie. Grupa brzesko-kujawska kultury lendzielskiej. 1/ obiekt 1668 – dom 4, ha III, ar 53; 2–5/ obiekt 595, ha III, ary 62, 63. 1–2: plany i profile; 3–5: ceramika.

Plate 14. Ludwinowo, site 3, district of Włocławek, province of Kuyavia-Pomerania. Brześć Kujawski group of the Lengyel culture. 1/ feature 1668 – house 4, ha III, are 53; 2–5/ feature 595, ha III, are 62, 63. 1–2: plans and cross-sections; 3–5: pottery.

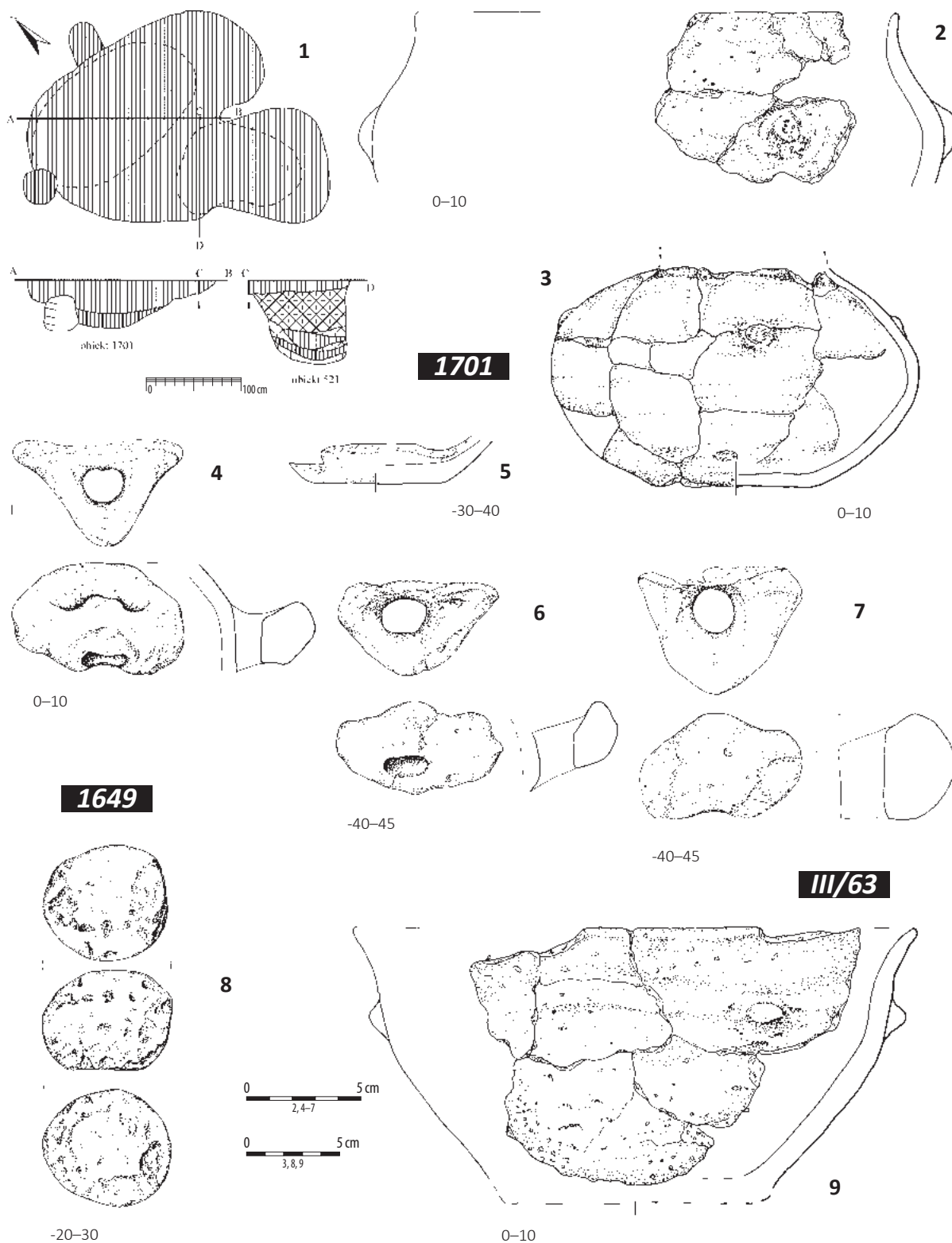

Tablica 15. Ludwinowo, stan. 3, pow. Włocławek, woj. kujawsko-pomorskie. Grupa brzesko-kujawska kultury lendzielskiej. 1/ zespół obiektów 521, 1701, ha III, ary 63, 64; 2-7/ obiekt 1701, ha III, ar 63; 8/ obiekt 1649, ha III, ar 63; 9/ warstwa kulturowa, ha III, ar 63. 1: plan i profil; 2-7, 9: ceramika; 8: kamień.

Plate 15. Ludwinowo, site 3, district of Włocławek, province of Kuyavia-Pomerania. Brześć Kujawski group of the Lengyel culture. 1/ cluster of features 521, 1701, ha III, ars 63, 64; 2-7/ feature 1701, ha III, are 63; 8/ feature 1649, ha III, are 63; 9/ cultural layer, ha III, are 63. 1: plan and cross-section; 2-7, 9: pottery; 8: stone.

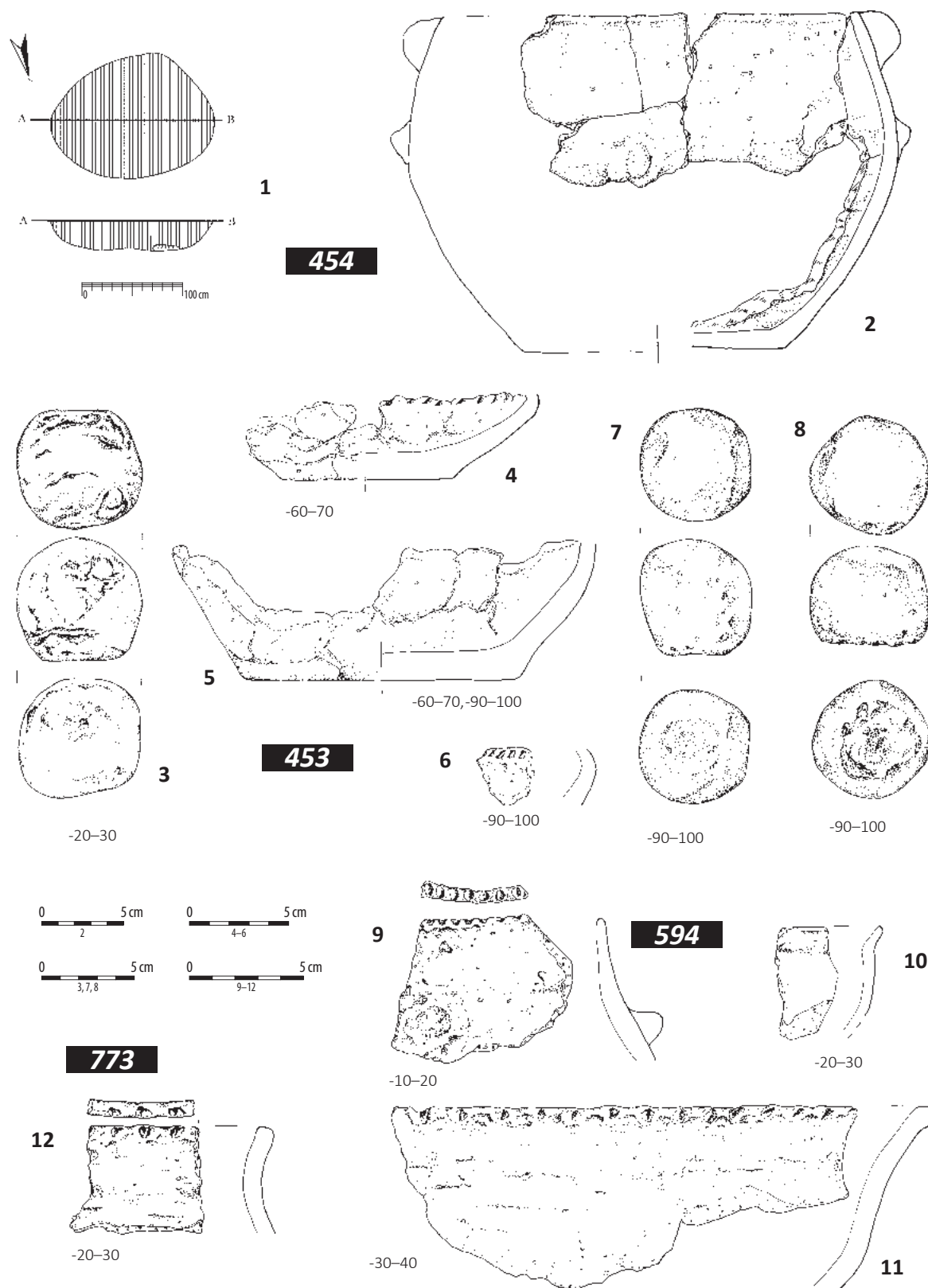

Tablica 16. Ludwinowo, stan. 3, pow. Włocławek, woj. kujawsko-pomorskie. Grupa brzesko-kujawska kultury lendzielskiej. 1-2/ obiekt 454, ha III, ar 64; 3-8/ obiekt 453, ha III, ar 64, 74; 9-11/ obiekt 594, ha III, ar 62, 72 (złoże wtórne); 12/ obiekt 773, ha III, ar 72. 1: plan i profil; 2, 4-6, 9-12: ceramika; 3, 7, 8: kamień.

Plate 16. Ludwinowo, site 3, district of Włocławek, province of Kuyavia-Pomerania. Brześć Kujawski group of the Lengyel culture. 1-2/ feature 454, ha III, are 64; 3-8/ feature 453, ha III, are 64, 74; 9-11/ feature 594, ha III, are 62, 72 (secondary deposit); 12/ feature 773, ha III, are 72. 1: plan and cross-section; 2, 4-6, 9-12: pottery; 3, 7, 8: stone.

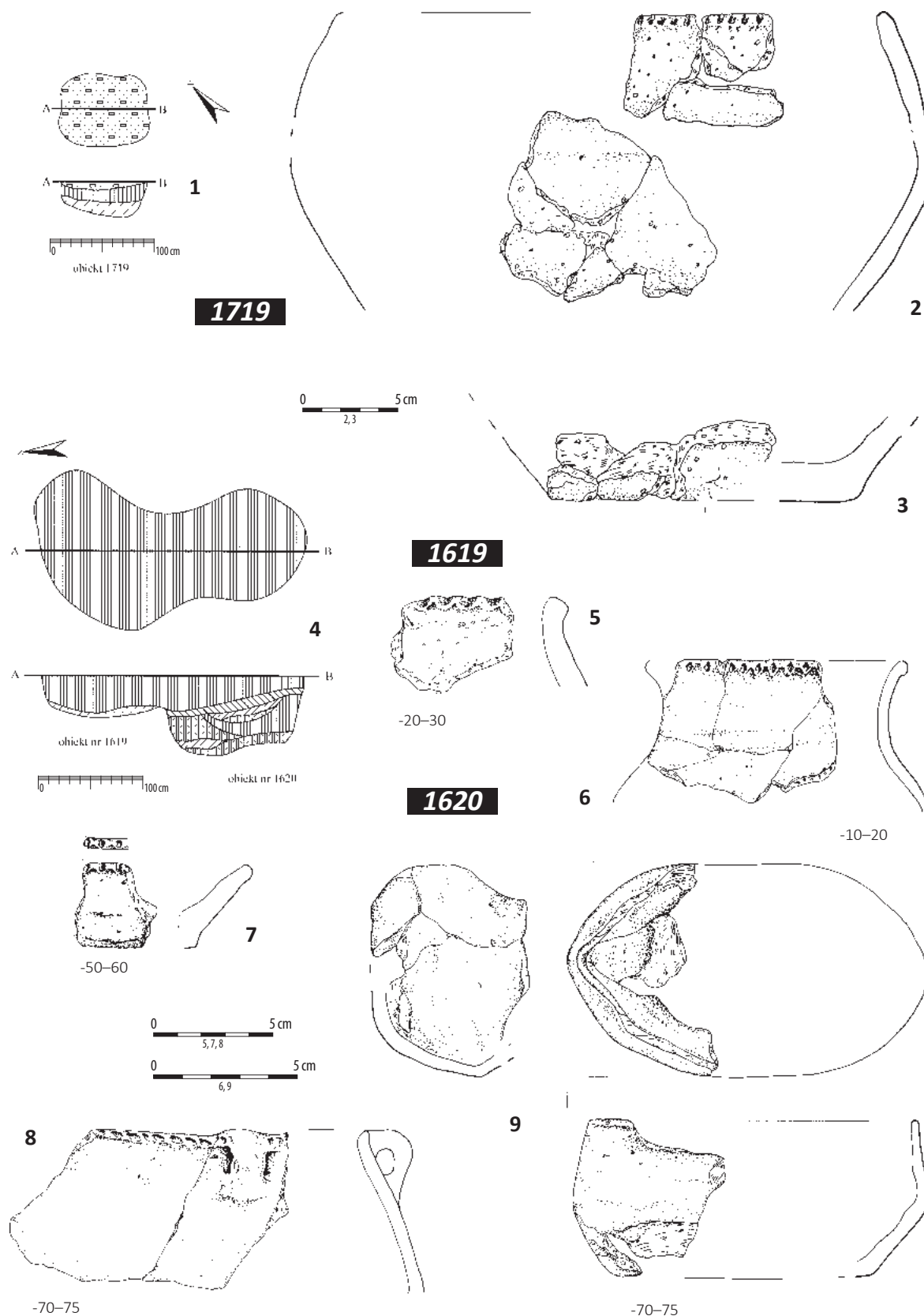

Tablica 17. Ludwinowo, stan. 3, pow. Włocławek, woj. kujawsko-pomorskie. Grupa brzesko-kujawska kultury lendzielskiej. 1-3/ obiekt 1719, ha III, ar 81; 4/ zespół obiektów 1619, 1620, ha III, ar 83; 5-6/ obiekt 1619, ha III, ar 83; 7-9/ obiekt 1620, ha III, ar 83; 1, 4: plany i profile; 2, 3, 5-9: ceramika.

Plate 17. Ludwinowo, site 3, district of Włocławek, province of Kuyavia-Pomerania. Brześć Kujawski group of the Lengyel culture. 1-3/ feature 1719, ha III, are 81; 4/ cluster of features 1619, 1620, ha III, are 83; 5-6/ feature 1619, ha III, are 83; 7-9/ feature 1620, ha III, are 83; 1, 4: plans and cross-sections; 2, 3, 5-9: pottery.

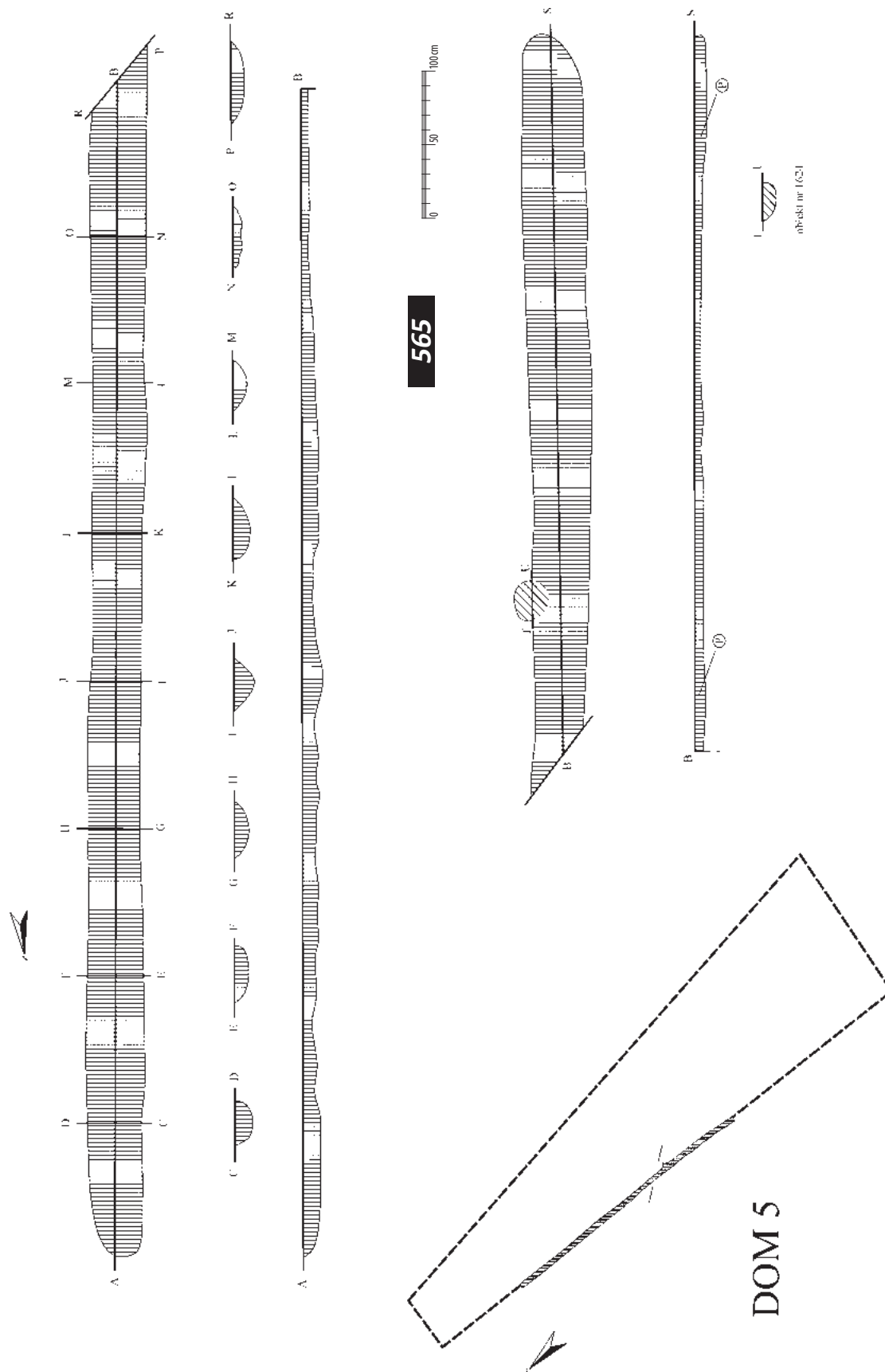

Tablica 18. Ludwinowo, stan. 3, pow. Włocławek, woj. kujawsko-pomorskie. Grupa brzesko-kujawska kultury lendzielskiej. Obiekt 565 – dom 5, ha III, ary 82, 83. Plan i profile.

Plate 18. Ludwinowo, site 3, district of Włocławek, province of Kuyavia-Pomerania. Brześć Kujawski group of the Lengyel culture. Feature 565 – house 5, ha III, area 82, 83. Plan and cross-sections.

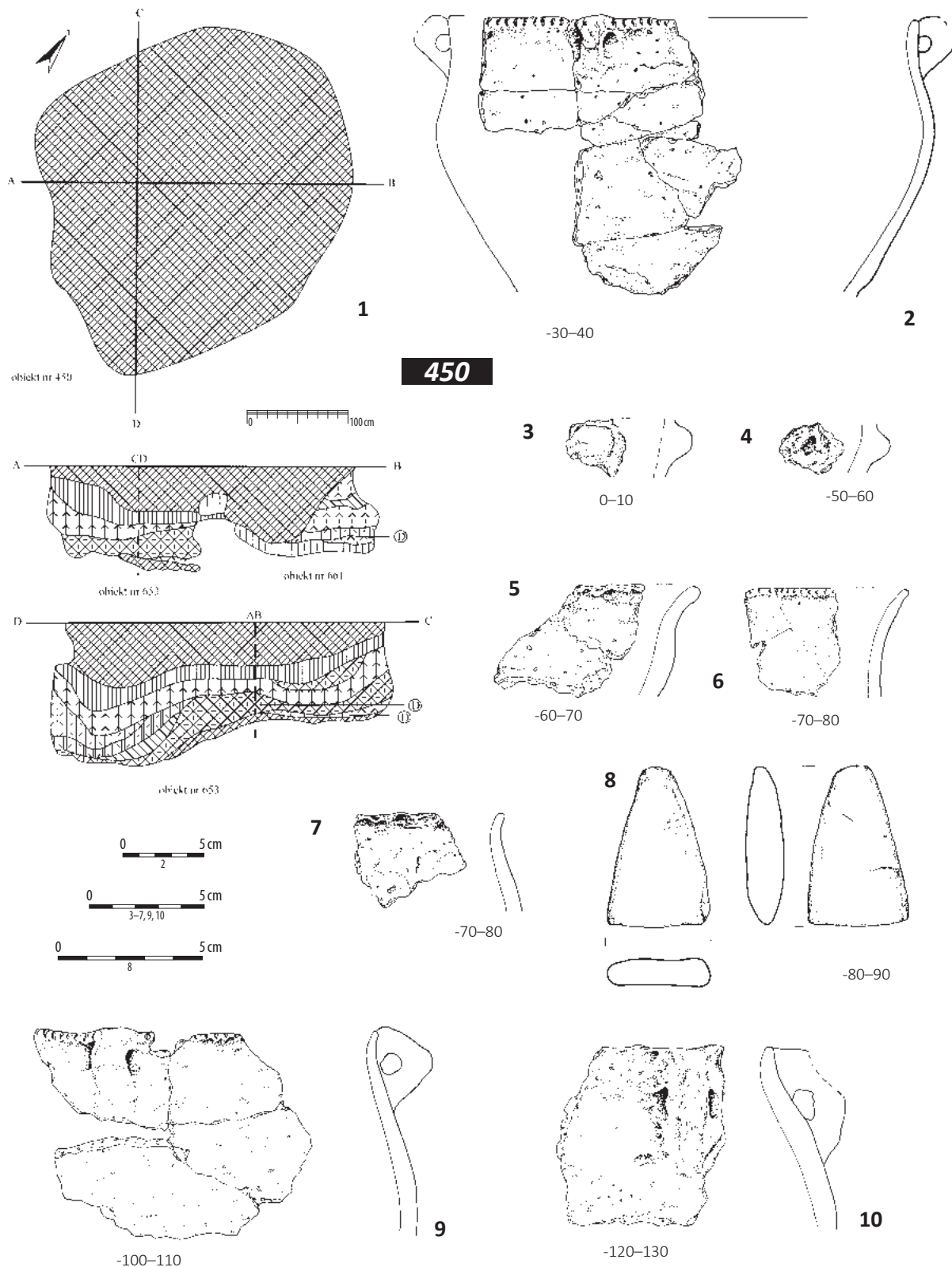

Tablica 19. Ludwinowo, stan. 3, pow. Włocławek, woj. kujawsko-pomorskie. Grupa brzesko-kujawska kultury lendzielskiej. 1-10/ obiekt 450, ha III, ary 83, 84. 1: plan i profile; 2-7, 9-10: ceramika; 8: kamień.

Plate 19. Ludwinowo, site 3, district of Włocławek, province of Kuyavia-Pomerania. Brześć Kujawski group of the Lengyel culture. 1-10/ feature 450, ha III, ares 83, 84. 1: plan and cross-sections; 2-7, 9-10: pottery; 8: stone.

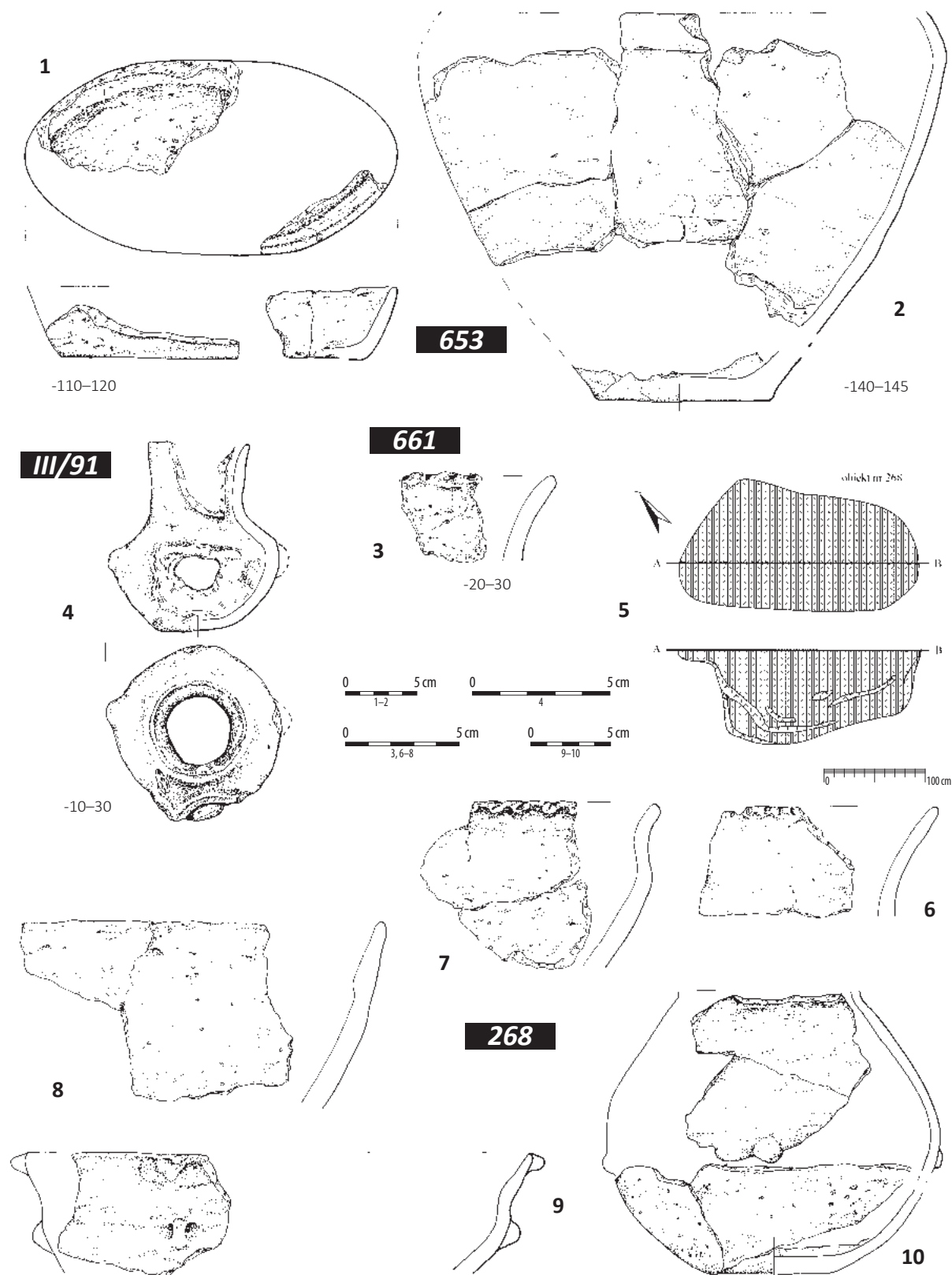

Tablica 20. Ludwinowo, stan. 3, pow. Włocławek, woj. kujawsko-pomorskie. Grupa brzesko-kujawska kultury lendzielskiej. 1-2/ obiekt 653, ha III, ary 83, 84; 3/ obiekt 661, ha III, ary 83, 84; 4/ warstwa kulturowa, ha III, ar 91; 5-10/ obiekt 268, ha III, ar 78. 1-4, 6-10: ceramika; 5: plan i profil.

Plate 20. Ludwinowo, site 3, district of Włocławek, province of Kuyavia-Pomerania. Brześć Kujawski group of the Lengyel culture. 1-2/ feature 653, ha III, ares 83, 84; 3/ feature 661, ha III, ares 83, 84; 4/ cultural layer, ha III, are 91; 5-10/ feature 268, ha III, are 78. 1-4, 6-10: pottery; 5: plan and cross-section.

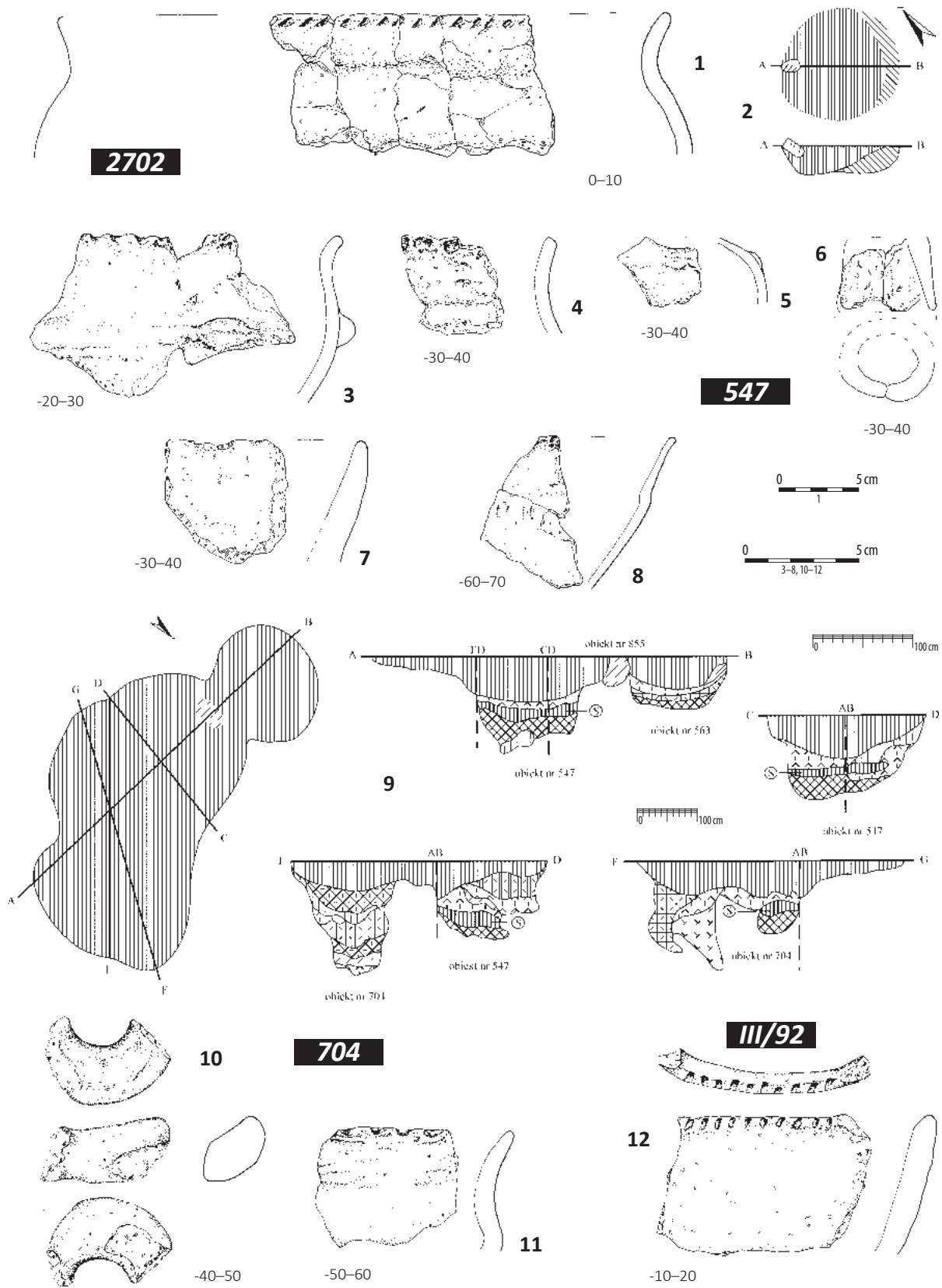

Tablica 21. Ludwinowo, stan. 3, pow. Włocławek, woj. kujawsko-pomorskie. Grupa brzesko-kujawska kultury lendzielskiej. 1-2/ obiekt 2702, ha III, ar 79; 3-8/ obiekt 547, ha III, ary 92, 93; 9/ zespół obiektów 547, 563, 704, ha III, ary 92, 93; 10-11/ obiekt 704, ha III, ary 92, 93; 12/ warstwa kulturowa, ha III, ar 92. 1, 3-8, 10-12: ceramika; 2, 9: plany i profile.

Plate 21. Ludwinowo, site 3, district of Włocławek, province of Kuyavia-Pomerania. Brześć Kujawski group of the Lengyel culture. 1-2/ feature 2702, ha III, are 79; 3-8/ feature 547, ha III, are 92, 93; 9/ cluster of features 547, 563, 704, ha III, are 92, 93; 10-11/ feature 704, ha III, are 92, 93; 12/ cultural layer, ha III, are 92. 1, 3-8, 10-12: pottery; 2, 9: plans and cross-sections.

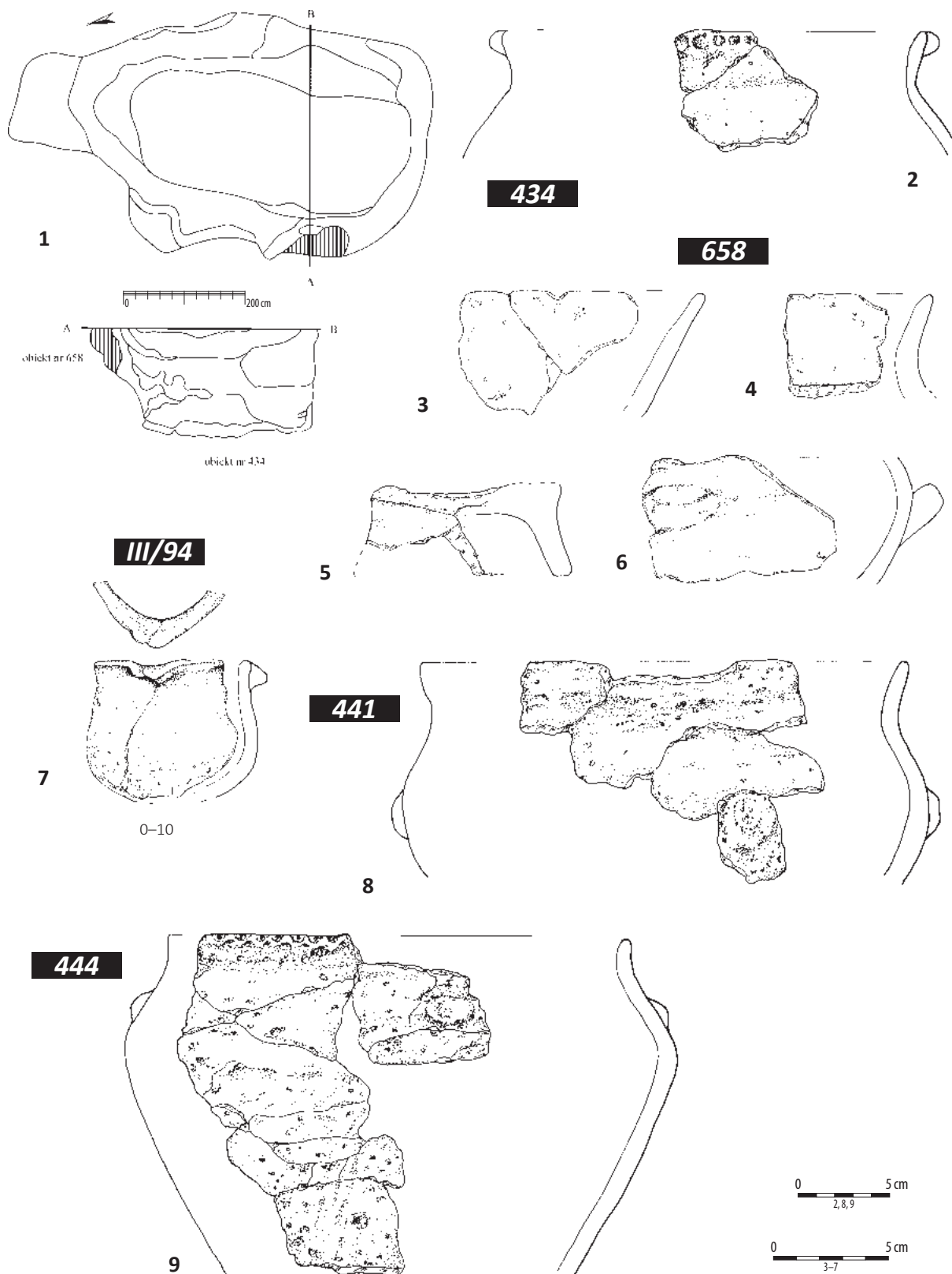

Tablica 22. Ludwinowo, stan. 3, pow. Włocławek, woj. kujawsko-pomorskie. Grupa brzesko-kujawska kultury lendzielskiej. 1/ zespół obiektów 434, 658, ha III, ary 94, 84; 2/ obiekt 434, ha III, ary 94, 84 (złoże wtórne); 3-6/ obiekt 658, ha III, ar 94; 7/ warstwa kulturowa, ha III, ar 94; 8/ obiekt 441, ha III, ar 94; 8/ obiekt 444, ha III, ar 94. 1: plan; 2-9: ceramika.

Plate 22. Ludwinowo, site 3, district of Włocławek, province of Kuyavia-Pomerania. Brześć Kujawski group of the Lengyel culture. 1/ cluster of features 434, 658, ha III, ares 94, 84; 2/ feature 434, ha III, ares 94, 84 (secondary deposit); 3-6/ feature 658, ha III, are 94; 7/ cultural layer, ha III, are 94; 8/ feature 441, ha III, are 94; 8/ feature 444, ha III, are 94. 1: plan; 2-9: pottery.

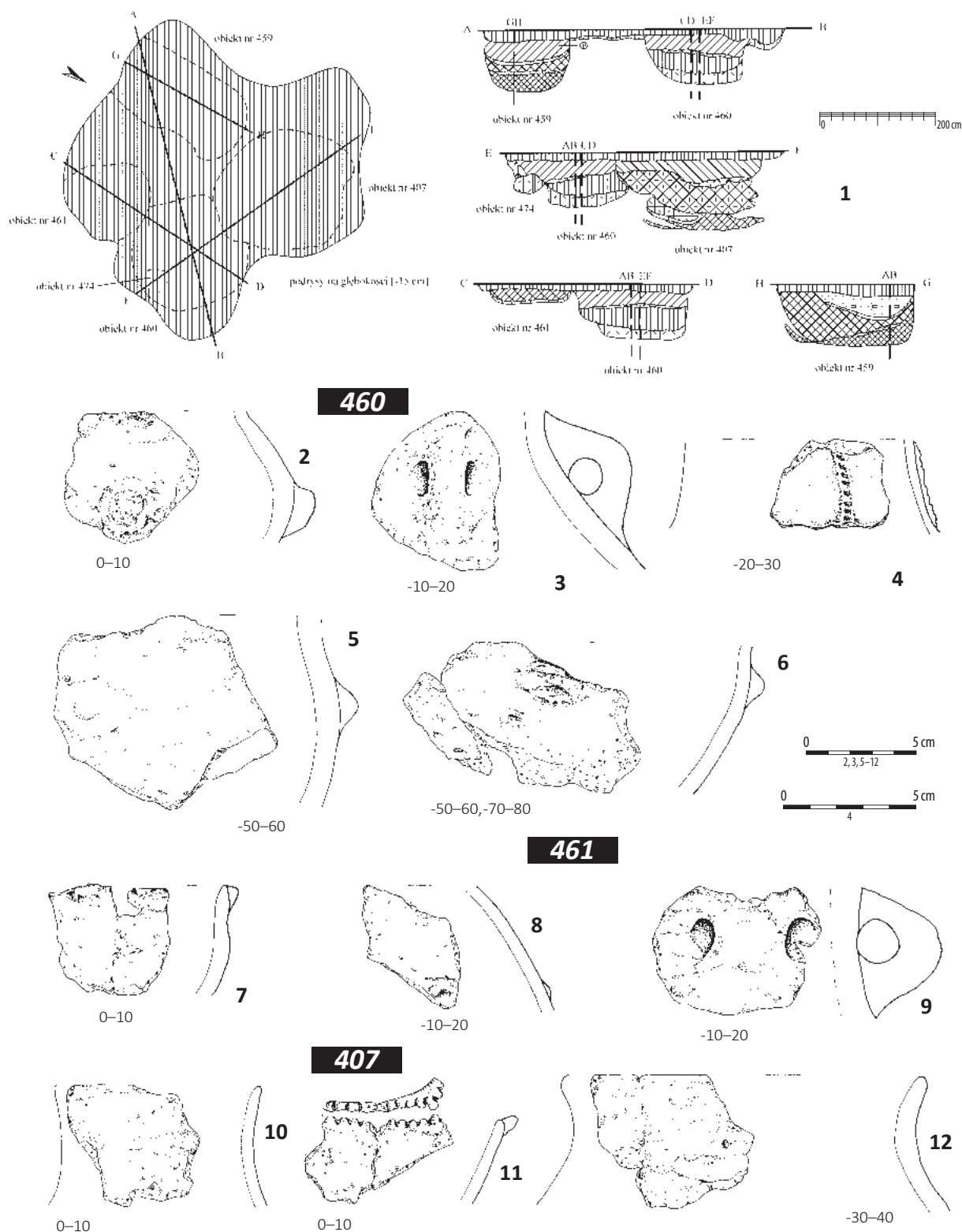

Tablica 23. Ludwinowo, stan. 3, pow. Włocławek, woj. kujawsko-pomorskie. Grupa brzesko-kujawska kultury lendzielskiej. 1/ zespół obiektów 407, 459, 460, 461, 474, ha III, ar 86; 2-6/ obiekt 460, ha III, ar 86; 7-9/ obiekt 461, ha III, ar 86; 10-12/ obiekt 407, ha III, ar 86, złożę wtórne. 1: plan i profile; 2-12: ceramika.

Plate 23. Ludwinowo, site 3, district of Włocławek, province of Kuyavia-Pomerania. Brześć Kujawski group of the Lengyel culture. 1/ cluster of features 407, 459, 460, 461, 474, ha III, are 86; 2-6/ feature 460, ha III, are 86; 7-9/ feature 461, ha III, are 86; 10-12/ feature 407, ha III, are 86 (secondary deposit). 1: plan and cross-sections; 2-12: pottery.

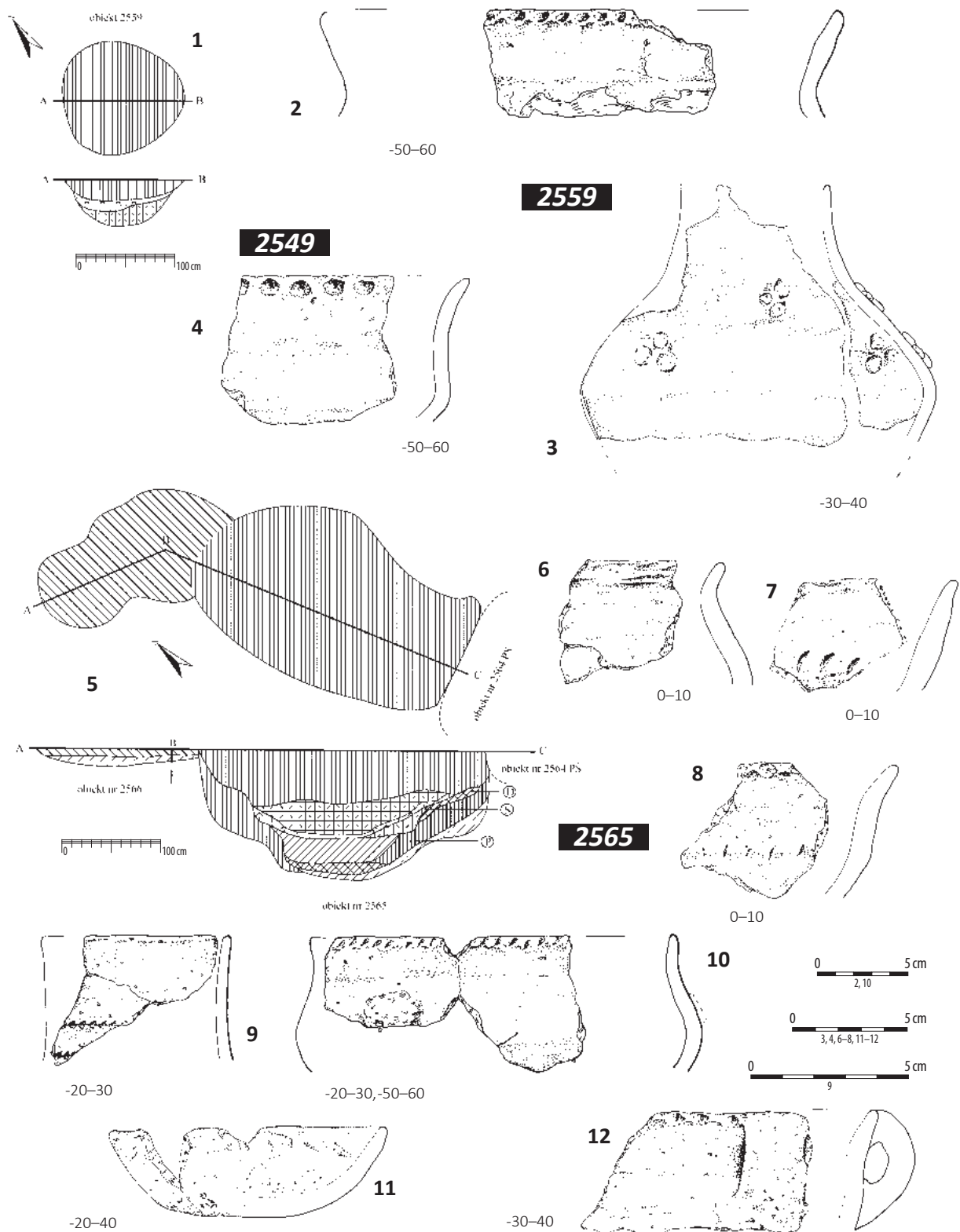

Tablica 24. Ludwinowo, stan. 3, pow. Włocławek, woj. kujawsko-pomorskie. Grupa brzesko-kujawska kultury lendzielskiej. 1–3/ obiekt 2559, ha III, ar 87; 4/ obiekt 2549, ha III, ar 87; 5–12/ obiekt 2565, ha III, ar 87. 1, 5: plany i profile; 2–4, 6–12: ceramika.

Plate 24. Ludwinowo, site 3, district of Włocławek, province of Kuyavia-Pomerania. Brześć Kujawski group of the Lengyel culture. 1–3/ feature 2559, ha III, are 87; 4/ feature 2549, ha III, are 87; 5–12/ feature 2565, ha III, are 87. 1, 5: plans and cross-sections; 2–4, 6–12: pottery.

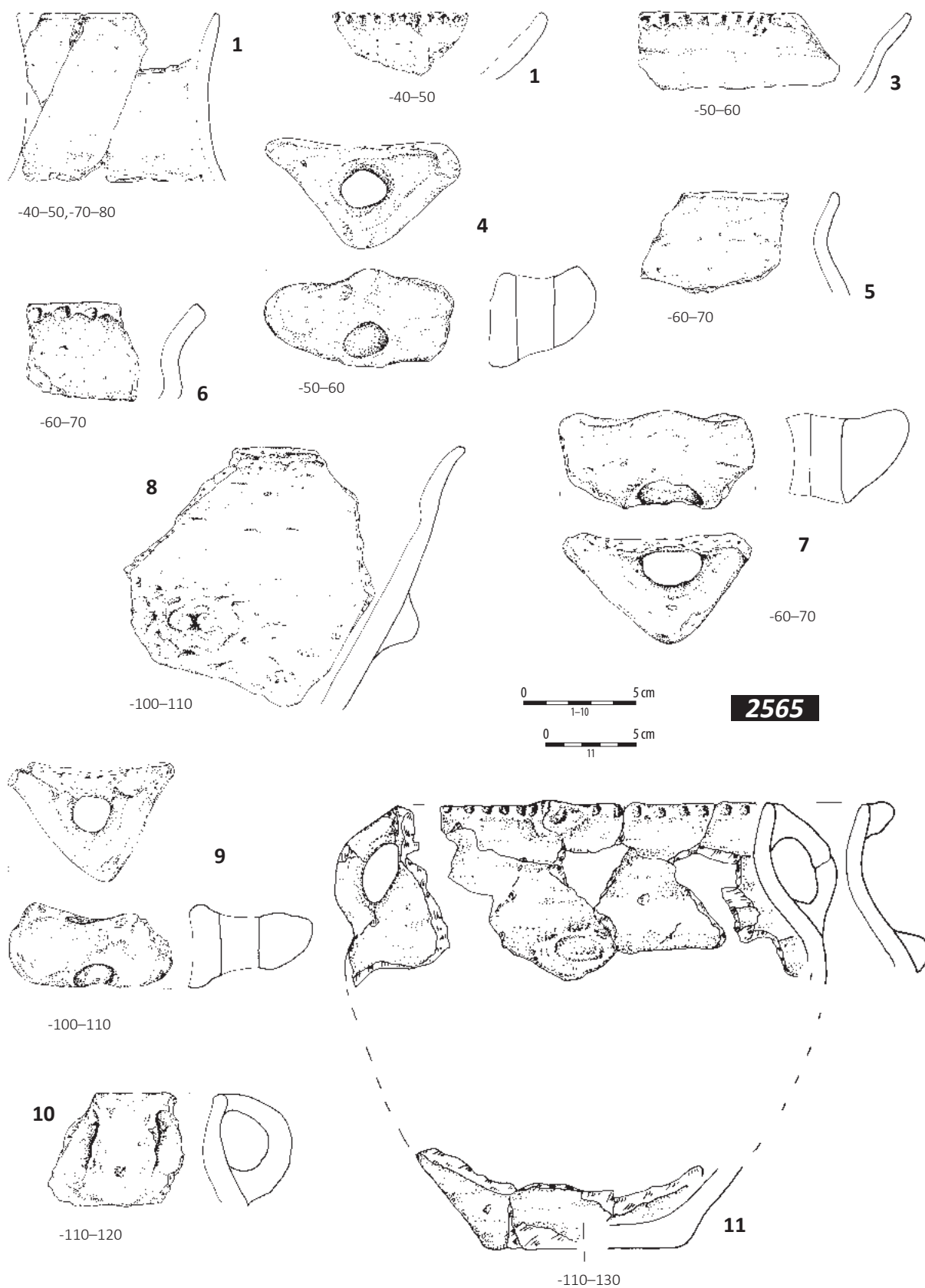

Tablica 25. Ludwinowo, stan. 3, pow. Włocławek, woj. kujawsko-pomorskie. Grupa brzesko-kujawska kultury lendzielskiej. 1-11/ obiekt 2565, ha III, ar 87. Ceramika.

Plate 25. Ludwinowo, site 3, district of Włocławek, province of Kuyavia-Pomerania. Brześć Kujawski group of the Lengyel culture. 1-11/ feature 2565, ha III, are 87. 1-11. Pottery.

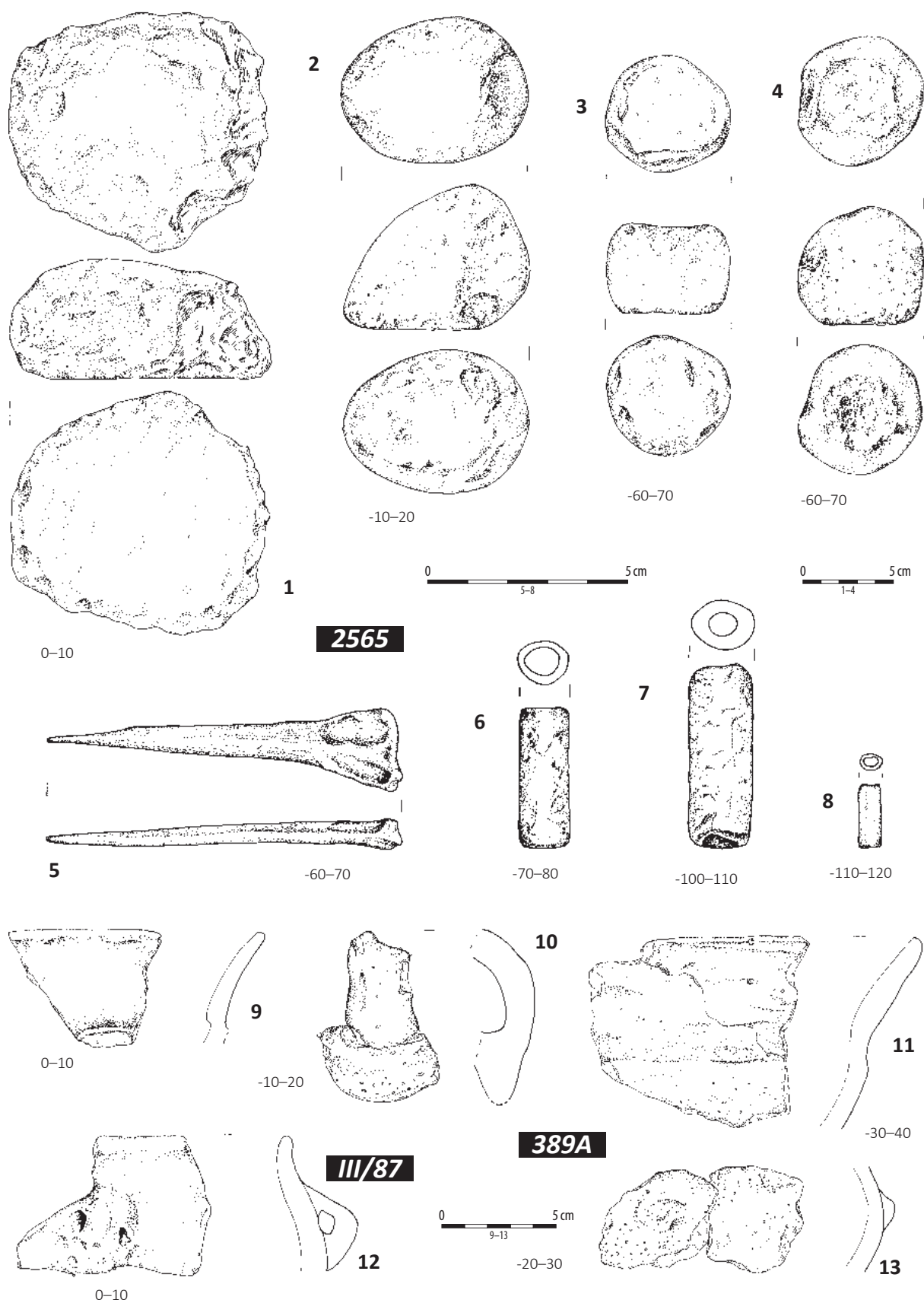

Tablica 26. Ludwinowo, stan. 3, pow. Włocławek, woj. kujawsko-pomorskie. Grupa brzesko-kujawska kultury lendzielskiej. 1-8/ obiekt 2565, ha III, ar 87; 9, 11, 13/ obiekt 389A, ha III, ary 87, 77, złożę wtórne; 12/ warstwa kulturowa, ha III, ar 87. 1-4: kamień, 5-8: kość, 9-13: ceramika.

Plate 26. Ludwinowo, site 3, district of Włocławek, province of Kuyavia-Pomerania. Brześć Kujawski group of the Lengyel culture. 1-8/ feature 2565, ha III, are 87; 9, 11, 13/ feature 389A, ha III, are 87, 77 (secondary deposit); 12/ cultural layer, ha III, are 87. 1-4: stone, 5-8: bone, 9-13: pottery.

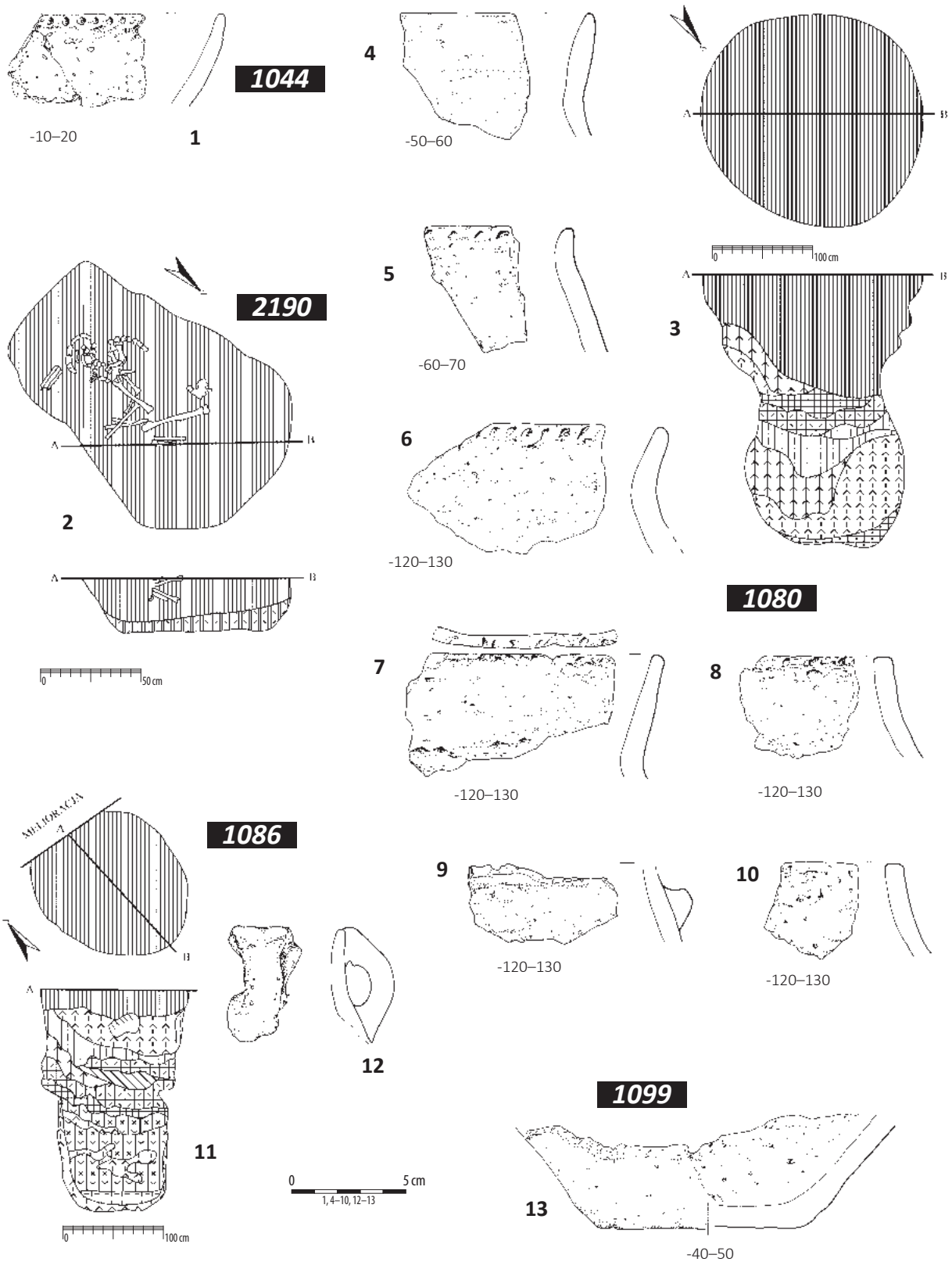

Tablica 27. Ludwinowo, stan. 3, pow. Włocławek, woj. kujawsko-pomorskie. Grupa brzesko-kujawska kultury lendzielskiej. 1/ obiekt 1044, ha V, ar 38 (złoże wtórne); 2/ obiekt 2190 – grób I, ha V, ar 47; 3–10/ obiekt 1080, ha V, ar 58; 11–12/ obiekt 1086, ha V, ar 58; 13/ obiekt 1099, ha V, ar 68 (złoże wtórne). 1, 4, 5–10, 12–13: ceramika; 2, 3, 11: plany i profile.

Plate 27. Ludwinowo, site 3, district of Włocławek, province of Kuyavia-Pomerania. Brześć Kujawski group of the Lengyel culture. 1/ feature 1044, ha V, are 38 (secondary deposit); 2/ feature 2190 – grave I, ha V, are 47; 3–10/ feature 1080, ha V, are 58; 11–12/ feature 1086, ha V, are 58; 13/ feature 1099, ha V, are 68 (secondary deposit). 1, 4, 5–10, 12–13: pottery; 2, 3, 11: plans and cross-sections.

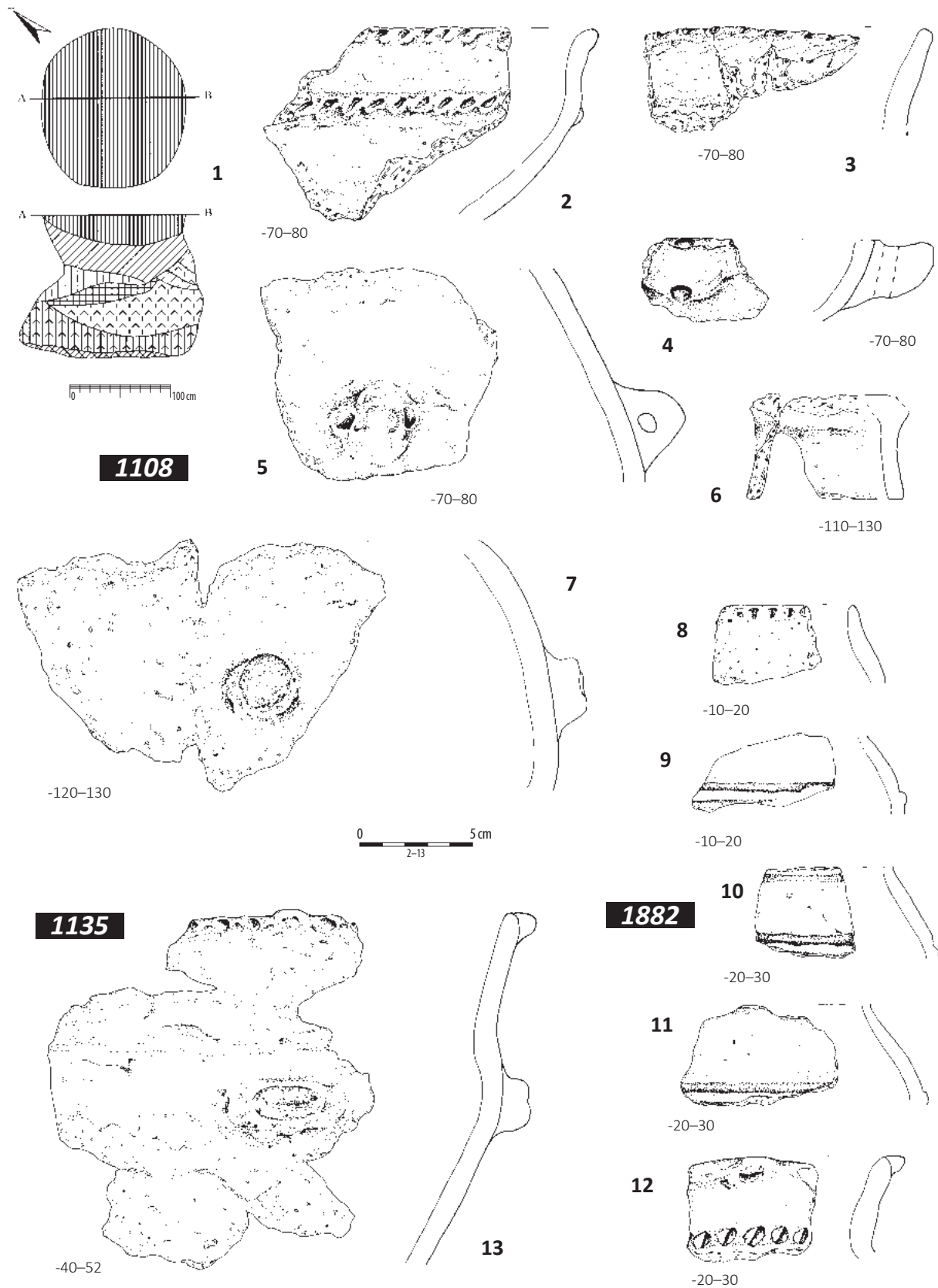

Tablica 28. Ludwinowo, stan. 3, pow. Włocławek, woj. kujawsko-pomorskie. Grupa brzesko-kujawska kultury lendzielskiej. 1-7/ obiekt 1108, ha V, ary 68, 78; 8-12/ obiekt 1882, ha V, ary 89; 13/ obiekt 1135, ha V, ary 98, 99. 1: plan i profil; 2-13: ceramika.

Plate 28. Ludwinowo, site 3, district of Włocławek, province of Kuyavia-Pomerania. Brześć Kujawski group of the Lengyel culture. 1-7/ feature 1108, ha V, ares 68, 78; 8-12/ feature 1882, ha V, ares 89; 13/ feature 1135, ha V, ares 98, 99. 1: plan and cross-section; 2-13: pottery.

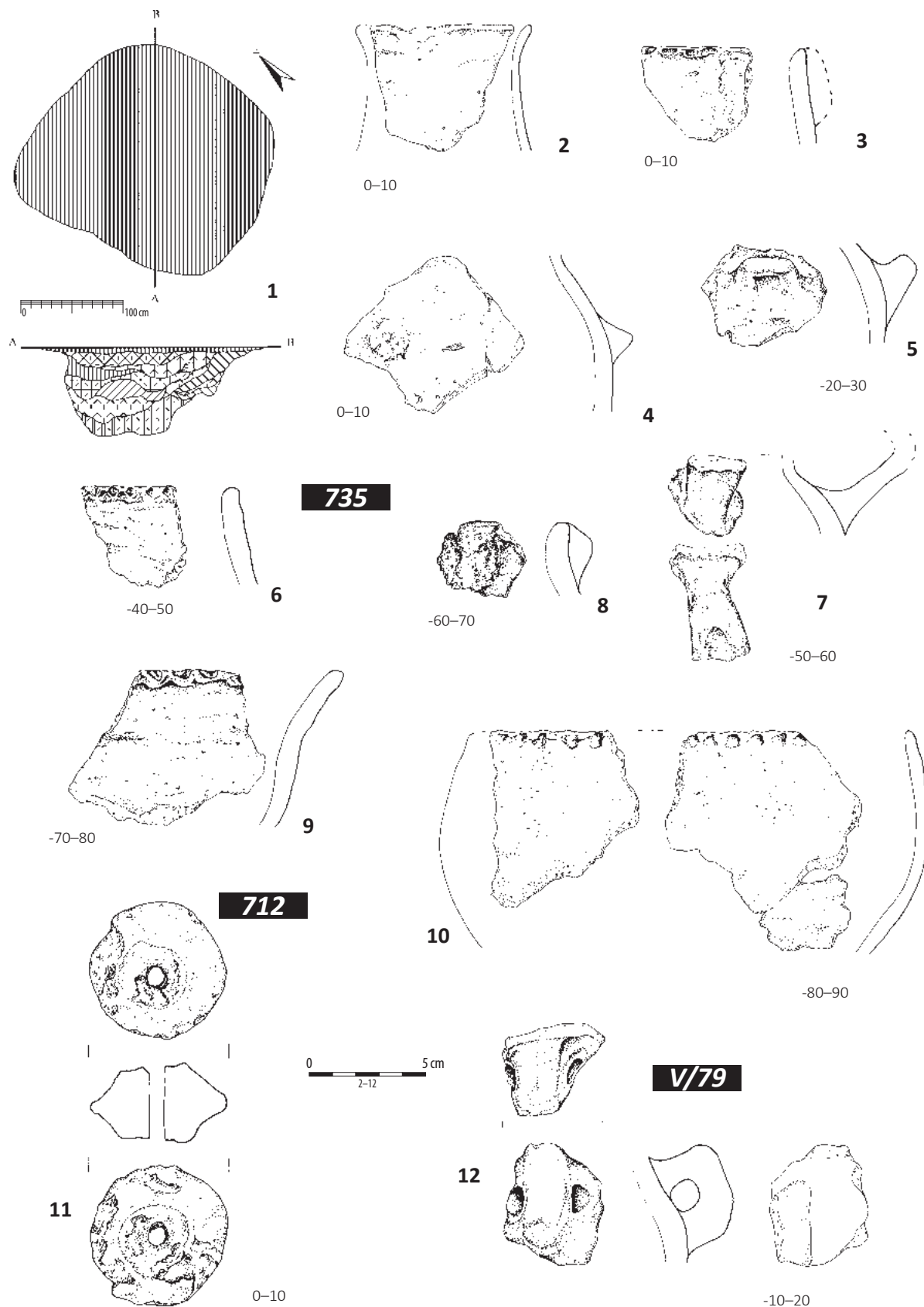

Tablica 29. Ludwinowo, stan. 3, pow. Włocławek, woj. kujawsko-pomorskie. Grupa brzesko-kujawska kultury lendzielskiej. 1-10/ obiekt 735, ha V, ary 79, 80; 11/ obiekt 712, ha V, ary 99, 100; 12/ warstwa kulturowa, ha V, ar 79. 1: plan płaski; 2-12: ceramika.

Plate 29. Ludwinowo, site 3, district of Włocławek, province of Kuyavia-Pomerania. Brześć Kujawski group of the Lengyel culture. 1-10/ feature 735, ha V, ares 79, 80; 11/ feature 712, ha V, ares 99, 100; 12/ cultural layer, ha V, are 79. 1: plan and cross-section; 2-12: pottery.

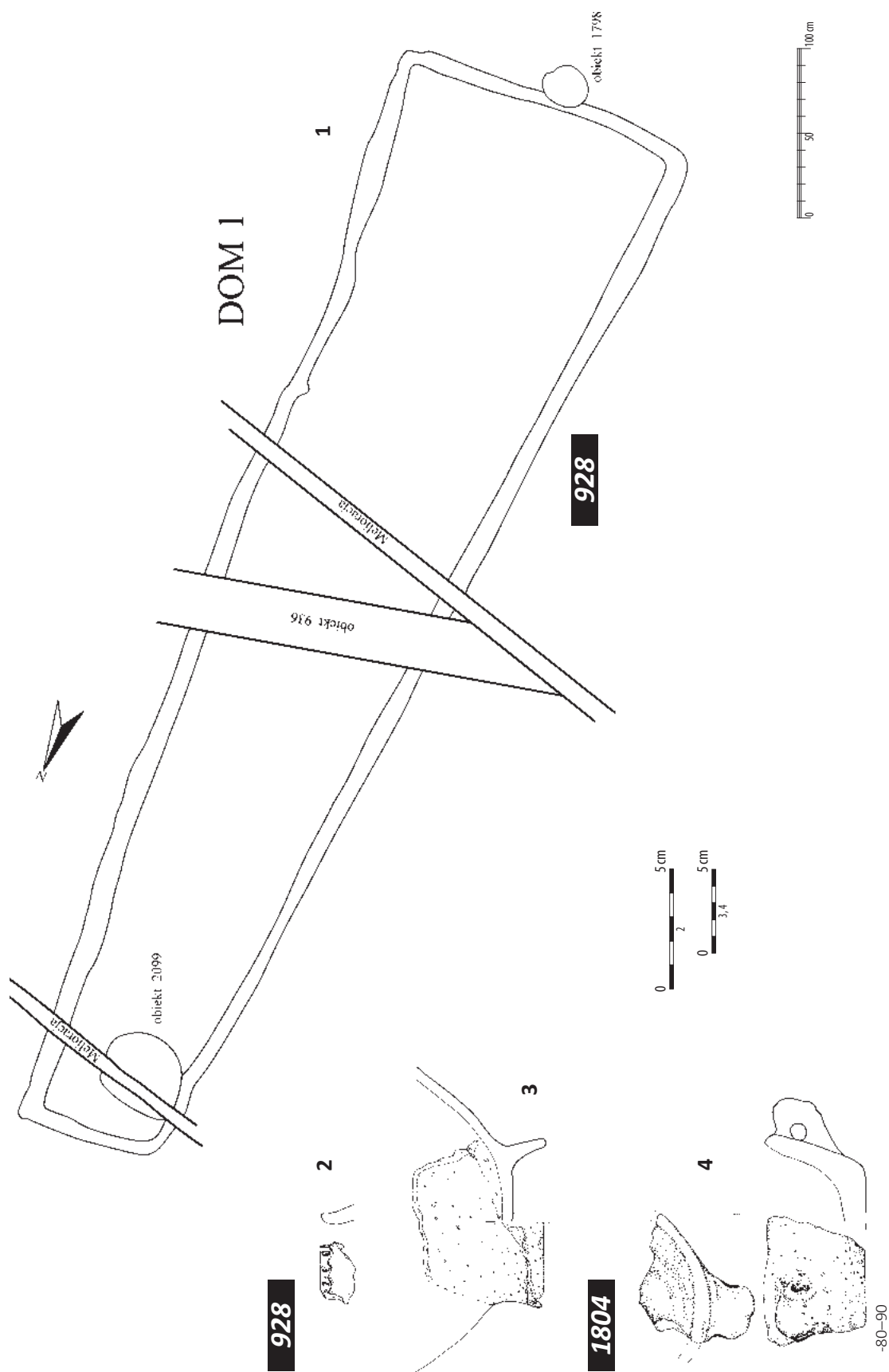

Tablica 30. Ludwinowo, stan. 3, pow. Włocławek, woj. kujawsko-pomorskie. Grupa brzesko-kujawska kultury lendzielskiej. 1–3/ obiekt 928 – dom 1, ha III, ary 11, 21, 22, 31; ha V, ary 9, 10, 19, 20, 30; 4/ obiekt 1804, ha III, ar 21, złoże wtórne. 1: plan; 2–4: ceramika.

Plate 30. Ludwinowo, site 3, district of Włocławek, province of Kuyavia-Pomerania. Brześć Kujawski group of the Lengyel culture 1–3/ feature 928 – house 1, ha III, ares 11, 21, 22, 31; ha V, ares 9, 10, 19, 20, 30; 4/ feature 1804, ha III, are 21 (secondary deposit). 1: plan; 2–4: pottery.

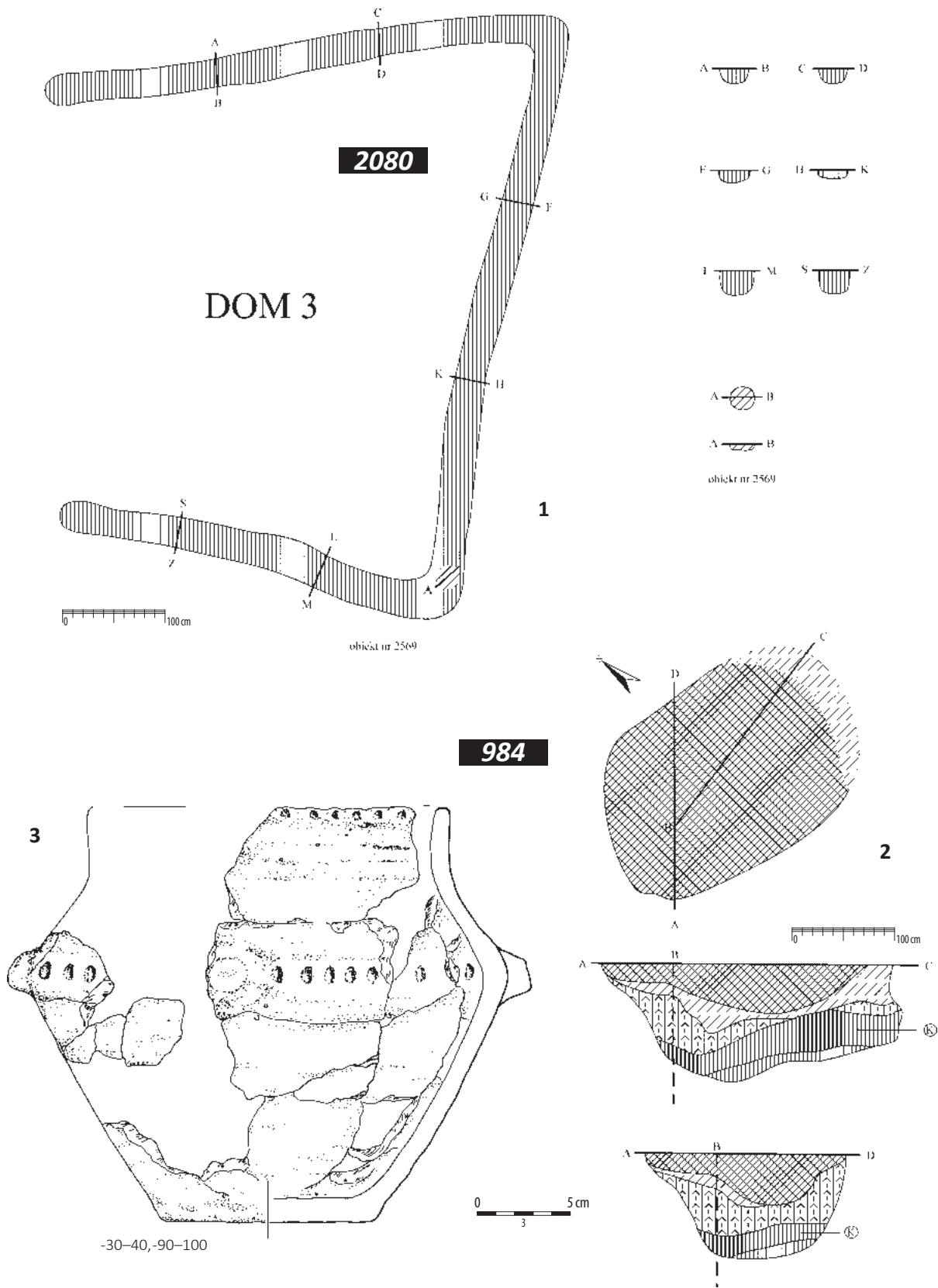

Tablica 31. Ludwinowo, stan. 3, pow. Włocławek, woj. kujawsko-pomorskie. Grupa brzesko-kujawska kultury lendzielskiej. 1/ obiekt 2080 – dom 3, ha V, ary 19, 29; 2-3/ obiekt 984, ha VI, ary 97, 98. 1, 2: plany i profile; 3: ceramika.

Plate 31. Ludwinowo, site 3, district of Włocławek, province of Kuyavia-Pomerania. Brześć Kujawski group of the Lengyel culture. 1/ feature 2080 – house 3, ha V, ares 19, 29; 2-3/ feature 984, ha VI, ares 97, 98. 1, 2: plans and cross-sections; 3: pottery.

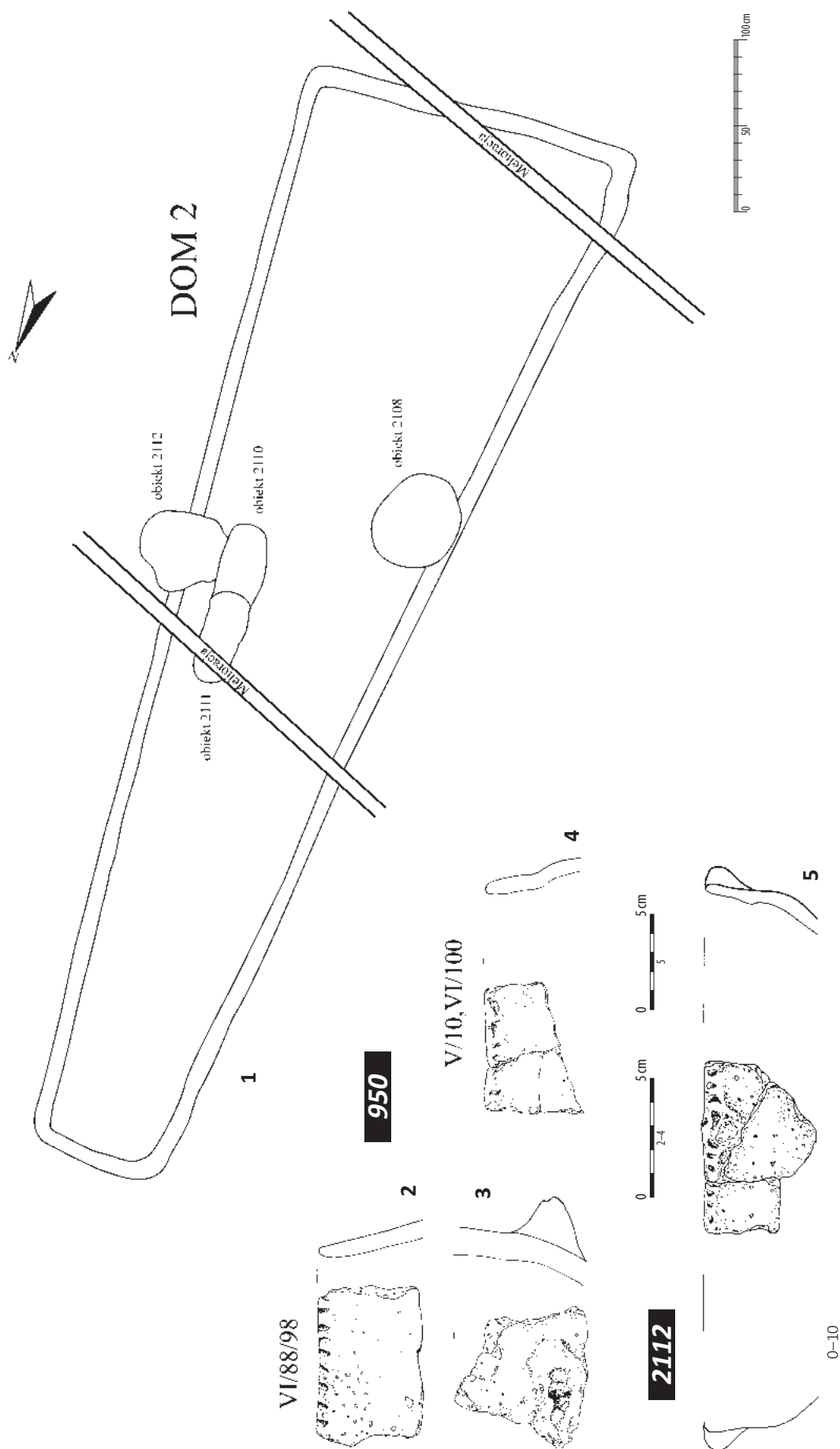
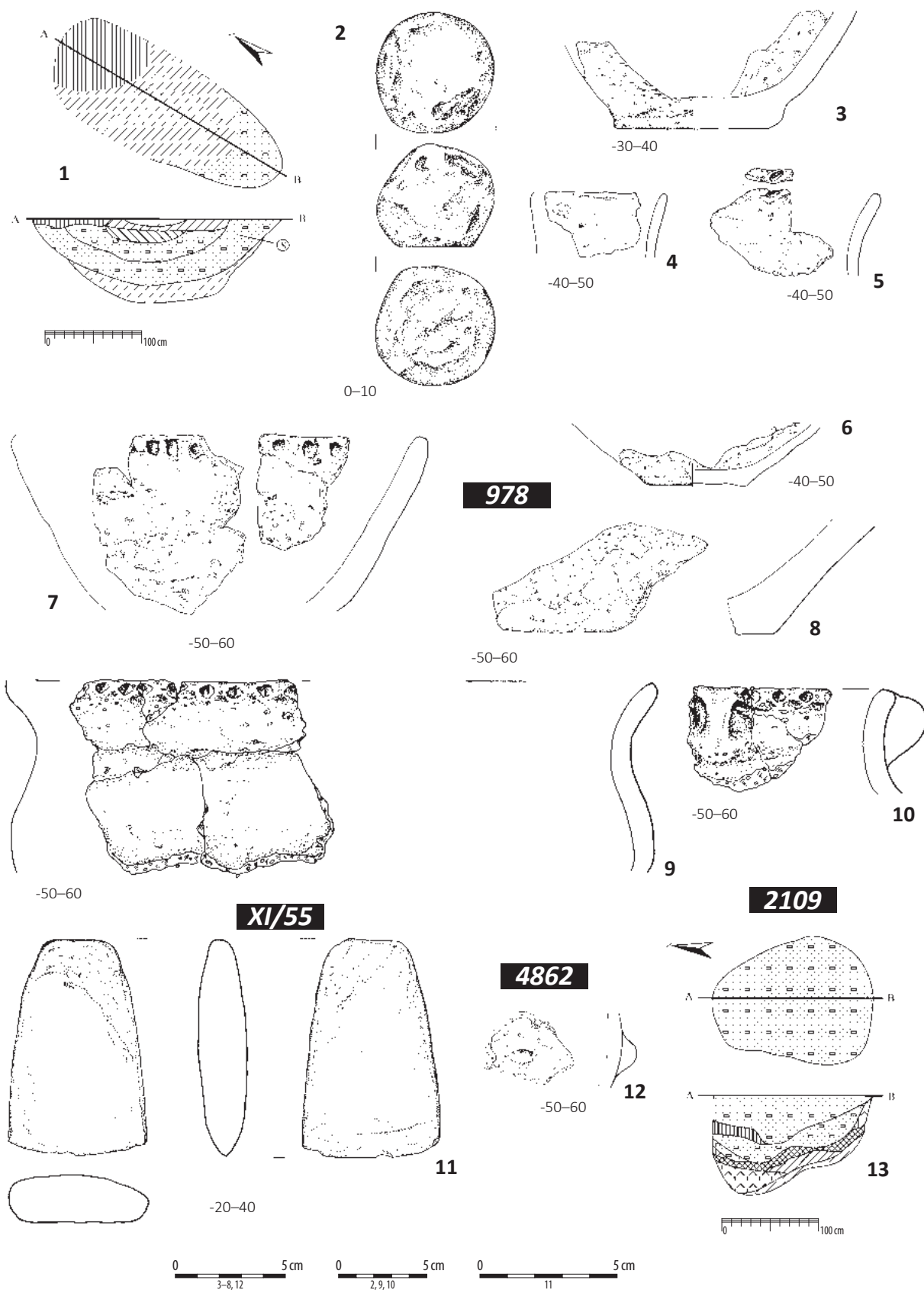

Plate 32. Ludwinowo, site 3, district of Włocławek, province of Kuyavia-Pomerania. Brześć Kujawski group of the Lengyel culture. 1-4/ feature 950 - house 2, ha V, ares 9-10, ha VI ares 88, 89, 98, 99, 100; 5/ feature 2112, ha VI, ares 89, 99 (secondary deposit). 1: plan and cross-sections; 2-5: pottery.

Tablica 32. Ludwinowo, stan. 3, pow. Włocławek, woj. kujawsko-pomorskie. Grupa brzesko-kujawska kultury lendzielskiej. 1-4/ obiekt 950 - dom 2, ha V, ary 9-10; ha VI ary 88, 89, 98, 99, 100; 5/ obiekt 2112, ha VI, ary 89, 99, złoża wtórne. 1: plan i profile; 2-5: ceramika.



Tablica 33. Ludwinowo, stan. 3, pow. Włocławek, woj. kujawsko-pomorskie. Grupa brzesko-kujawska kultury lendzielskiej. 1–10/ obiekt 978, ha VI, ar 98; 11/ warstwa kulturowa, ha XI, ar 55; 12/ obiekt 4862, ha XI, ar 49; 13/ obiekt 2109, ha VI, ar 99. 1, 13: plany i profile; 2, 11: kamień; 3–10, 12: ceramika.

Plate 33. Ludwinowo, site 3, district of Włocławek, province of Kuyavia-Pomerania. Brześć Kujawski group of the Lengyel culture. 1–10/ feature 978, ha VI, are 98; 11/ cultural layer, ha XI, are 55; 12/ feature 4862, ha XI, are 49; 13/ feature 2109, ha VI, are 99. 1, 13: plans and cross-sections; 2, 11: stone; 3–10, 12: pottery.

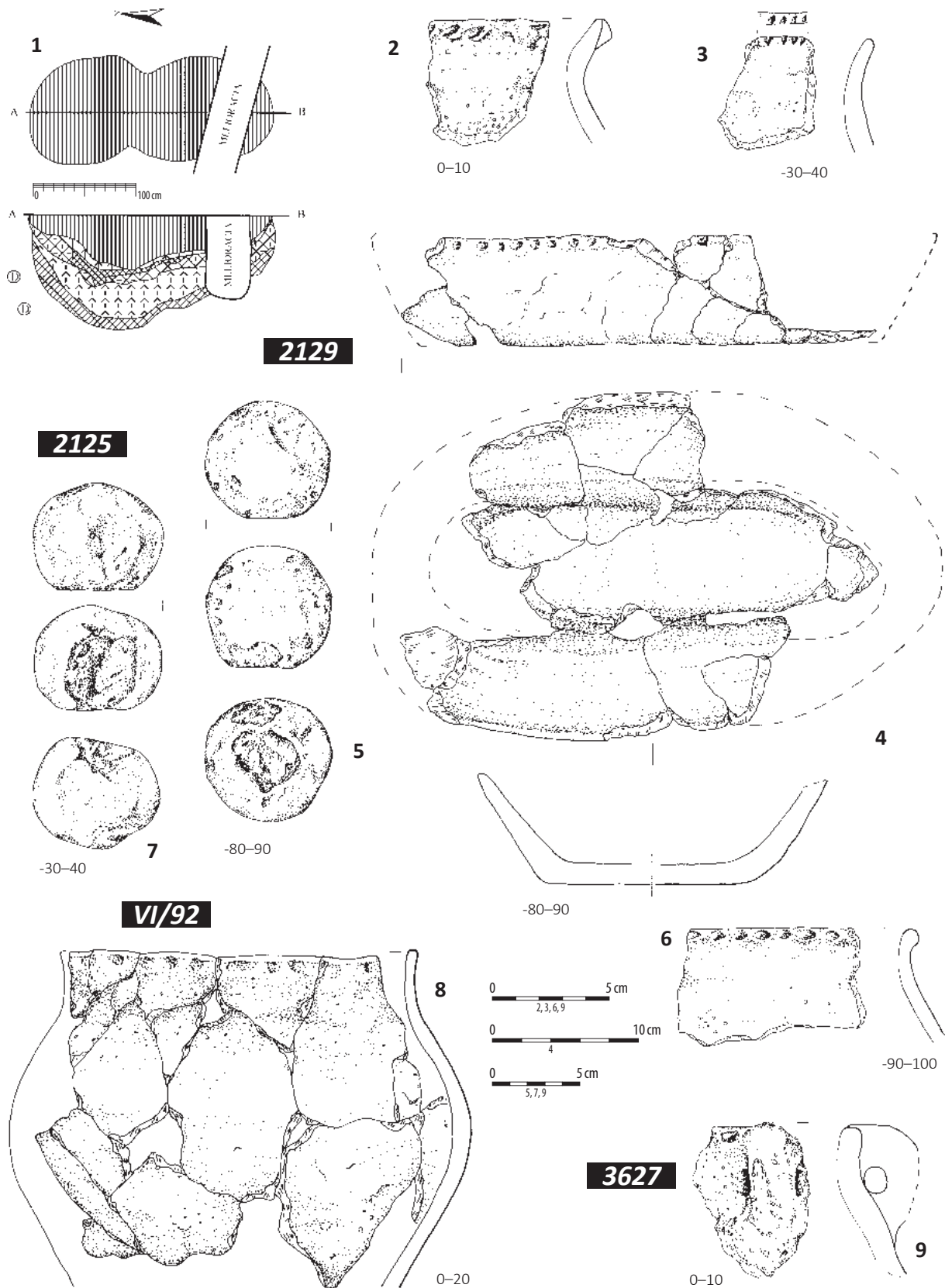

Tablica 34. Ludwinowo, stan. 3, pow. Włocławek, woj. kujawsko-pomorskie. Grupa brzesko-kujawska kultury lendzielskiej. 1-6/ obiekt 2129, ha V, ar 7; 7/ obiekt 2125, ha V, ar 7; 8/ warstwa kulturowa, ha VI, ar 92; 9/ obiekt 3627, ha VI, ar 41. 1: plan i profil; 2-4, 6, 8, 9: ceramika; 5, 7: kamień.

Plate 34. Ludwinowo, site 3, district of Włocławek, province of Kuyavia-Pomerania. Brześć Kujawski group of the Lengyel culture. 1-6/ feature 2129, ha V, are 7; 7/ feature 2125, ha V, are 7; 8/ cultural layer, ha VI, ar 92; 9/ feature 3627, ha VI, are 41. 1: plan and cross-section; 2-4, 6, 8, 9: pottery; 5, 7: stone.

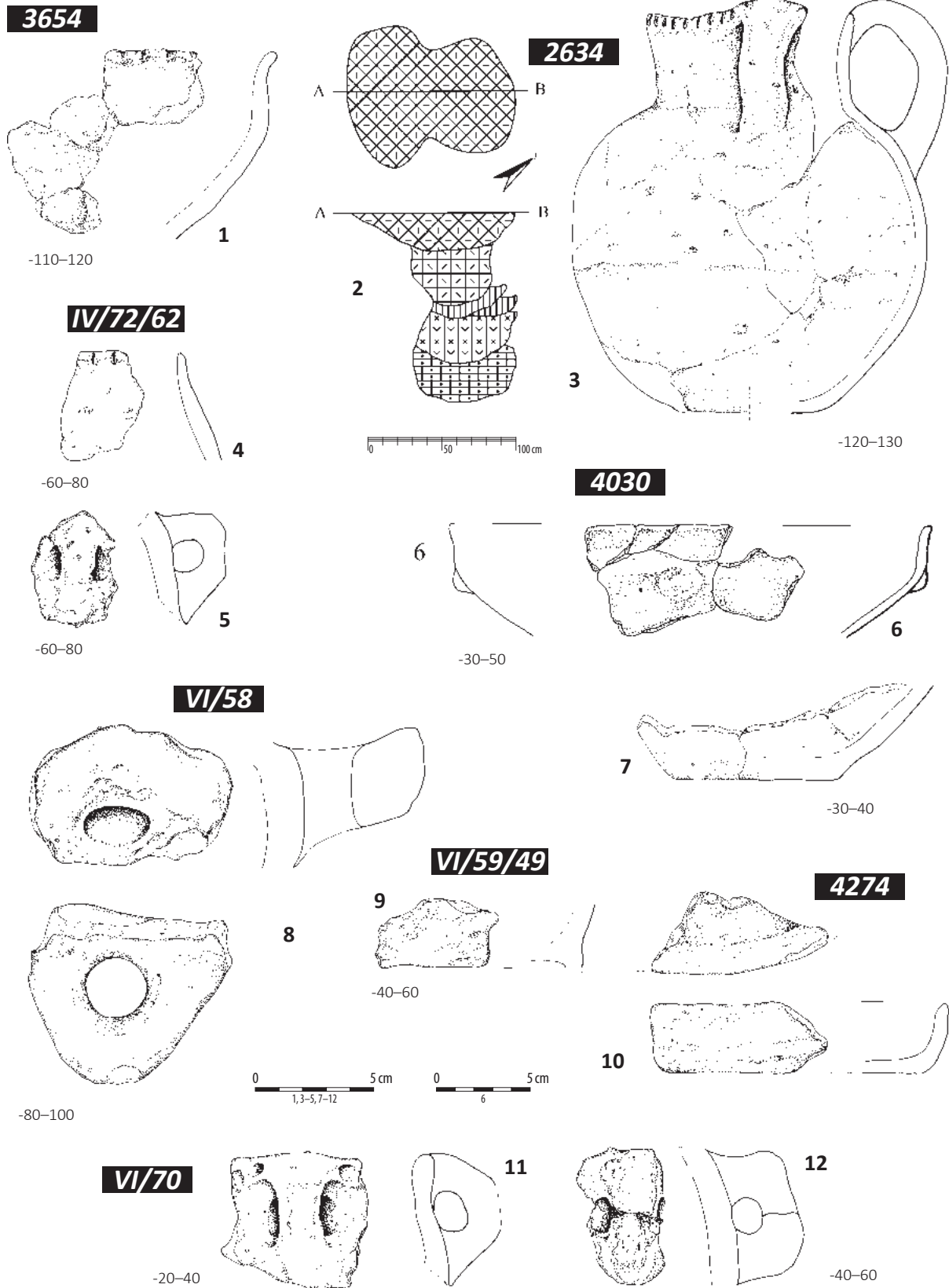

Tablica 35. Ludwinowo, stan. 3, pow. Włocławek, woj. kujawsko-pomorskie. Grupa brzesko-kujawska kultury lendzielskiej. 1/ obiekt 3654, ha IV, ary 61, 71; 2, 3/ obiekt 2634, ha IV, ar 72; 4-5/ warstwa kulturowa, ha IV, ary 72, 62; 6-7/ obiekt 4030, ha VI, ar 57; 8/ warstwa kulturowa, ha VI, ar 58; 9/ warstwa kulturowa, ha VI, ary 59, 49; 10/ obiekt 4274, ha VI, ary 67; 11-12/ warstwa kulturowa, ha VI, ar 70. 1, 3-12: ceramika; 2: plan i profil.

Plate 35. Ludwinowo, site 3, district of Włocławek, province of Kuyavia-Pomerania. Brześć Kujawski group of the Lengyel culture. 1/ feature 3654, ha IV, ares 61, 71; 2, 3/ feature 2634, ha IV, are 72; 4-5/ cultural layer, ha IV, ares 72, 62; 6-7/ feature 4030, ha VI, are 57; 8/ cultural layer, ha VI, are 58; 9/ cultural layer, ha VI, ares 59, 49; 10/ feature 4274, ha VI, are 67; 11-12/ cultural layer, ha VI, are 70. 1, 3-12: pottery; 2: plan and cross-section.

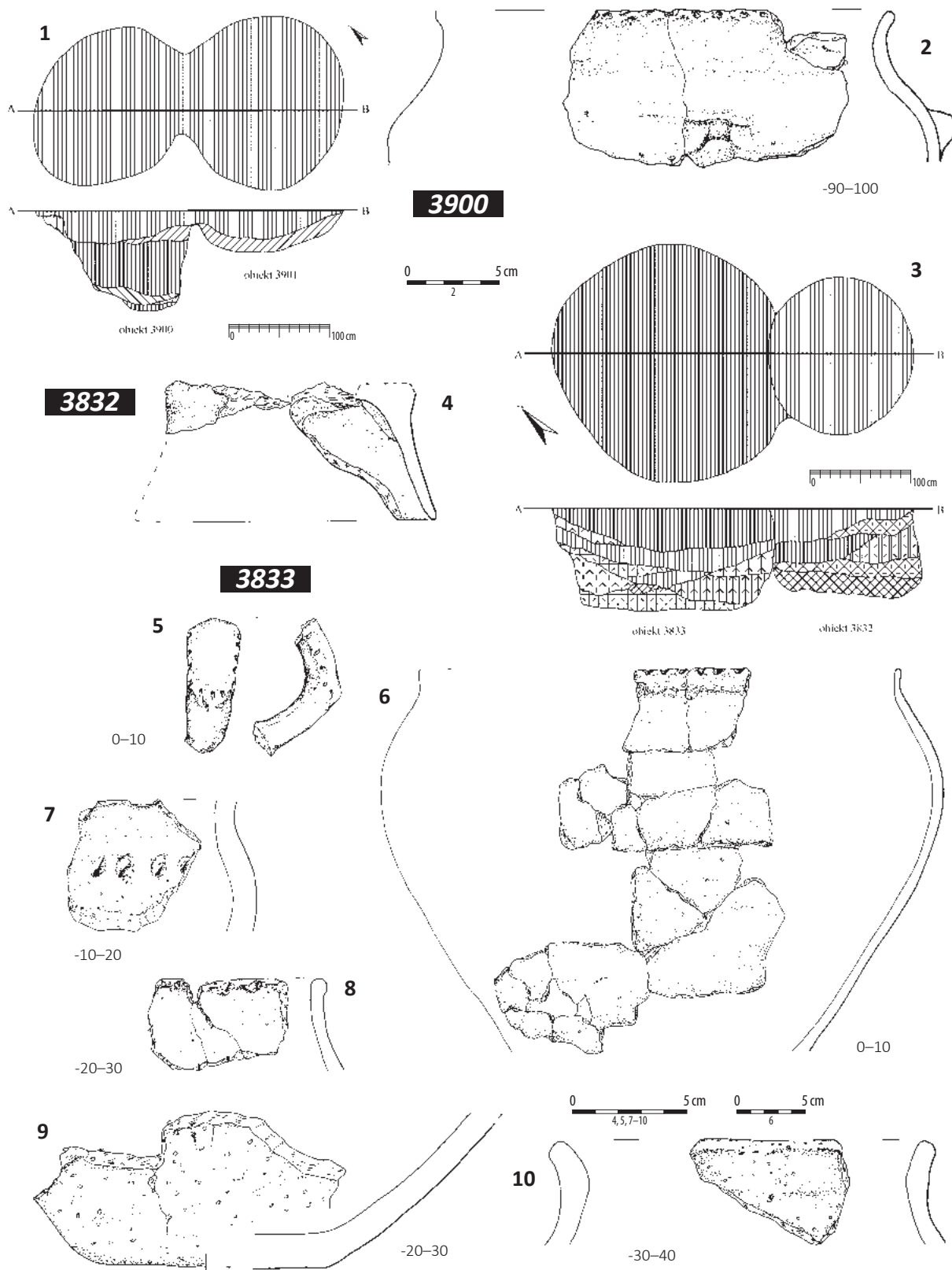

Tablica 36. Ludwinowo, stan. 3, pow. Włocławek, woj. kujawsko-pomorskie. Grupa brzesko-kujawska kultury lendzielskiej. 1/ zespół obiektów 3900, 3901, ha VI, ar 95; 2/ obiekt 3900, ha VI, ar 95; 3/ zespół obiektów 3832, 3833, ha V, ar 5; 4/ obiekt 3832, ha V, ar 5 (złoże wtórne); 5-10/ obiekt 3833, ha V, ar 5. 1, 3: plany i profile; 2, 4-10: ceramika.

Plate 36. Ludwinowo, site 3, district of Włocławek, province of Kuyavia-Pomerania. Brześć Kujawski group of the Lengyel culture. 1/ cluster of features 3900, 3901, ha VI, are 95; 2/ feature 3900, ha VI, are 95; 3/ cluster of features 3832, 3833, ha V, are 5; 4/ feature 3832, ha V, are 5 (secondary deposit); 5-10/ feature 3833, ha V, are 5. 1, 3: plans and cross-sections; 2, 4-10: pottery.

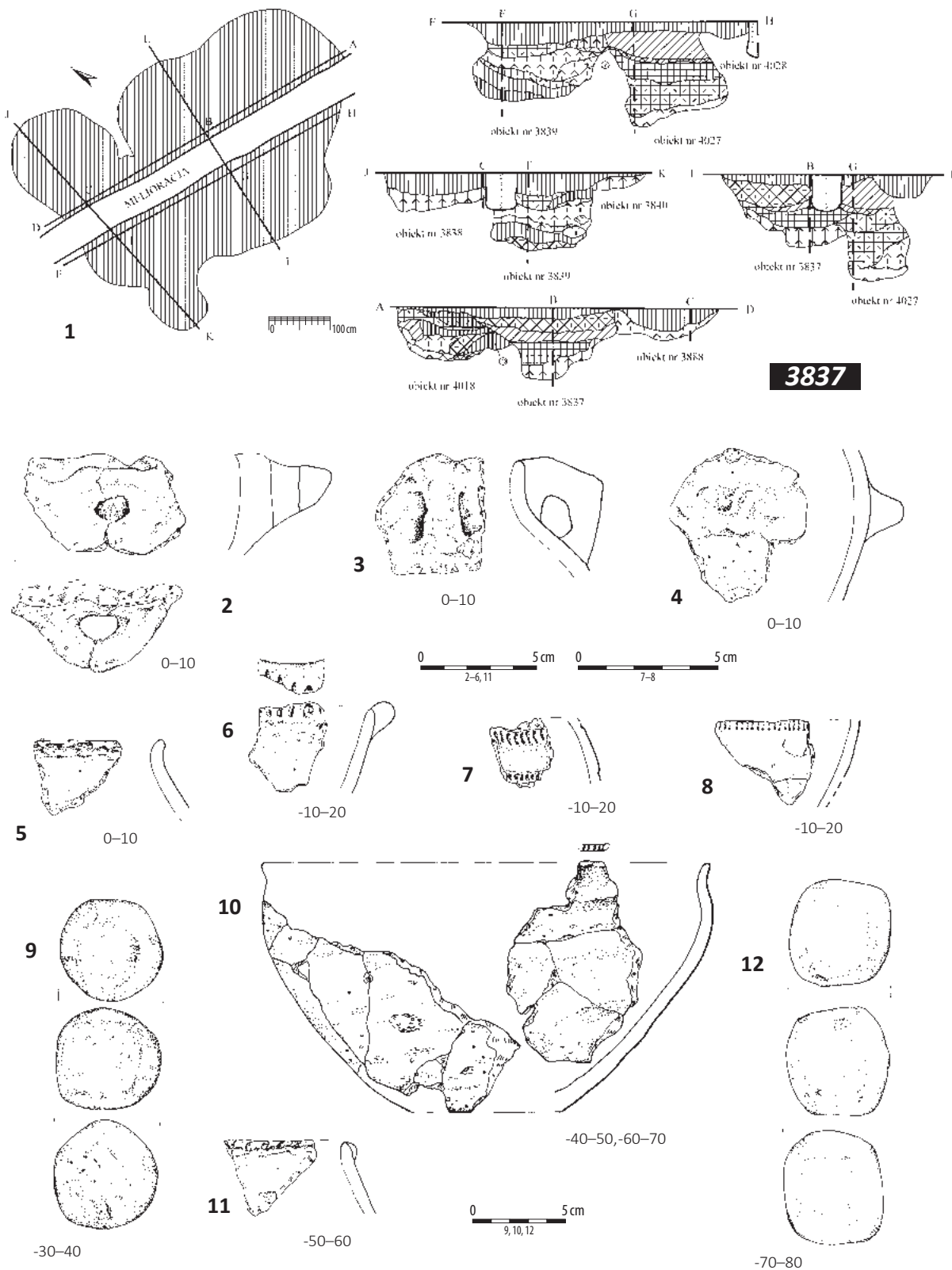

Tablica 37. Ludwinowo, stan. 3, pow. Włocławek, woj. kujawsko-pomorskie. Grupa brzesko-kujawska kultury lendzielskiej. 1/ zespół obiektów 3837, 3838, 3839, 3840, 4018, 4027, 4028, ha V, ary 5, 15; 2-12/ obiekt 3837, ha V, ary 5, 15. 1: plan i profile; 2-8, 10, 11: ceramika; 9, 12: kamień.

Plate 37. Ludwinowo, site 3, district of Włocławek, province of Kuyavia-Pomerania. Brześć Kujawski group of the Lengyel culture. 1/ cluster of features 3837, 3838, 3839, 3840, 4018, 4027, 4028, ha V, ares 5, 15; 2-12/ feature 3837, ha V, ares 5, 15. 1: plan and cross-sections; 2-8, 10, 11: pottery; 9, 12: stone.

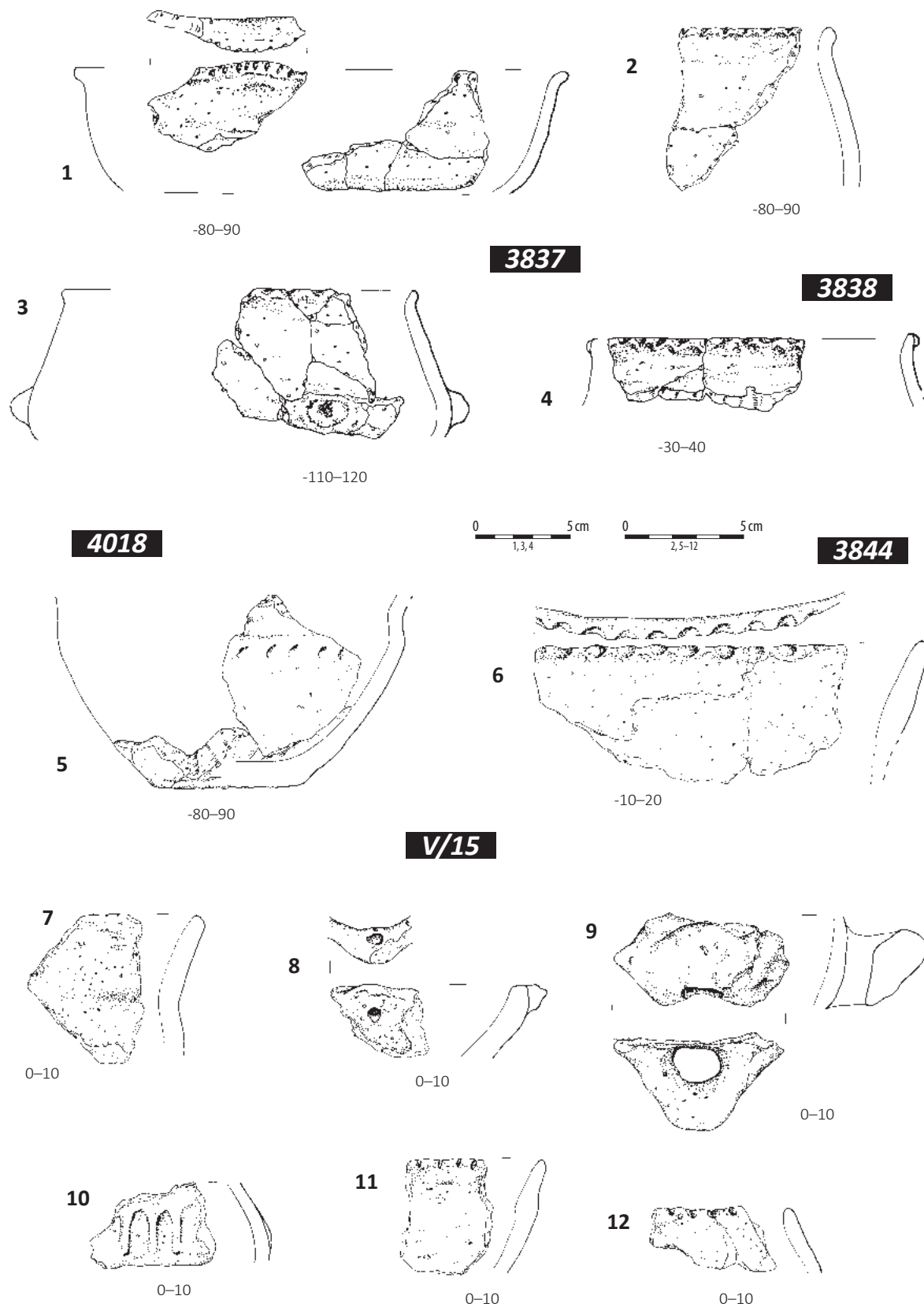

Tablica 38. Ludwinowo, stan. 3, pow. Włocławek, woj. kujawsko-pomorskie. Grupa brzesko-kujawska kultury lendzielskiej. 1-3/ obiekt 3837, ha V, ary 5, 15; 4/ obiekt 3838, ha V, ary 5, 15; 5/ obiekt 4018, ha V, ar 5; 6/ obiekt 3844, ha V, ar 15; 7-12/ warstwa kulturowa, ha V, ar 15. 1-12: ceramika.

Plate 38. Ludwinowo, site 3, district of Włocławek, province of Kuyavia-Pomerania. Brześć Kujawski group of the Lengyel culture. 1-3/ feature 3837, ha V, are 5, 15; 4/ feature 3838, ha V, are 5, 15; 5/ feature 4018, ha V, are 5; 6/ feature 3844, ha V, are 15; 7-12/ cultural layer, ha V, are 15. 1-12: pottery.

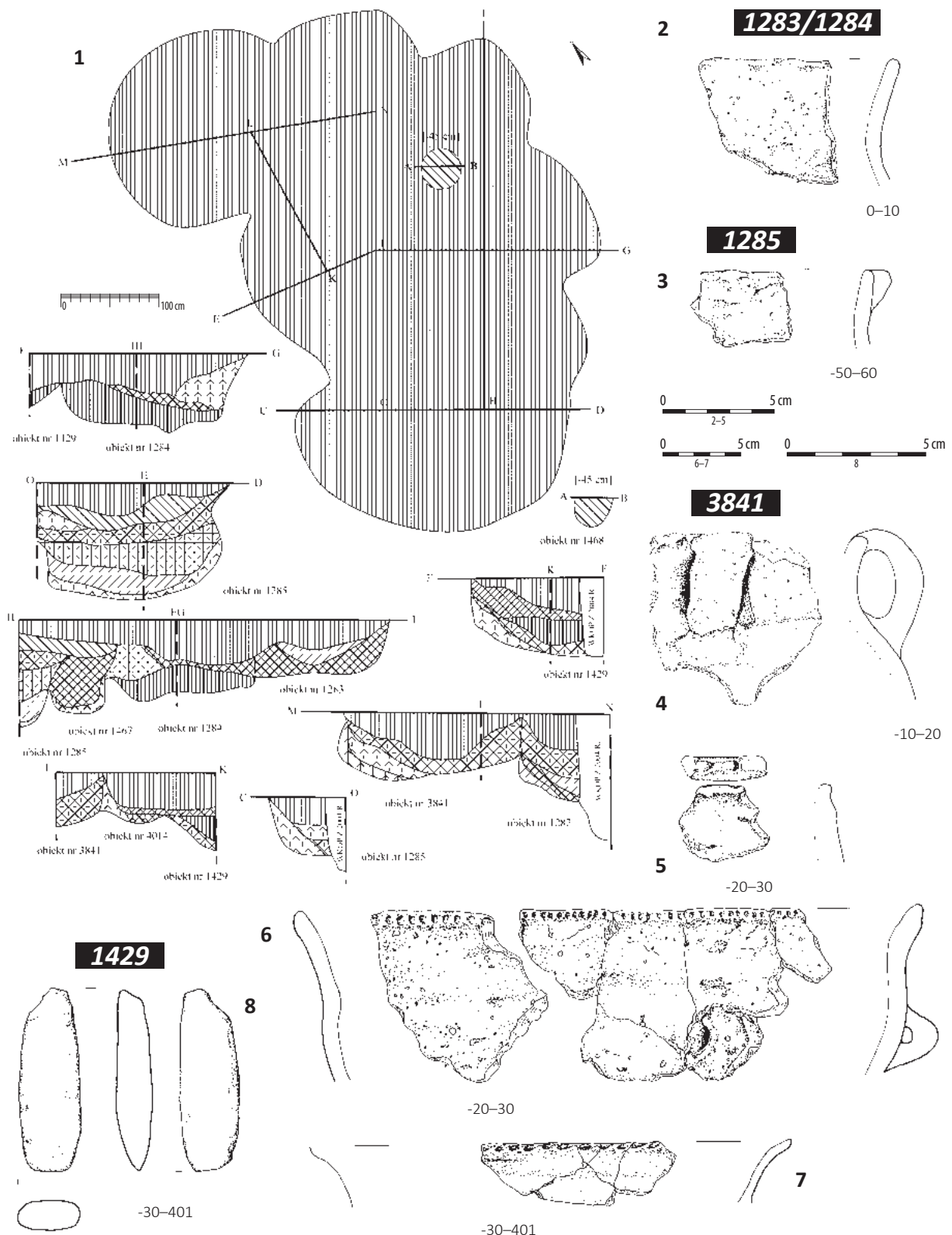

Tablica 39. Ludwinowo, stan. 3, pow. Włocławek, woj. kujawsko-pomorskie. Grupa brzesko-kujawska kultury lendzielskiej. 1/ zespół obiektów 1283, 1284, 1285, 3841, 1429, 1467, ha V, ary 15, 16; 2/zespół obiektów 1283, 1284, ha V, ary 15, 16; 3/ obiekt 1285, ha V ary 15, 16; 4-7/ obiekt 3841, ha V, ary 15; 8/ obiekt 1429, ha V, ary 15, 16. 1: plan i profile; 2-7: ceramika; 8: kamień.

Plate 39. Ludwinowo, site 3, district of Włocławek, province of Kuyavia-Pomerania. Brześć Kujawski group of the Lengyel culture. 1/ cluster of features 1283, 1284, 1285, 3841, 1429, 1467, ha V, are 15, 16; 2/ features 1283, 1284, ha V, are 15, 16; 3/ feature 1285, ha V are 15, 16; 4-7/ feature 3841, ha V, are 15; 8/ feature 1429, ha V, are 15, 16. 1: plan and cross-sections; 2-7: pottery; 8: stone.

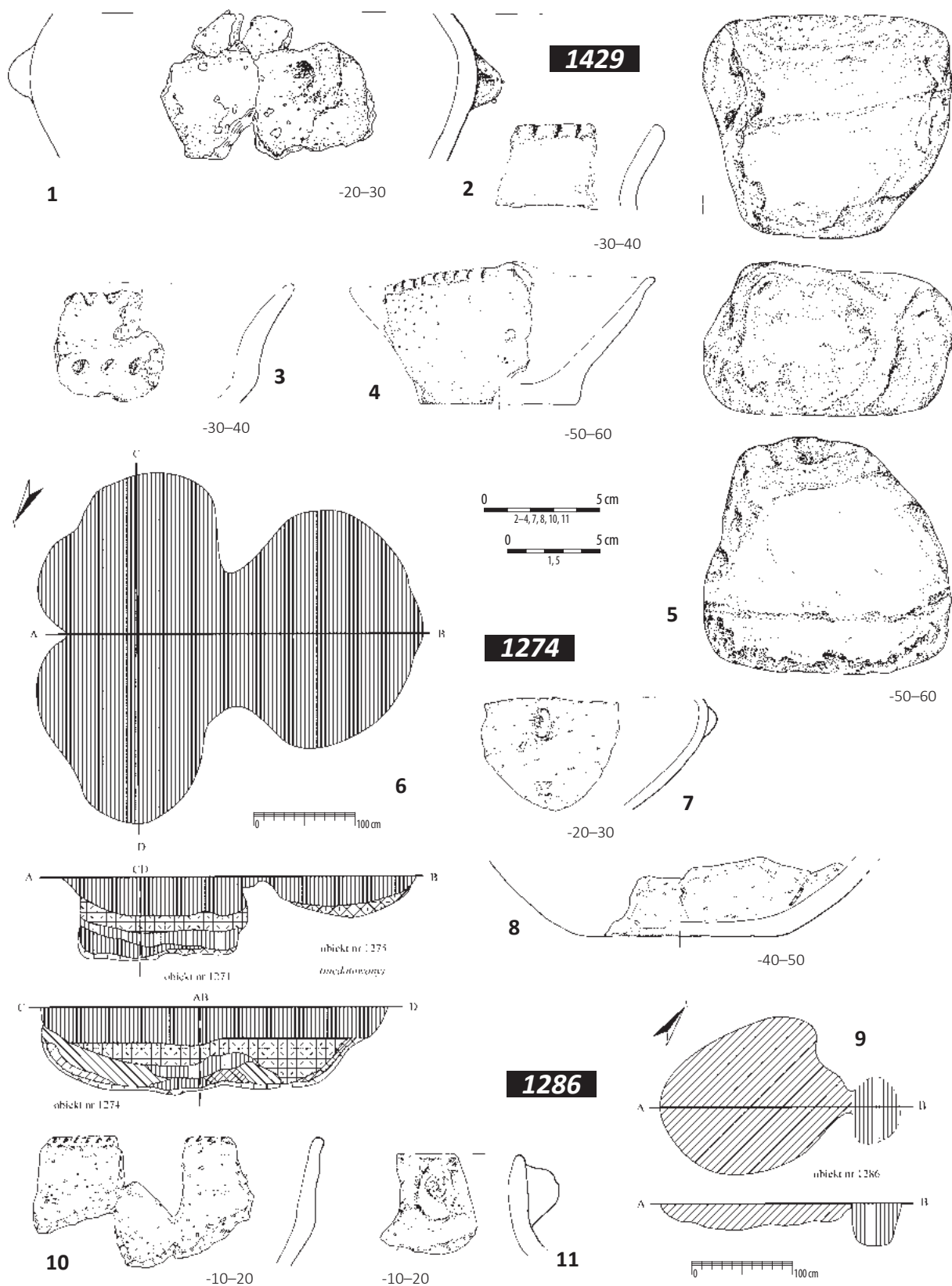

Tablica 40. Ludwinowo, stan. 3, pow. Włocławek, woj. kujawsko-pomorskie. Grupa brzesko-kujawska kultury lendzielskiej. 1–5/ obiekt 1429, ha V, ary 15, 16; 6/ zespół obiektów 1274, 1275, ha V, ar 16; 7–8/ obiekt 1274, ha V, ar 16; 9/ zespół obiektów 1286, 1287, ha V, ar 16; 10–11/ obiekt 1286, ha V, ar 16. 1–4, 7–8, 10–11: ceramika; 5: kamień; 6, 9: plany i profile.

Plate 40. Ludwinowo, site 3, district of Włocławek, province of Kuyavia-Pomerania. Brześć Kujawski group of the Lengyel culture. 1–5/ feature 1429, ha V, are 15, 16; 6/ cluster of features 1274, 1275, ha V, are 16; 7–8/ feature 1274, ha V, are 16; 9/ cluster of features 1286, 1287, ha V, are 16; 10–11/ feature 1286, ha V, are 16. 1–4, 7–8, 10–11: pottery; 5: stone; 6, 9: plans and cross-sections.

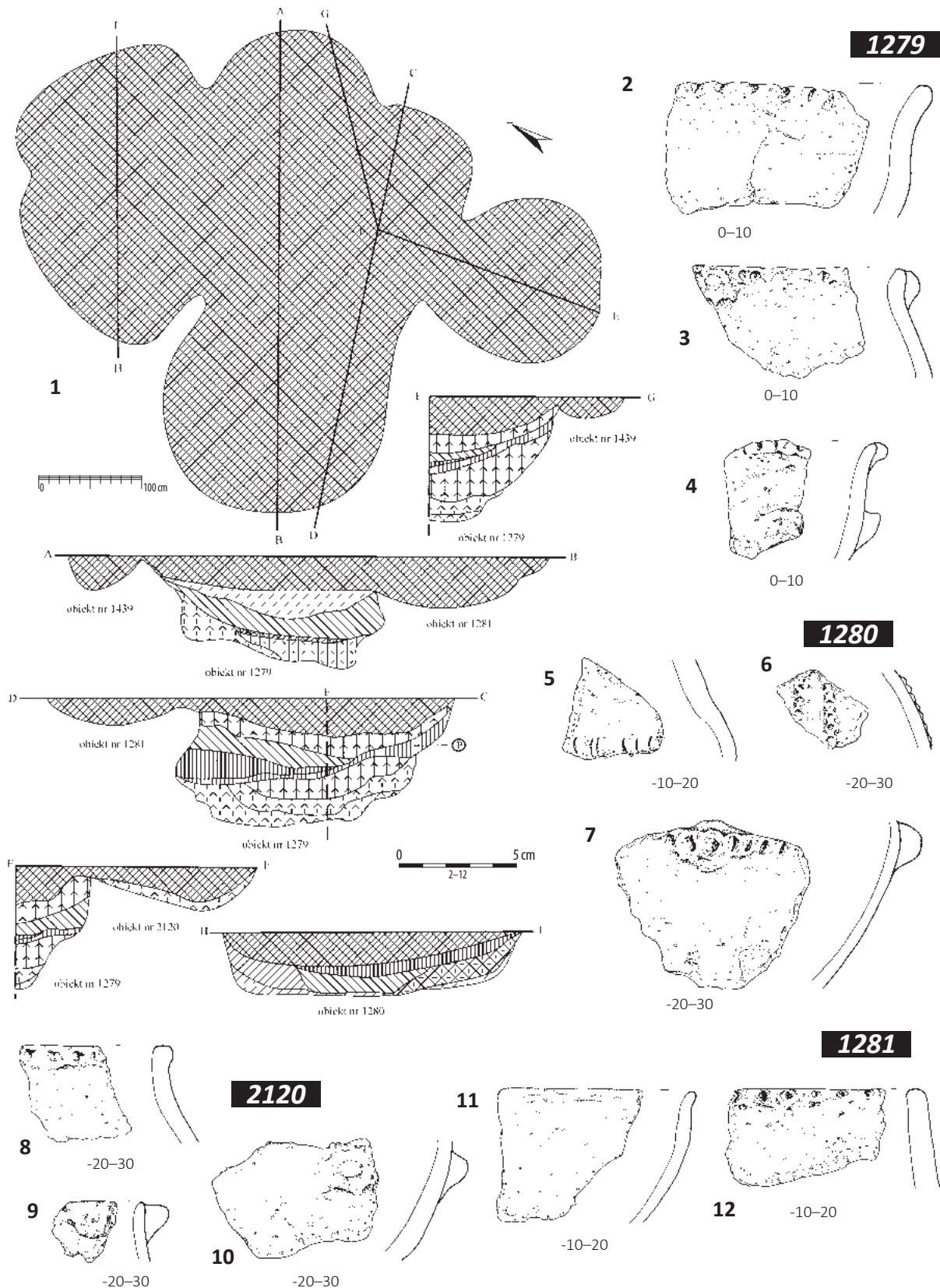

Tablica 41. Ludwinowo, stan. 3, pow. Włocławek, woj. kujawsko-pomorskie. Grupa brzesko-kujawska kultury lendzielskiej. 1/ zespół obiektów 1279, 1280, 1281, 1439, 2120, ha V, ary 16, 17; 2-4/ obiekt 1279, ha V, ary 16, 17; 5-7/ obiekt 1280, ha V, ar 16; 8-10/ obiekt 2120, ha V, ar 17; 11-12/ obiekt 1281, ha V, ary 16, 17. 1: plany i profile; 2-12: ceramika.

Plate 41. Ludwinowo, site 3, district of Włocławek, province of Kuyavia-Pomerania. Brześć Kujawski group of the Lengyel culture. 1/ cluster of features 1279, 1280, 1281, 1439, 2120, ha V, ares 16, 17; 2-4/ feature 1279, ha V, ares 16, 17; 5-7/ feature 1280, ha V, are 16; 8-10 feature 2120, ha V, are 17; 11-12/ feature 1281, ha V, ares 16, 17. 1: plan and cross-sections; 2-12: pottery.

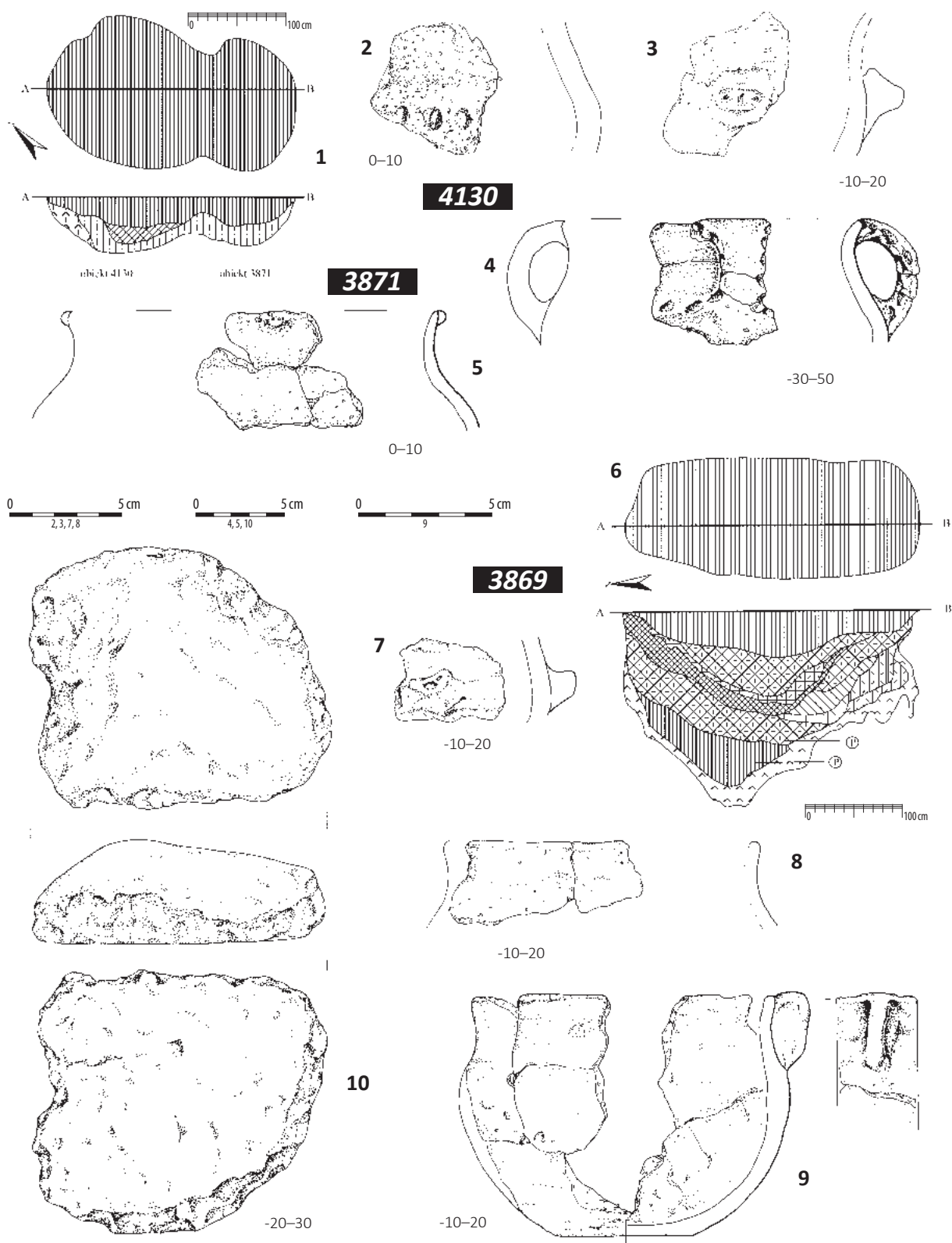

Tablica 42. Ludwinowo, stan. 3, pow. Włocławek, woj. kujawsko-pomorskie. Grupa brzesko-kujawska kultury lendzielskiej. 1/ zespół obiektów 3871, 4130, ha V, ary 24, 25; 2-4/ obiekt 4130, ha V, ar 24; 5/ obiekt 3871, ha V, ary 24, 25; 6-10/ obiekt 3869, ha V, ar 25. 1, 6: plany i profile; 2-5, 7-9: ceramika; 10: kamień.

Plate 42. Ludwinowo, site 3, district of Włocławek, province of Kuyavia-Pomerania. Brześć Kujawski group of the Lengyel culture. 1/ cluster of features 3871, 4130, ha V, are 24, 25; 2-4/ feature 4130, ha V, are 24; 5/ feature 3871, ha V, are 24, 25; 6-10/ feature 3869, ha V, are 25. 1, 6: plans and cross-sections; 2-5, 7-9: pottery; 10: stone.

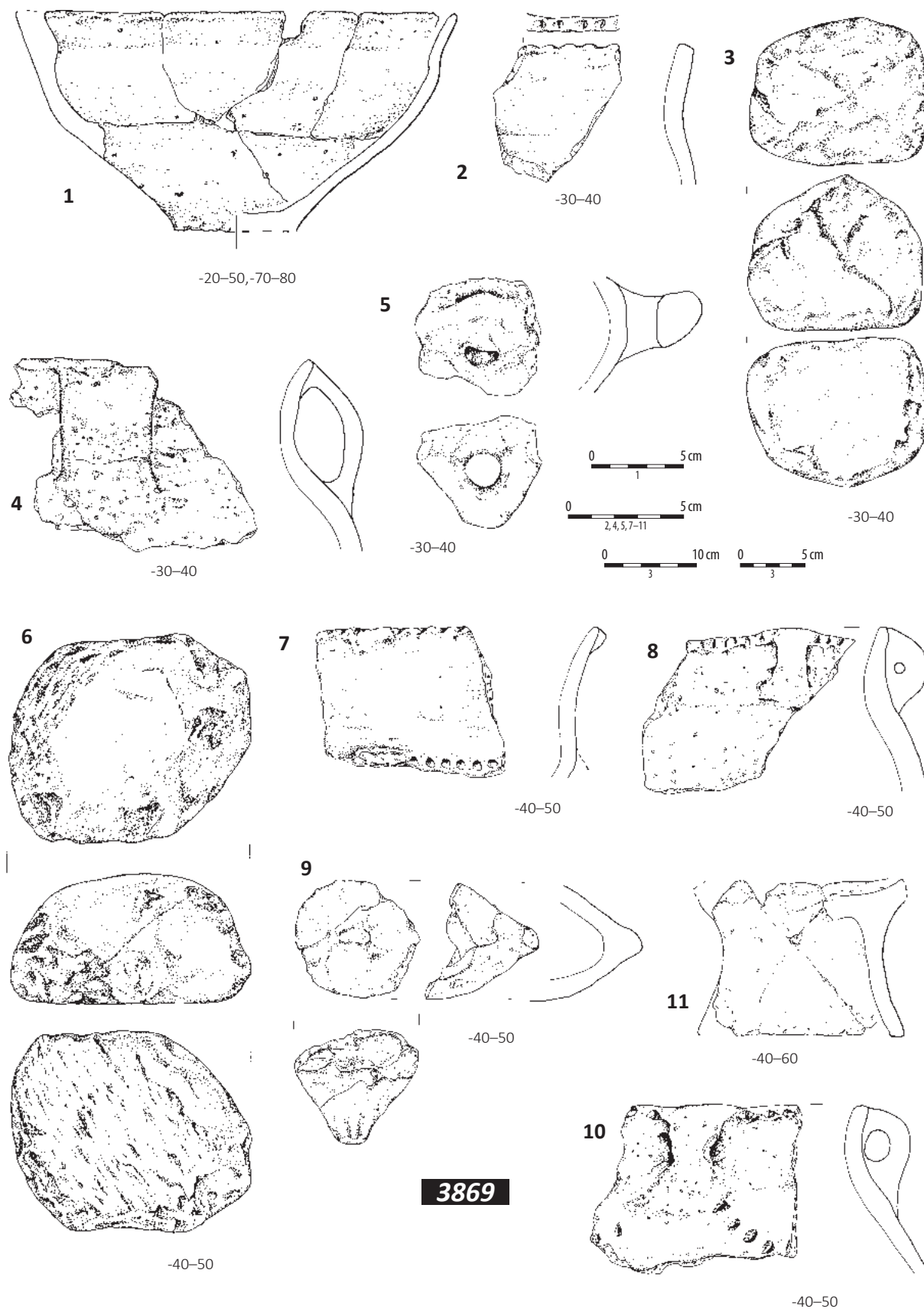

Tablica 43. Ludwinowo, stan. 3, pow. Włocławek, woj. kujawsko-pomorskie. Grupa brzesko-kujawska kultury lendzielskiej. 1-11/ obiekt 3869, ha V, ar 25. 1-2, 4, 5, 7-11: ceramika; 3, 6: kamień.

Plate 43. Ludwinowo, site 3, district of Włocławek, province of Kuyavia-Pomerania. Brześć Kujawski group of the Lengyel culture. 1-11/ feature 3869, ha V, are 25. 1, 2, 4, 5, 7-11: pottery; 3, 6: stone.

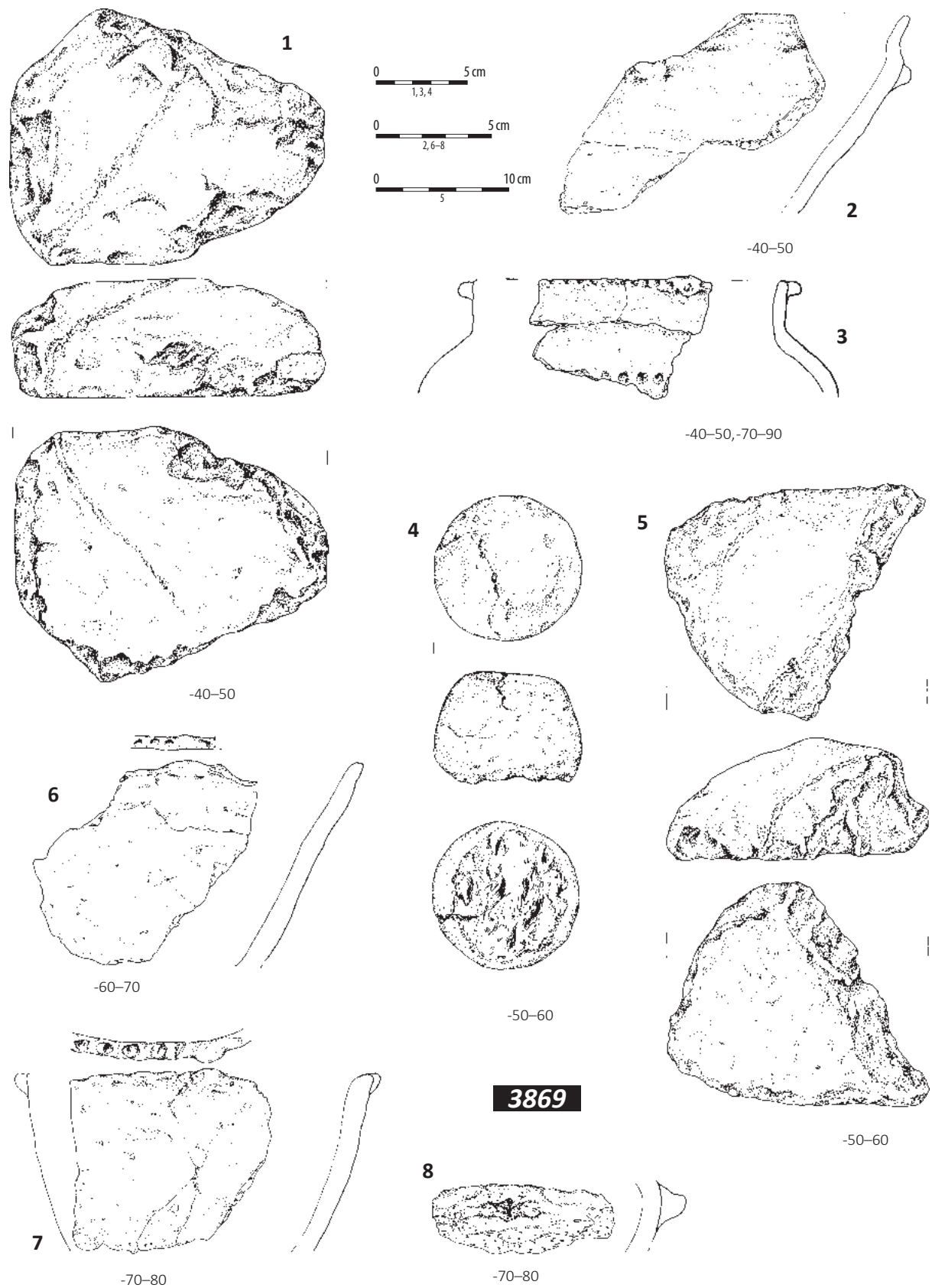

Tablica 44. Ludwinowo, stan. 3, pow. Włocławek, woj. kujawsko-pomorskie. Grupa brzesko-kujawska kultury lendzielskiej. 1-8/ obiekt 3869, ha V, ar 25. 1, 4, 5: kamień; 2, 3, 6-8: ceramika.

Plate 44. Ludwinowo, site 3, district of Włocławek, province of Kuyavia-Pomerania. Brześć Kujawski group of the Lengyel culture. 1-8/ feature 3869, ha V, are 25. 1, 4, 5: stone; 2, 3, 6-8: pottery.

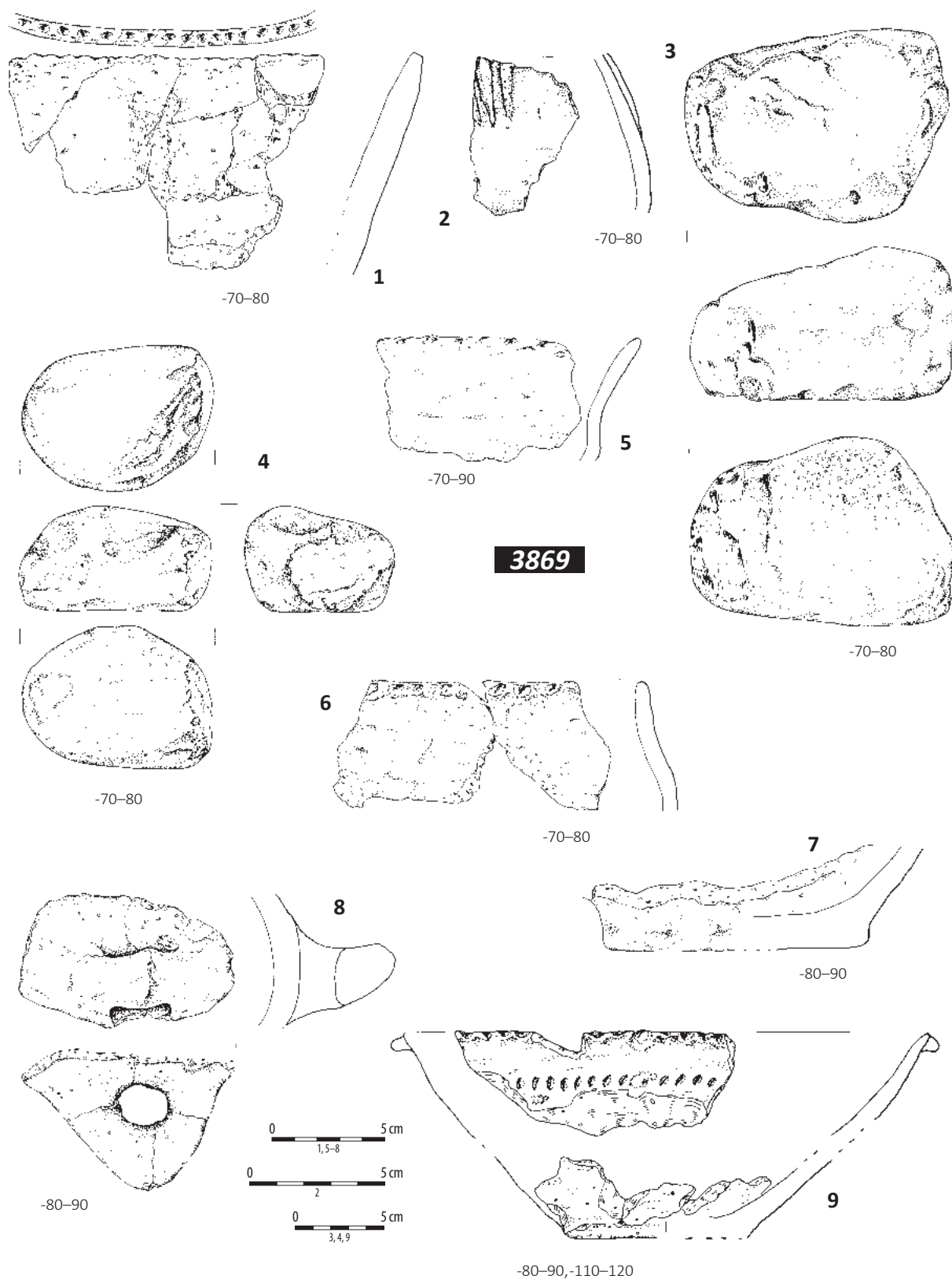

Tablica 45. Ludwinowo, stan. 3, pow. Włocławek, woj. kujawsko-pomorskie. Grupa brzesko-kujawska kultury lendzielskiej. 1-9/ obiekt 3869, ha V, ar 25. 1, 2, 5-9: ceramika; 3, 4: kamień.

Plate 45. Ludwinowo, site 3, district of Włocławek, province of Kuyavia-Pomerania. Brześć Kujawski group of the Lengyel culture. 1-9/ feature 3869, ha V, are 25. 1, 2, 5-9: pottery; 3, 4: stone.

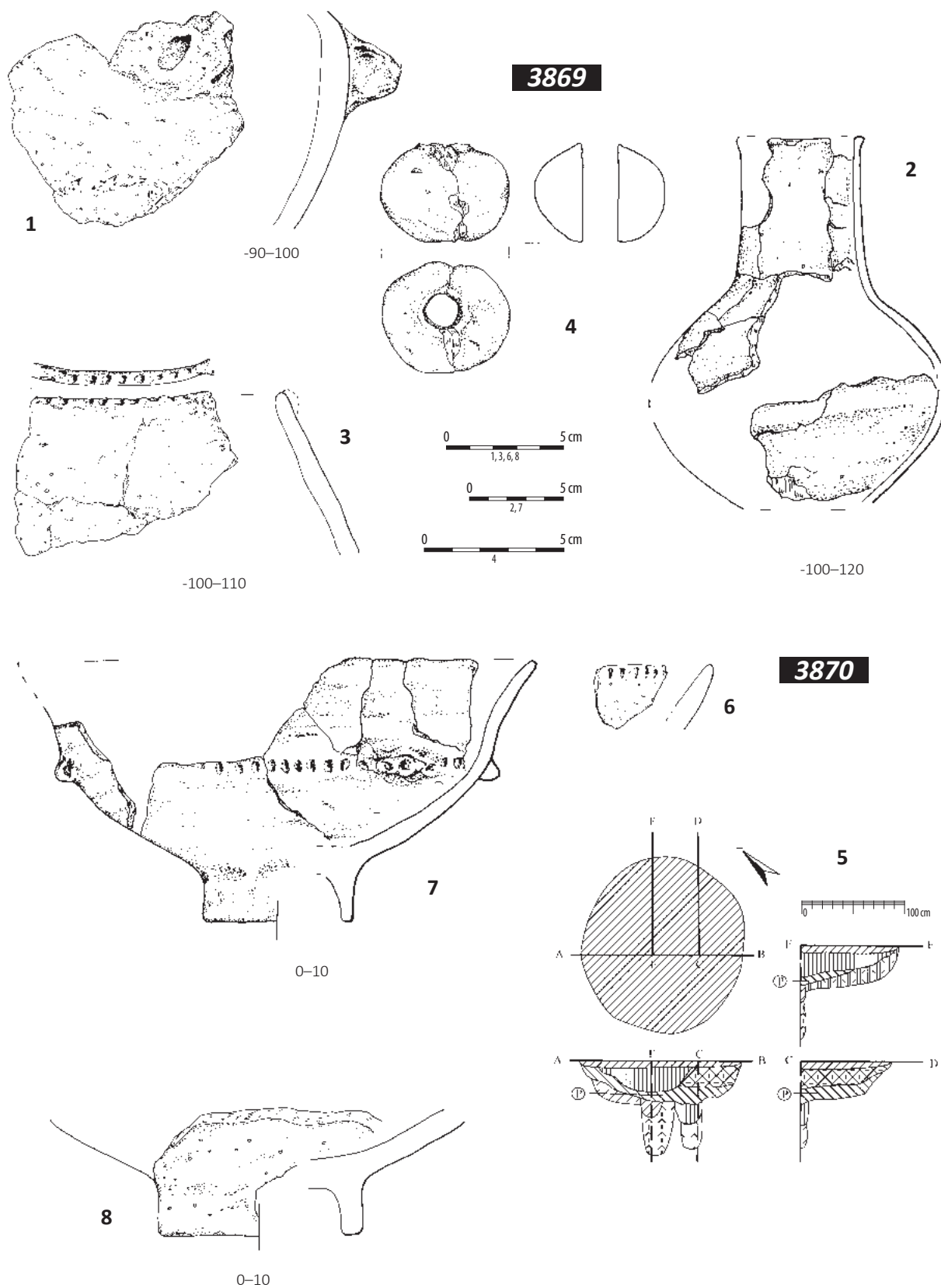

Tablica 46. Ludwinowo, stan. 3, pow. Włocławek, woj. kujawsko-pomorskie. Grupa brzesko-kujawska kultury lendzielskiej. 1-4/ obiekt 3869, ha V, ar 25; 5-8/ obiekt 3870, ha V, ar 25. 1-4, 6-8: ceramika; 5: plan i profile.

Plate 46. Ludwinowo, site 3, district of Włocławek, province of Kuyavia-Pomerania. Brześć Kujawski group of the Lengyel culture. 1-4/ feature 3869, ha V, ar 25; 5-8/ feature 3870, ha V, ar 25. 1-4, 6-8: pottery; 5: plan and cross-sections.

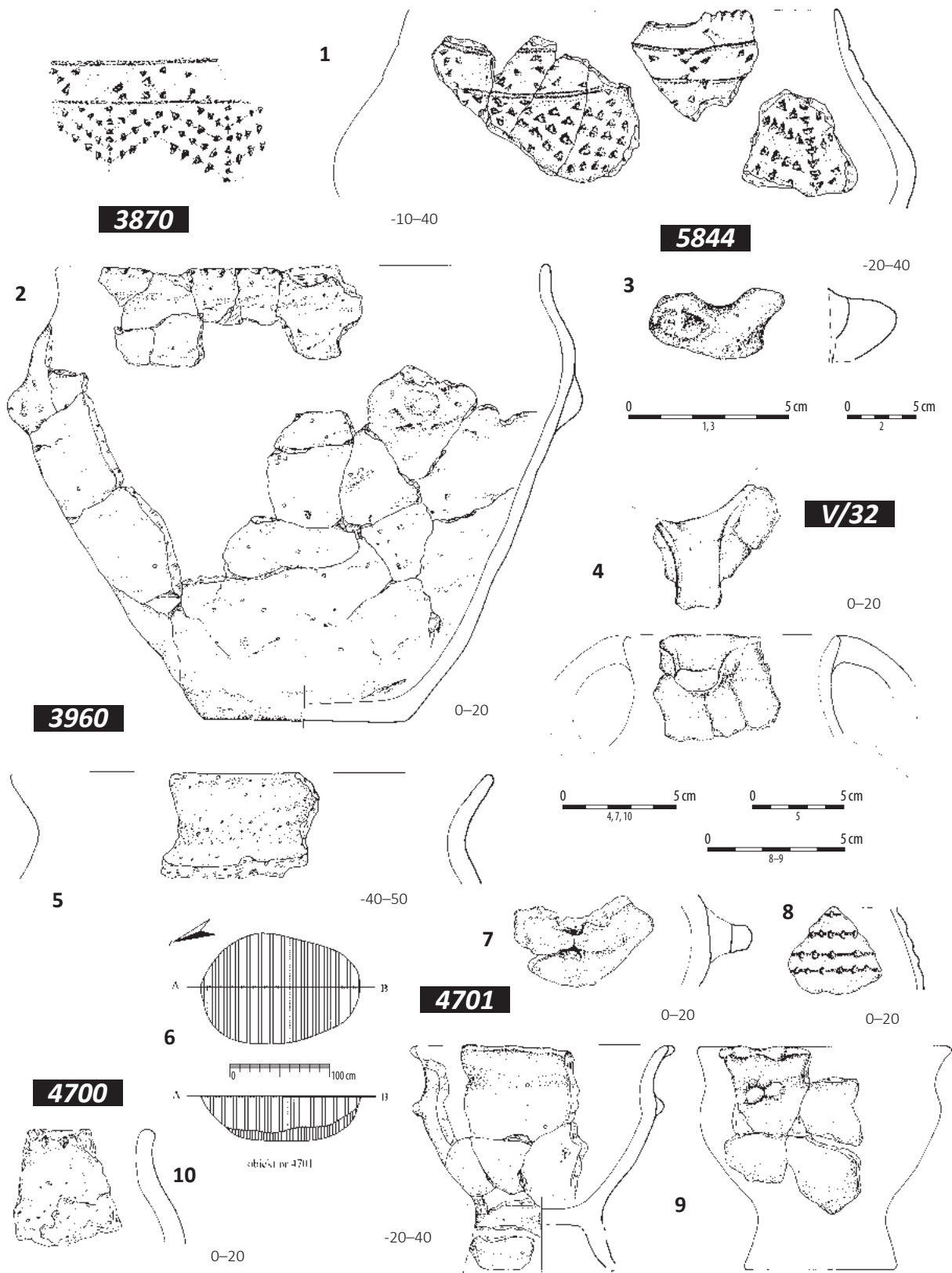

Tablica 47. Ludwinowo, stan. 3, pow. Włocławek, woj. kujawsko-pomorskie. Grupa brzesko-kujawska kultury lendzielskiej. 1-2/ obiekt 3870, ha V, ar 25; 3/ obiekt 5844, ha V, ar 32; 4/ warstwa kulturowa, ha V, ar 32; 5/ obiekt 3960, ha V, ar 33; 6-9/ obiekt 4701, ha V, ar 71; 10/ obiekt 4700, ha V, ar 61. 1-5, 7-10: ceramika; 6: plan i profil.

Plate 47. Ludwinowo, site 3, district of Włocławek, province of Kuyavia-Pomerania. Brześć Kujawski group of the Lengyel culture. 1-2/ feature 3870, ha V, are 25; 3/ feature 5844, ha V, are 32; 4/ cultural layer, ha V, are 32; 5/ feature 3960, ha V, are 33; 6-9/ feature 4701, ha V, are 71; 10/ feature 4700, ha V, are 61. 1-5, 7-10: pottery; 6: plan and cross-section.

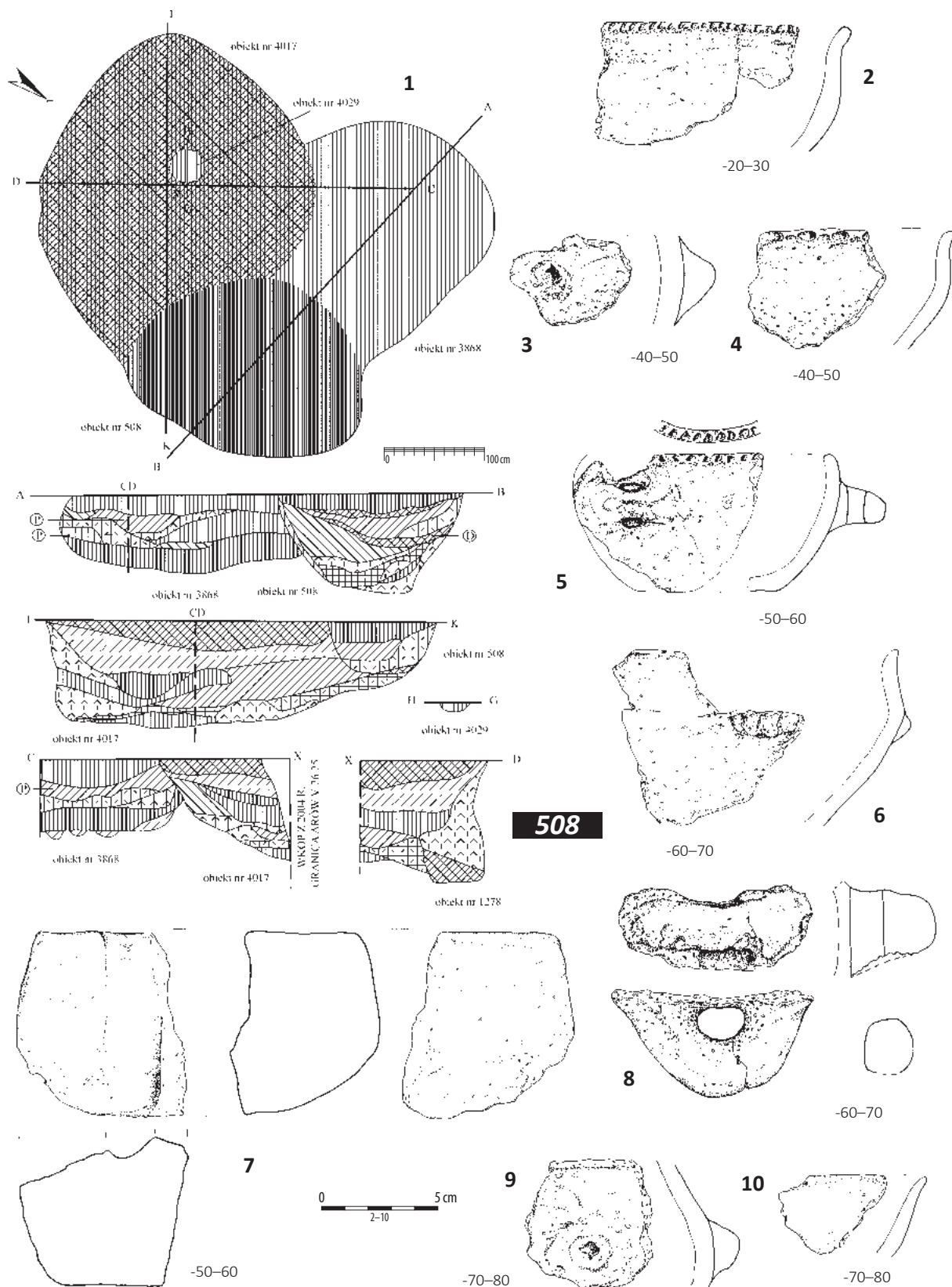

Tablica 48. Ludwinowo, stan. 3, pow. Włocławek, woj. kujawsko-pomorskie. Grupa brzesko-kujawska kultury lendzielskiej. 1/ zespół obiektów 508, 3868, 4017, 4029, ha V, ary 25, 26; 2-10/ obiekt 508, ha V, ary 25, 26. 1: plan i profile; 2-6, 8-10: ceramika; 7: kamień.

Plate 48. Ludwinowo, site 3, district of Włocławek, province of Kuyavia-Pomerania. Brześć Kujawski group of the Lengyel culture. 1/ cluster of features 508, 3868, 4017, 4029, ha V, ares 25, 26; 2-10/ feature 508, ha V, ares 25, 26. 1: plan and cross-sections; 2-6, 8-10: pottery; 7: stone.

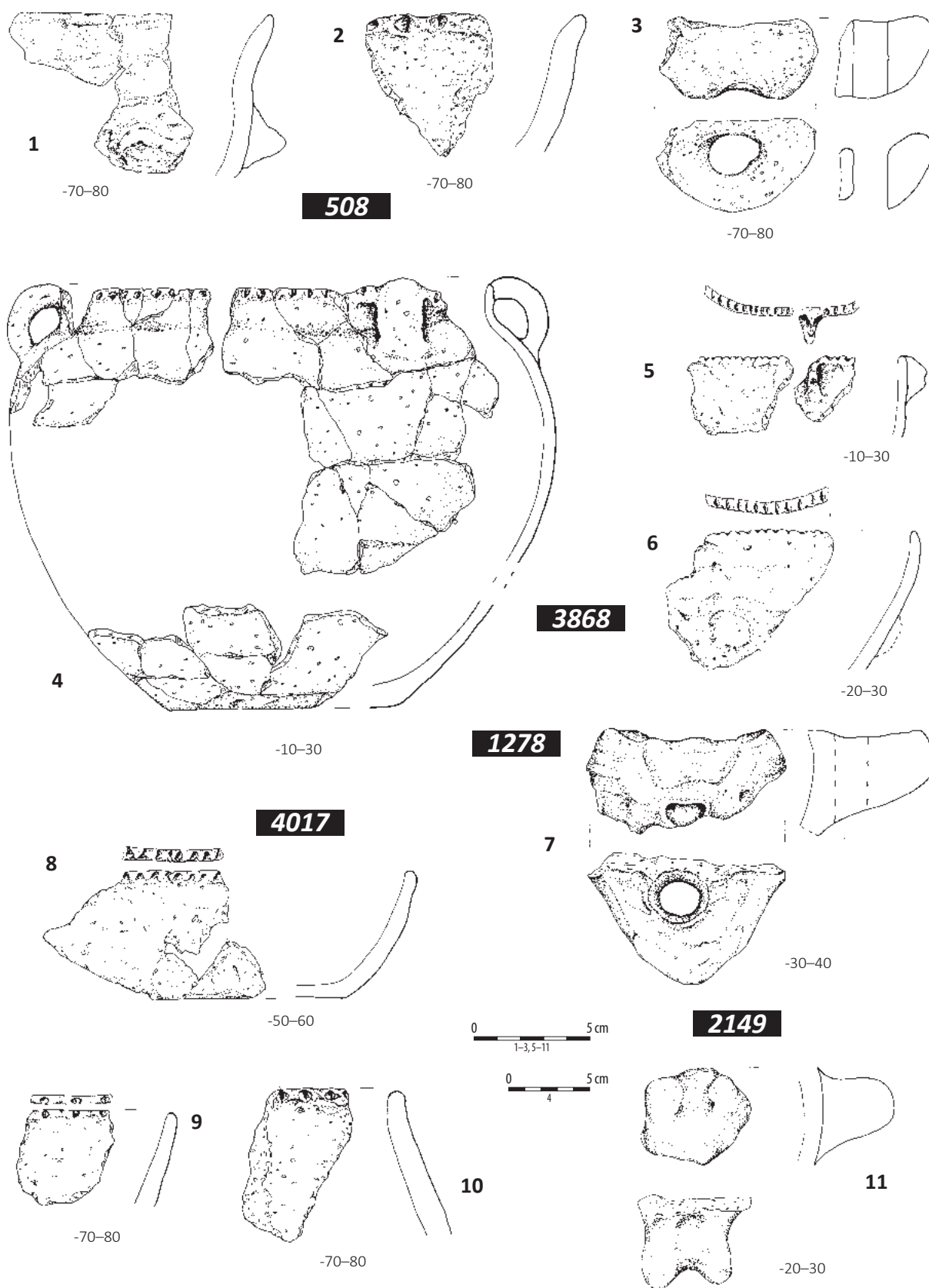

Tablica 49. Ludwinowo, stan. 3, pow. Włocławek, woj. kujawsko-pomorskie. Grupa brzesko-kujawska kultury lendzielskiej. 1-3/ obiekt 508, ha V, ary 25, 26; 4-6/ obiekt 3868, ha V, ar 25; 7/ obiekt 1278, ha V, ar 26; 8-10/ obiekt 4017, ha V, ar 25; 11/ obiekt 2149, ha V, ar 27. 1-11: ceramika.

Plate 49. Ludwinowo, site 3, district of Włocławek, province of Kuyavia-Pomerania. Brześć Kujawski group of the Lengyel culture. 1-3/ feature 508, ha V, ares 25, 26; 4-6/ feature 3868, ha V, are 25; 7/ feature 1278, ha V, are 26; 8-10/ feature 4017, ha V, are 25; 11/ feature 2149, ha V, are 27. 1-11: pottery.

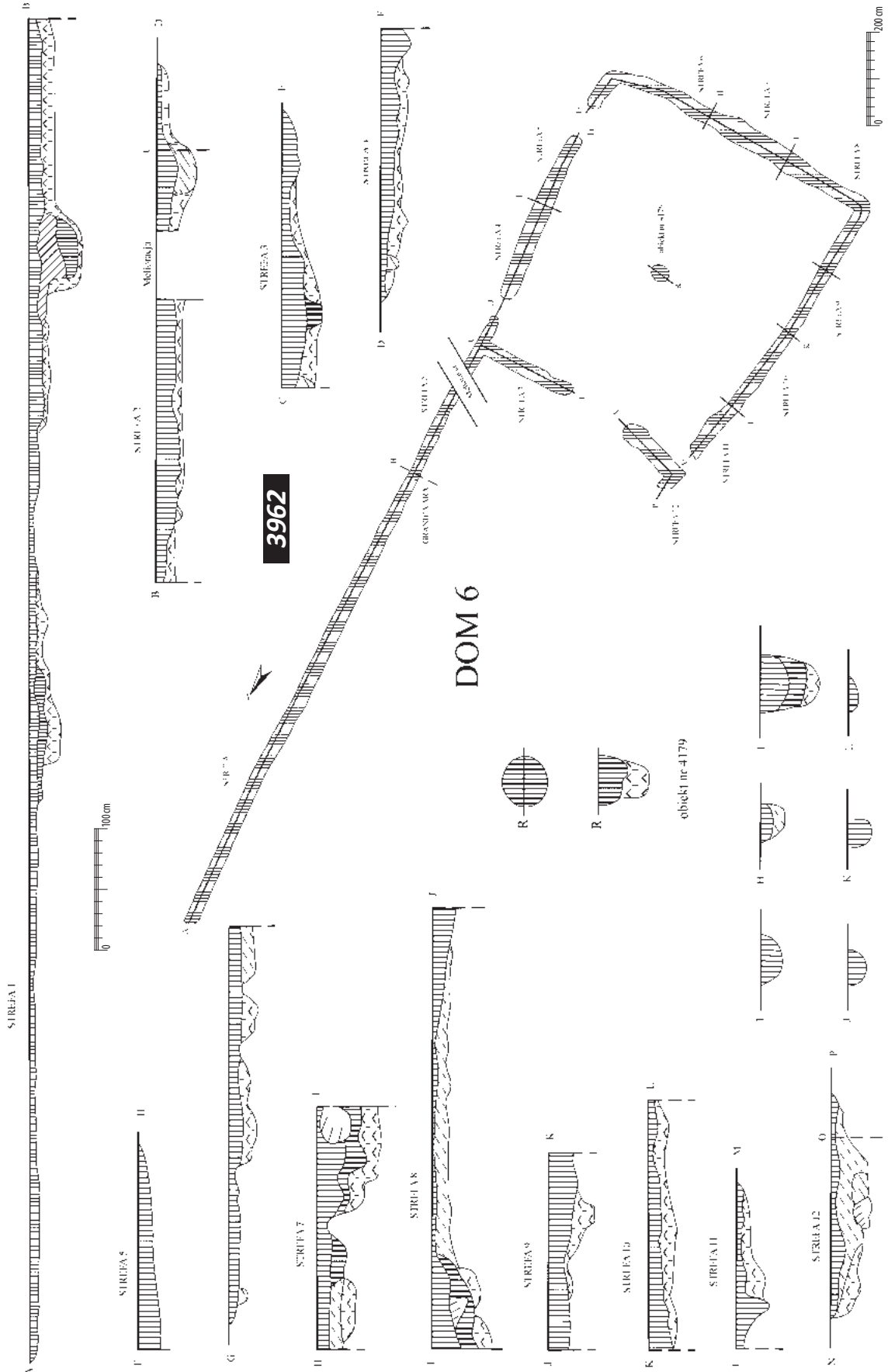

Tablica 50. Ludwinowo, stan. 3, pow. Włocławek, woj. kujawsko-pomorskie. Grupa brzesko-kujawska kultury lendzielskiej. Obiekt 3962 – dom 6, ha V, ary 32–34, 43, 44. Plan i profile.

Plate 50. Ludwinowo, site 3, district of Włocławek, province of Kuyavia-Pomerania. Brześć Kujawski group of the Lengyel culture. Feature 3962 – house 6, ha V, ares 32–34, 43, 44. Plan and cross-sections.

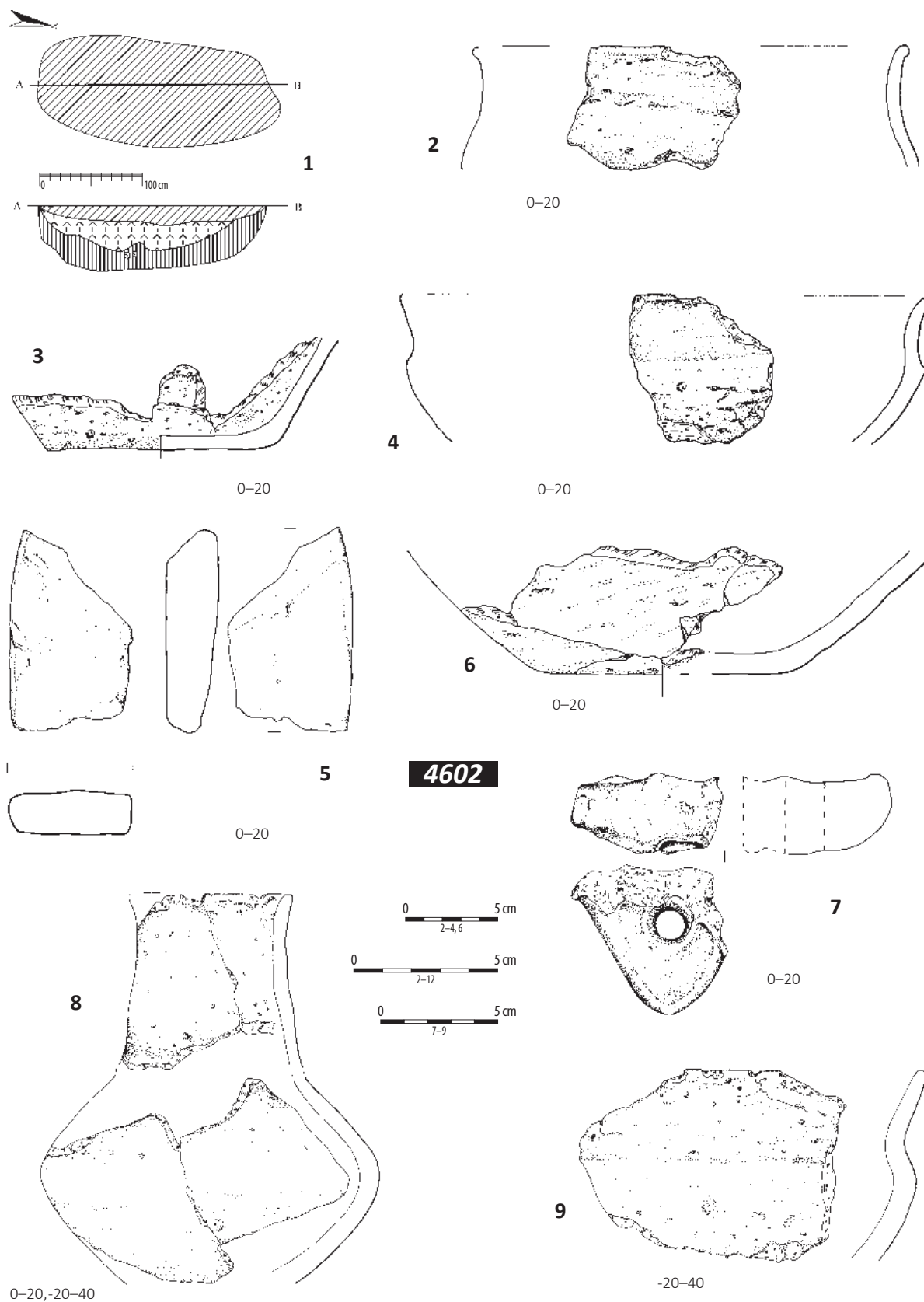

Tablica 51. Ludwinowo, stan. 3, pow. Włocławek, woj. kujawsko-pomorskie. Grupa brzesko-kujawska kultury lendzielskiej. 1-9/ obiekt 4602, ha V, ar 43. 1: plan i profil; 2-4, 6-9: ceramika; 5: kamień.

Plate 51. Ludwinowo, site 3, district of Włocławek, province of Kuyavia-Pomerania. Brześć Kujawski group of the Lengyel culture. 1-9/ feature 4602, ha V, are 43. 1: plan and cross-section; 2-4, 6-9: pottery; 5: stone.

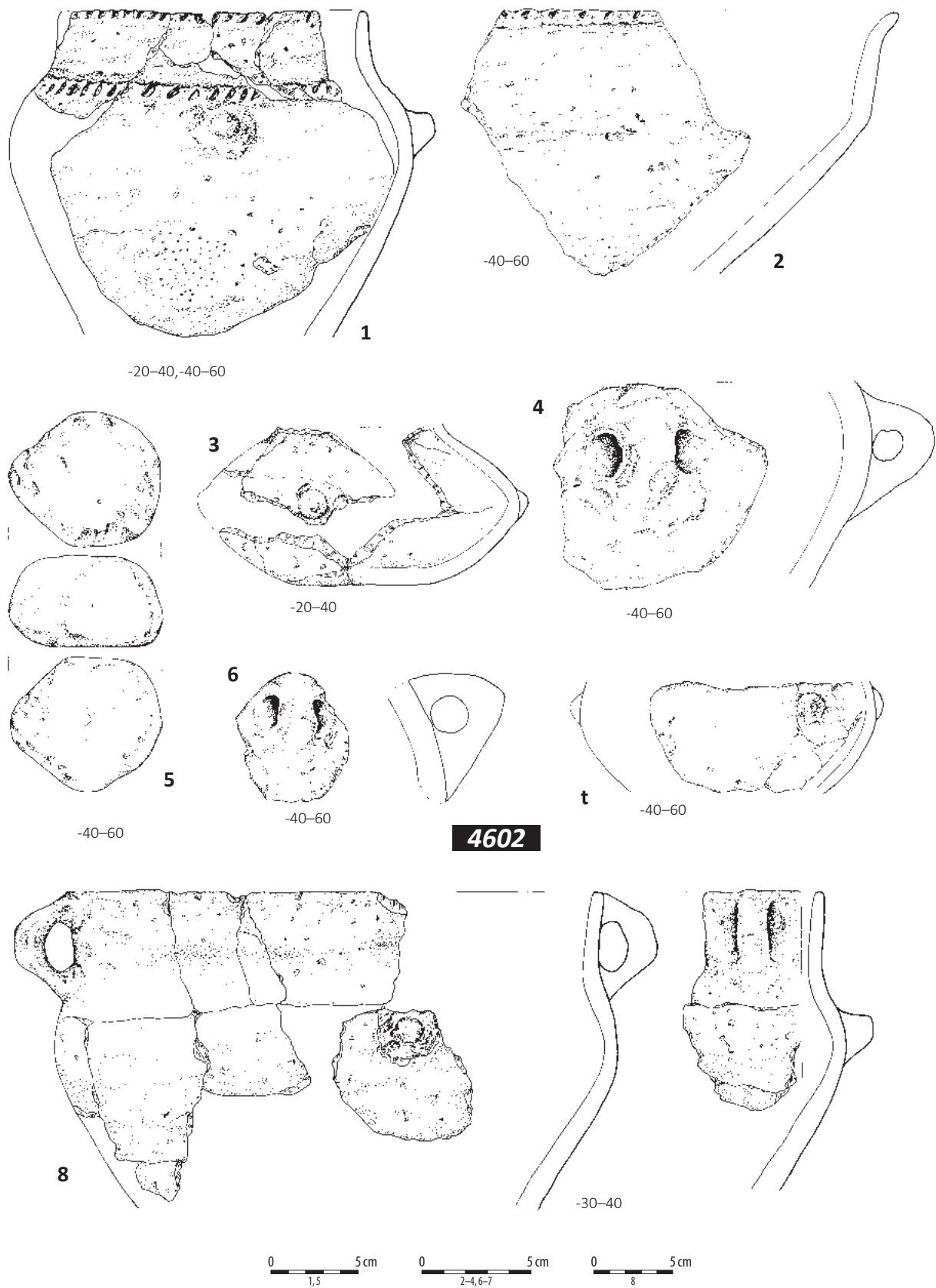

Tablica 52. Ludwinowo, stan. 3, pow. Włocławek, woj. kujawsko-pomorskie. Grupa brzesko-kujawska kultury lendzielskiej. 1-8/ obiekt 4602, ha V, ar 43. 1-4, 6-8: ceramika; 5: kamień.

Plate 52. Ludwinowo, site 3, district of Włocławek, province of Kuyavia-Pomerania. Brześć Kujawski group of the Lengyel culture. 1-8/ feature 4602, ha V, are 43. 1-4, 6-8: pottery; 5: stone.

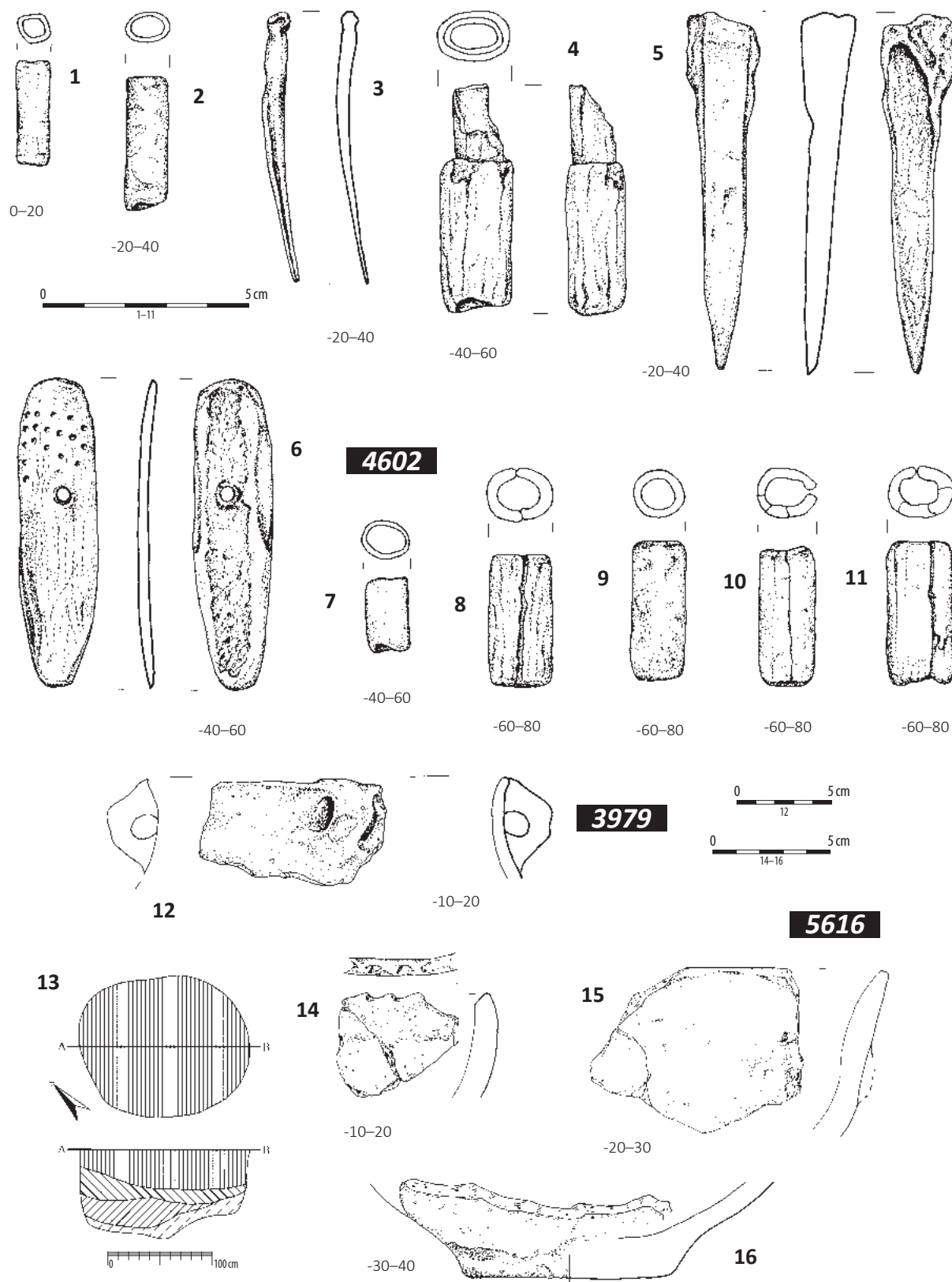

Tablica 53. Ludwinowo, stan. 3, pow. Włocławek, woj. kujawsko-pomorskie. Grupa brzesko-kujawska kultury lendzielskiej. 1-11/ obiekt 4602, ha V, ar 43; 12/ obiekt 3979, ha V, ar 43; 13-16/ obiekt 5616, ha V, ar 74. 1-11: kość; 12, 14-16: ceramika; 13: plan i profil.

Plate 53. Ludwinowo, site 3, district of Włocławek, province of Kuyavia-Pomerania. Brześć Kujawski group of the Lengyel culture. 1-11/ feature 4602, ha V, are 43; 12/ feature 3979, ha V, are 43; 13-16/ feature 5616, ha V, are 74. 1-11: bone; 12, 14-16: pottery; 13: plan and cross-section.

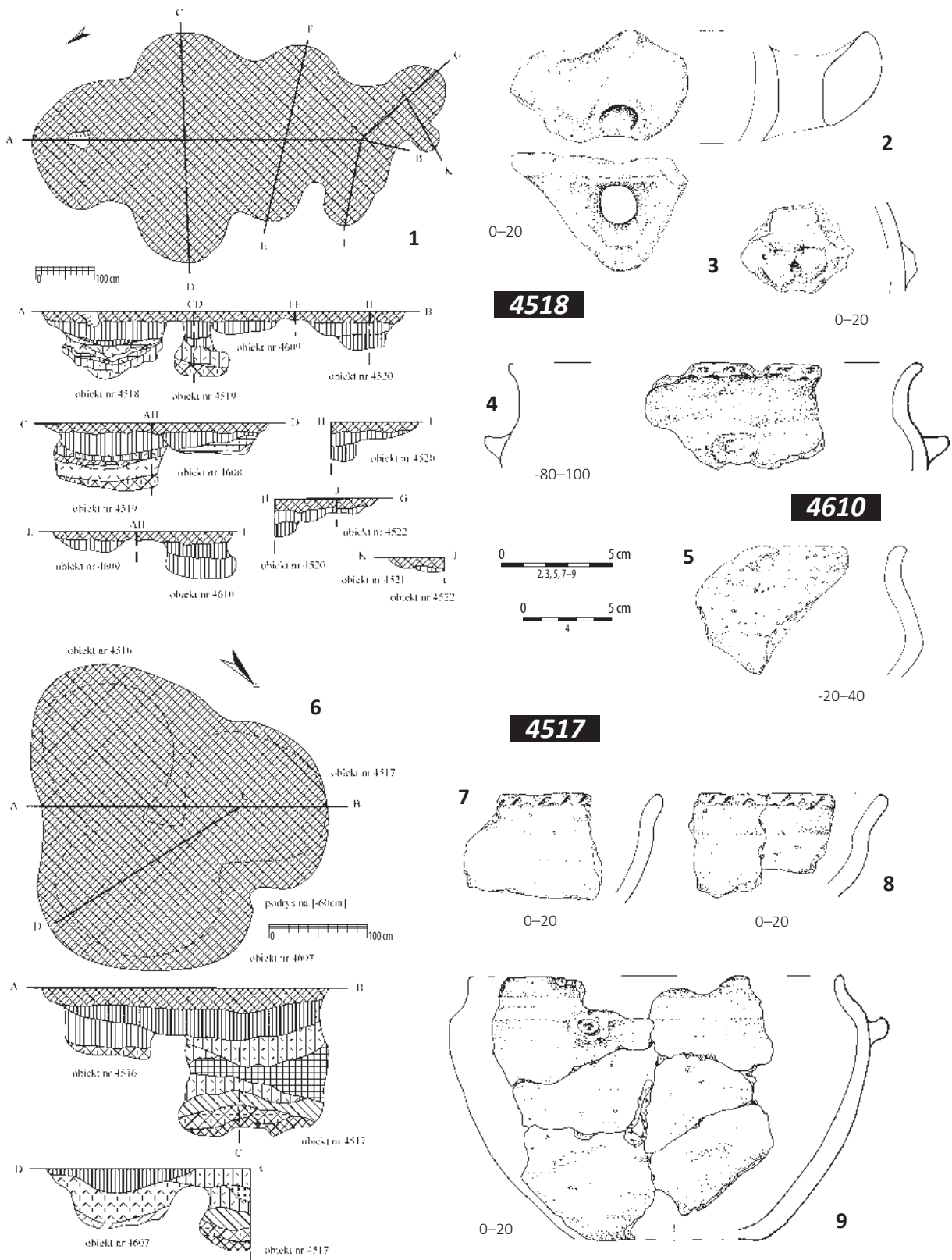

Tablica 54. Ludwinowo, stan. 3, pow. Włocławek, woj. kujawsko-pomorskie. Grupa brzesko-kujawska kultury lendzielskiej. 1/ zespół obiektów 4518, 4519, 4520, 4521, 4522, 4608, 4609, 4610, ha V, ary 73, 83; 2-4/ obiekt 4518, ha V, ar 73; 5/ obiekt 4610, ha V, ar 73; 6/ zespół obiektów 4516, 4517, 4607, ha V, ar 73; 7-9/ obiekt 4517, ha V, ar 73. 1, 6: plany i profile; 2-5, 7-9: ceramika.

Plate 54. Ludwinowo, site 3, district of Włocławek, province of Kuyavia-Pomerania. Brześć Kujawski group of the Lengyel culture. 1/ cluster of features 4518, 4519, 4520, 4521, 4522, 4608, 4609, 4610, ha V, are 73, 83; 2-4/ feature 4518, ha V, are 73; 5/ feature 4610, ha V, are 73; 6/ cluster of features 4516, 4517, 4607, ha V, are 73; 7-9/ feature 4517, ha V, are 73. 1, 6: plans and cross-sections; 2-5, 7-9: pottery.

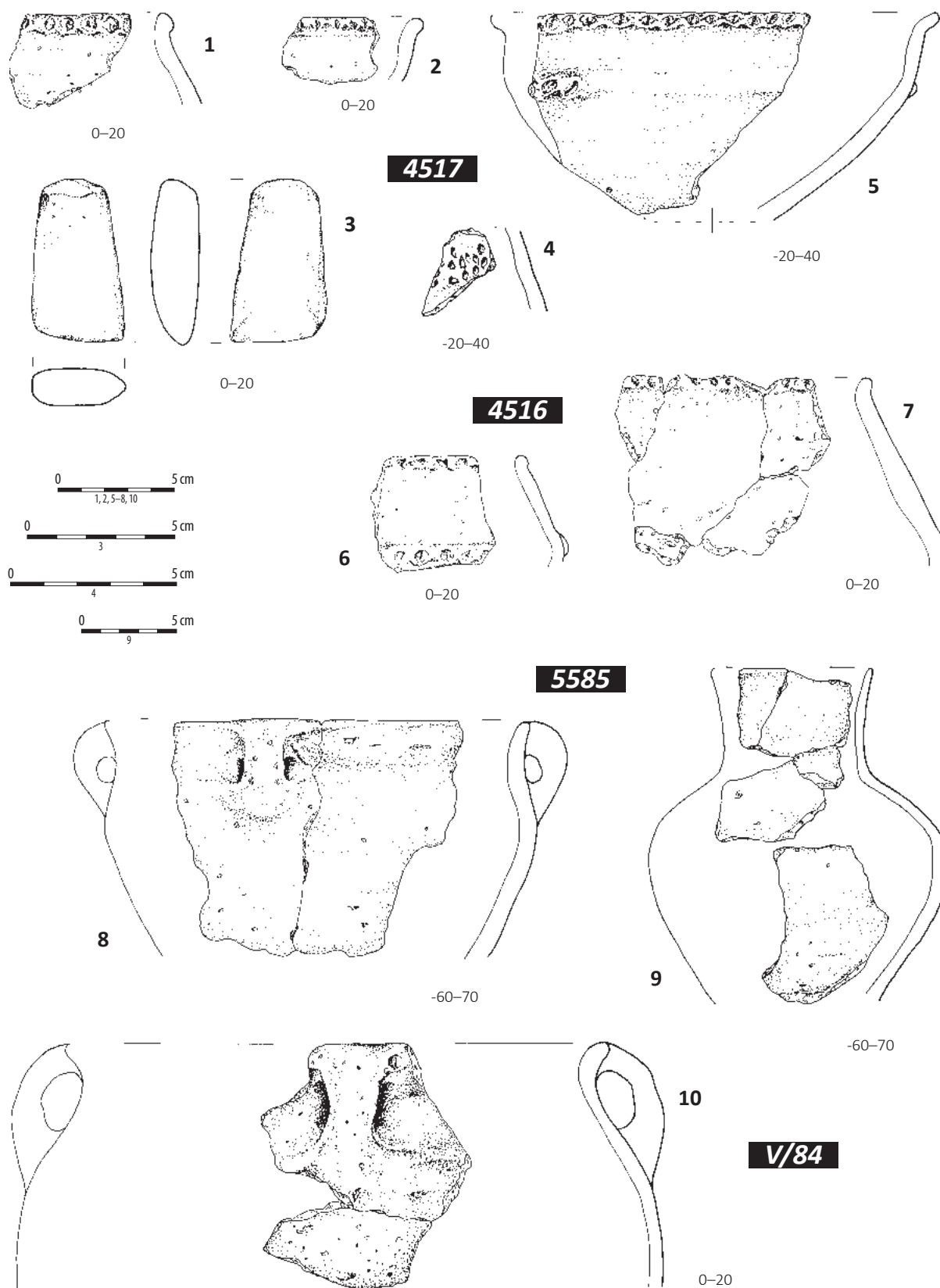

Tablica 55. Ludwinowo, stan. 3, pow. Włocławek, woj. kujawsko-pomorskie. Grupa brzesko-kujawska kultury lendzielskiej. 1-5/ obiekt 4517, ha V, ar 73; 6-7/ obiekt 4516, ha V, ar 73; 8-9/ obiekt 5585, ha V, ar 84; 10/ warstwa kulturowa, ha V, ar 84. 1-2, 4-10: ceramika; 3: kamień.

Plate 55. Ludwinowo, site 3, district of Włocławek, province of Kuyavia-Pomerania. Brześć Kujawski group of the Lengyel culture. 1-5/ feature 4517, ha V, are 73; 6-7/ feature 4516, ha V, are 73; 8-9/ feature 5585, ha V, are 84; 10/ cultural layer, ha V, are 84. 1-2, 4-10: pottery; 3: stone.

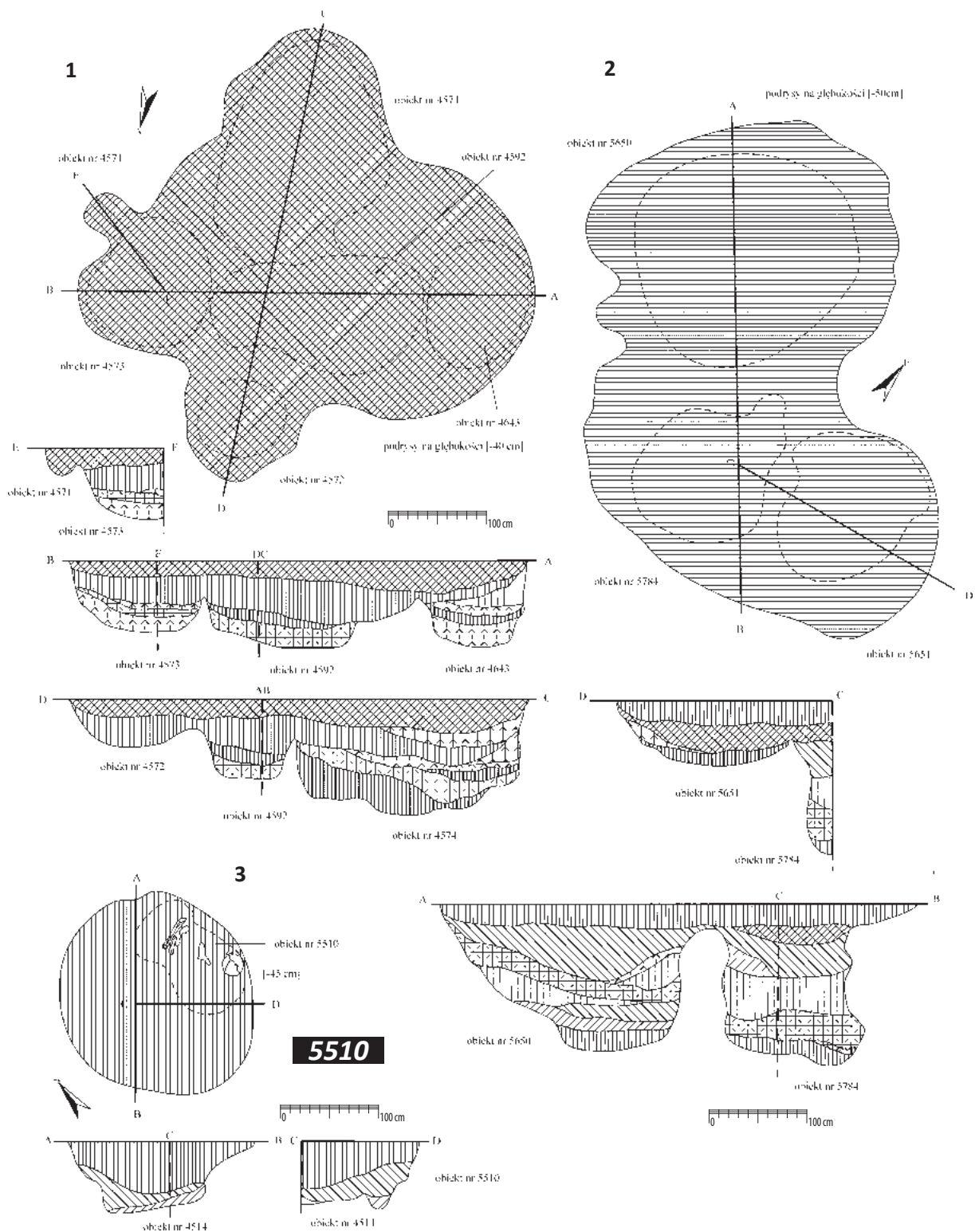

Tablica 56. Ludwinowo, stan. 3, pow. Włocławek, woj. kujawsko-pomorskie. Grupa brzesko-kujawska kultury lendzielskiej. 1/ zespół obiektów 4571, 4572, 4573, 4574, 4592, 4643, ha V, ary 93, 94, ha IX, ar 3; 2/ zespół obiektów 5650, 5651, 5784, ha IX, ar 12; 3/ zespół obiektów 4514, 5510 – grób III, ha V, ar 74. 1–3: plany i profile.

Plate 56. Ludwinowo, site 3, district of Włocławek, province of Kuyavia-Pomerania. Brześć Kujawski group of the Lengyel culture. 1/ cluster of features 4571, 4572, 4573, 4574, 4592, 4643, ha V, ares 93, 94, ha IX, are 3; 2/ cluster of features 5650, 5651, 5784, ha IX, are 12; 3/ cluster of features 4514, 5510 – grave III, ha V, are 74. 1–3: plans and cross-sections.

DOM 7

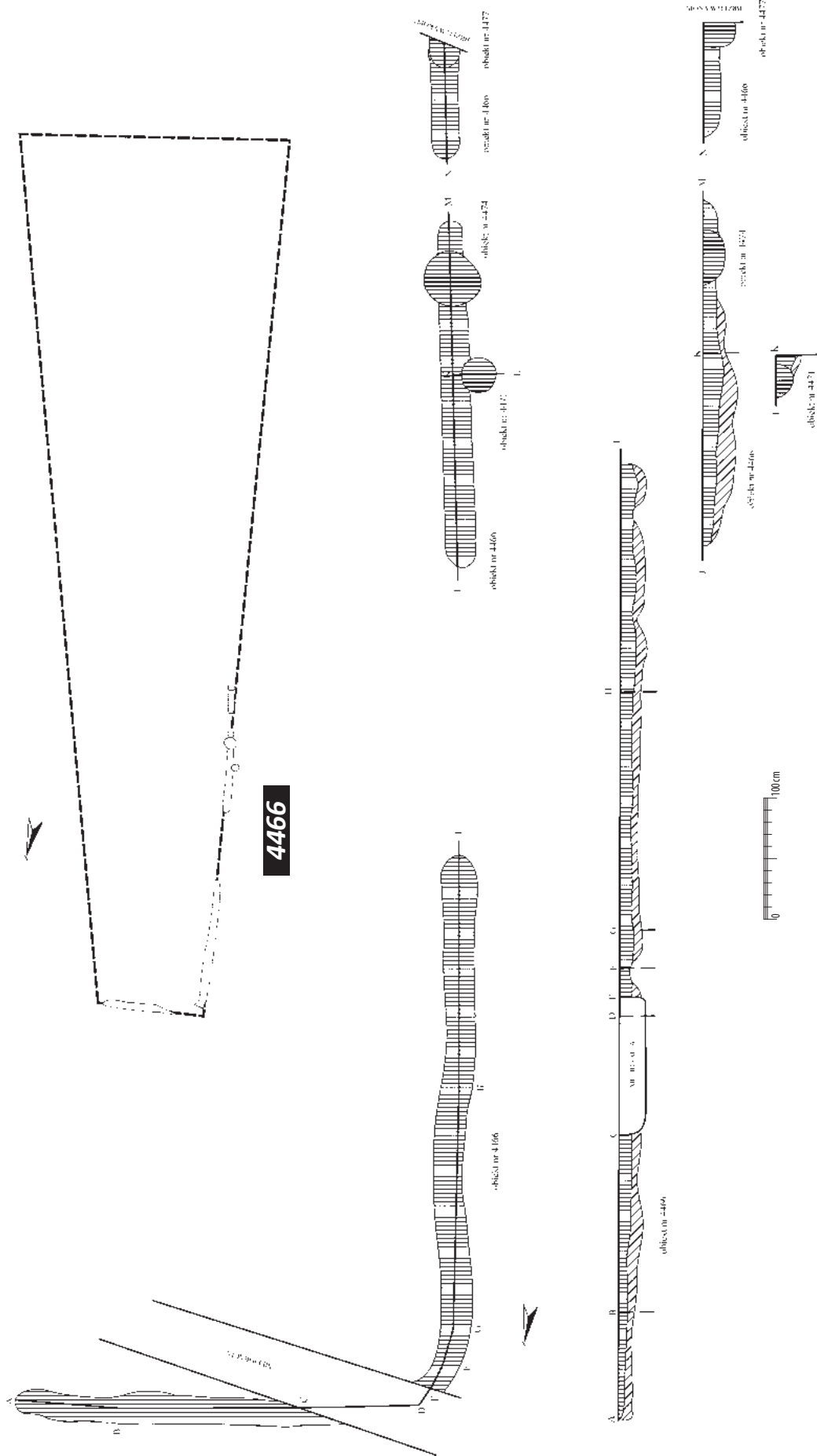

Tablica 57. Ludwinowo, stan. 3, pow. Włocławek, woj. kujawsko-pomorskie. Grupa brzesko-kujawska kultury lendzielskiej. Obiekt 4466 – dom 7, ha IX, ary 12, 22, 23. Plany i profile.

Plate 57. Ludwinowo, site 3, district of Włocławek, province of Kuyavia-Pomerania. Brześć Kujawski group of the Lengyel culture. Feature 4466 – house 7, ha IX, ares 12, 22, 23. Plans and cross-sections.

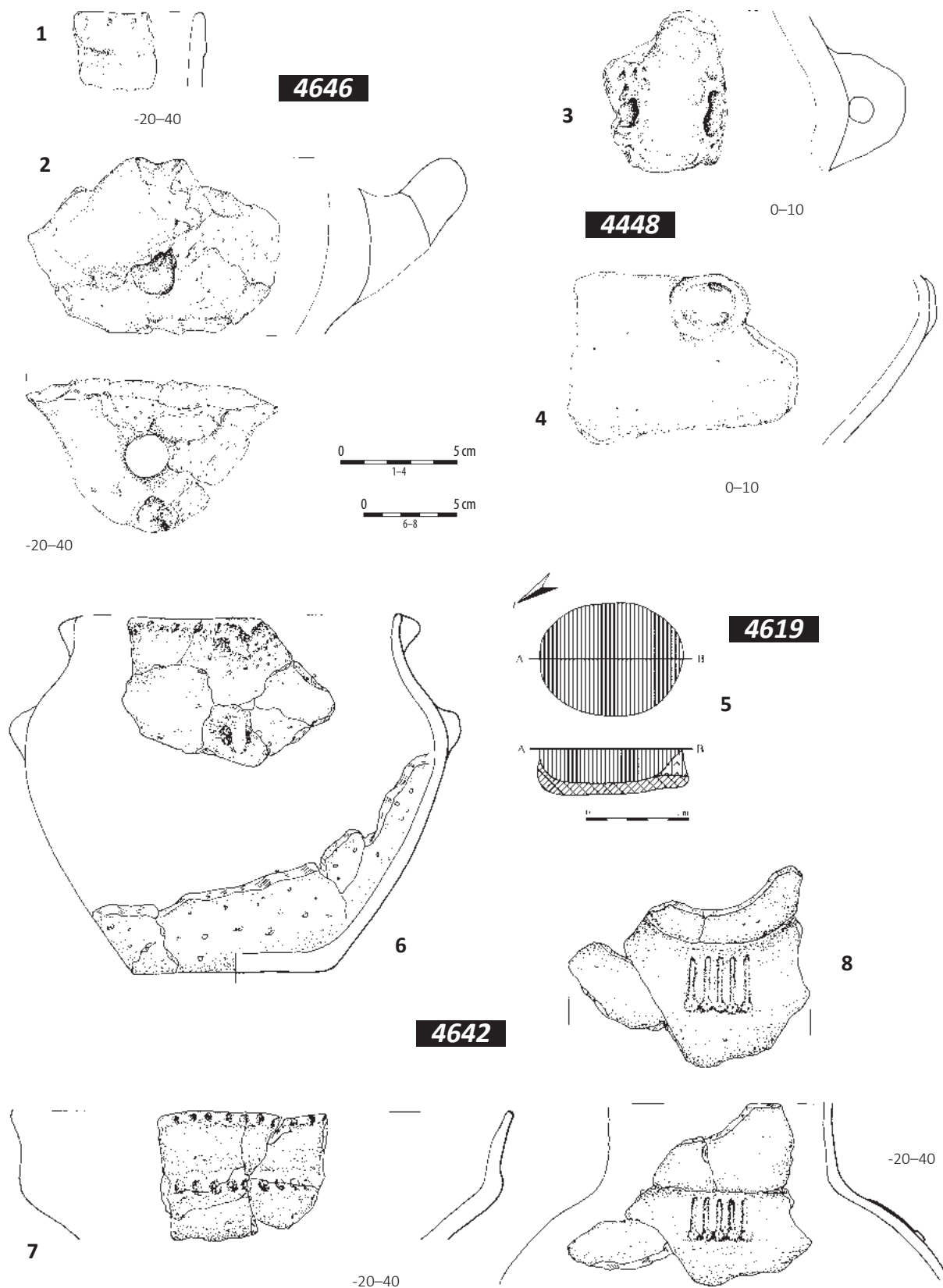

Tablica 58. Ludwinowo, stan. 3, pow. Włocławek, woj. kujawsko-pomorskie. Grupa brzesko-kujawska kultury lendzielskiej. 1-2/ obiekt 4646, ha IX, ar 21 (złoże wtórne); 3-4/ obiekt 4448, ha IX, ary 23, 24 (złoże wtórne); 5-6/ obiekt 4619, ha IX, ar 31; 7-8/ obiekt 4642, ha IX, ar 32 (złoże wtórne). 1-4, 6-8: ceramika; 5: plan i profil.

Plate 58. Ludwinowo, site 3, district of Włocławek, province of Kuyavia-Pomerania. Brześć Kujawski group of the Lengyel culture. 1-2/ feature 4646, ha IX, are 21 (secondary deposit); 3-4/ feature 4448, ha IX, are 23, 24 (secondary deposit); 5-6/ feature 4619, ha IX, are 31; 7-8/ feature 4642, ha IX, are 32 (secondary deposit). 1-4, 6-8: pottery; 5: plan and cross-section.

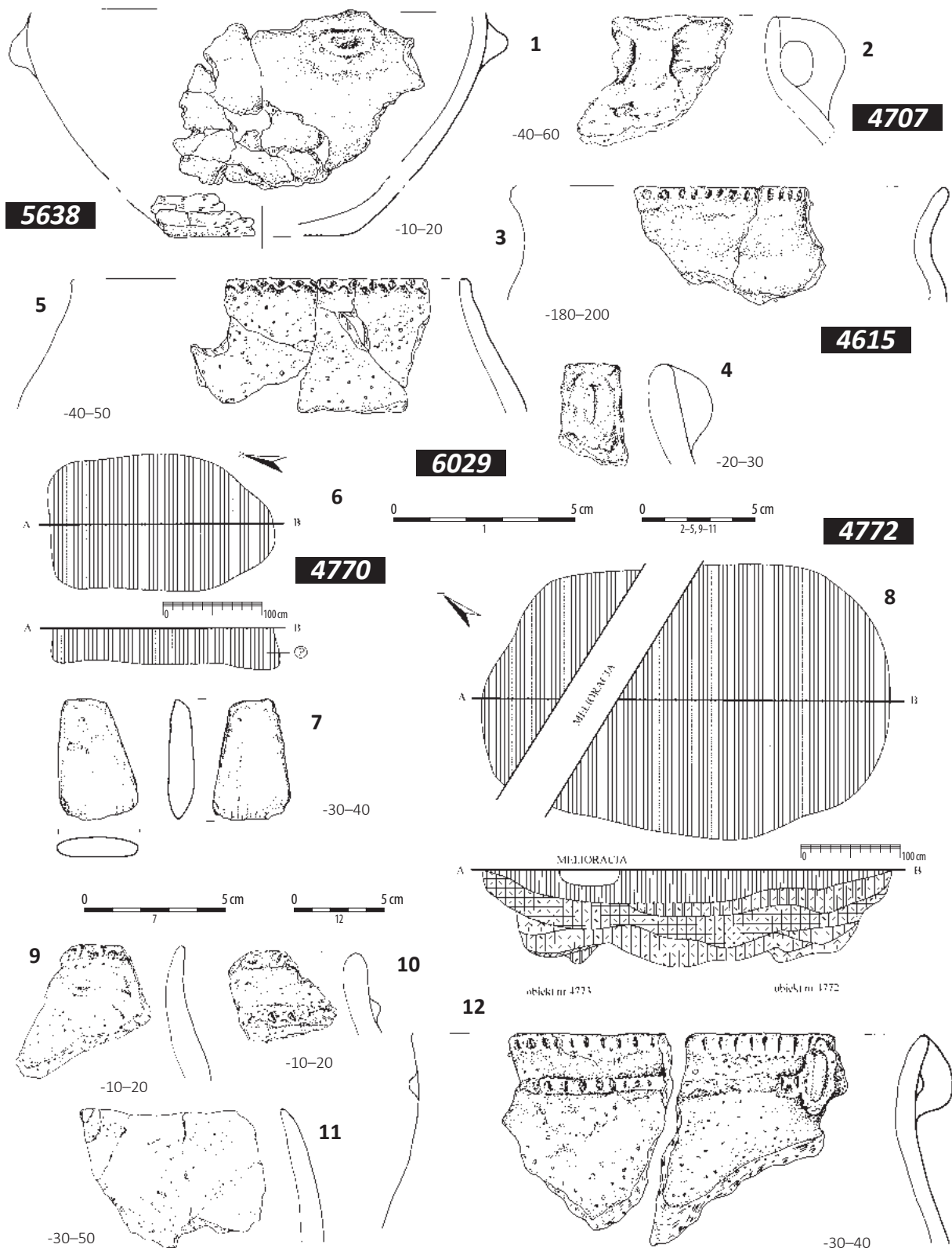

Tablica 59. Ludwinowo, stan. 3, pow. Włocławek, woj. kujawsko-pomorskie. Grupa brzesko-kujawska kultury lendzielskiej. 1/ obiekt 5638, ha IX, ar 32; 2/ obiekt 4707, ha IX, ar 41; 3/ obiekt 4615, ha IX, ar 41 (złoże wtórne); 4-5/ obiekt 6029, ha X, ar 48; 6-7/ obiekt 4770, ha X, ar 49; 8-12/ obiekt 4772, ha X, ar 49. 1-5, 9-12: ceramika; 6-8: plany i profile; 7: kamień.

Plate 59. Ludwinowo, site 3, district of Włocławek, province of Kuyavia-Pomerania. Brześć Kujawski group of the Lengyel culture. 1/ feature 5638, ha IX, are 32; 2/ feature 4707, ha IX, are 41; 3/ feature 4615, ha IX, are 41 (secondary deposit); 4-5/ feature 6029, ha X, are 48; 6-7/ feature 4770, ha X, are 49; 8-12/ feature 4772, ha X, are 49. 1-5, 9-12: pottery; 6-8: plans and cross-sections; 7: stone.

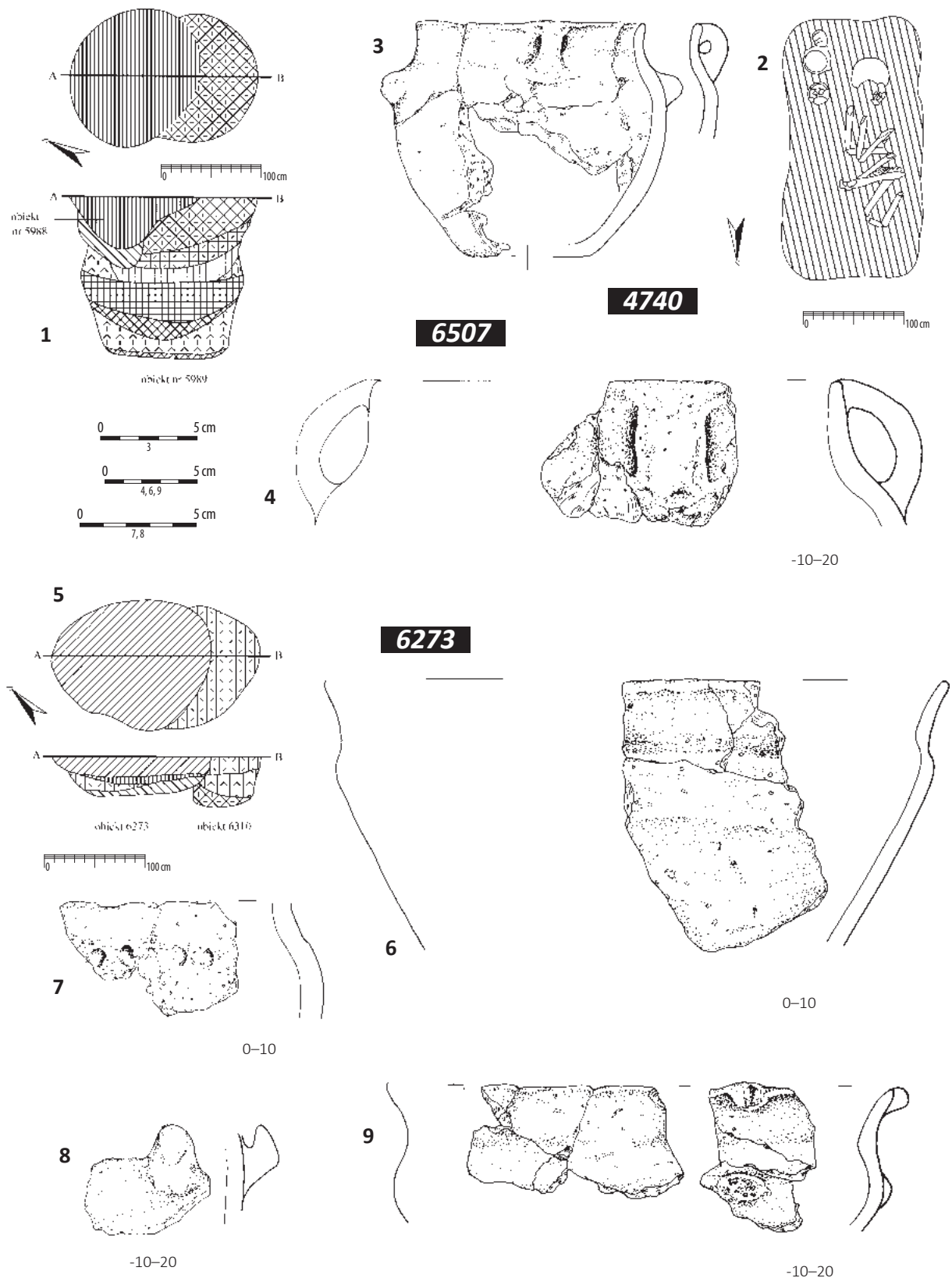

Tablica 60. Ludwinowo, stan. 3, pow. Włocławek, woj. kujawsko-pomorskie. Grupa brzesko-kujawska kultury lendzielskiej. 1/ zespół obiektów 5989, 5988, ha X, ary 8, 18; 2-3/ obiekt 4740 – grób II, ha X, ar 9; 4/ obiekt 6507, ha XI, ar 90; 5/ zespół obiektów 6273, 6310, ha XVIII, ar 92; 6-9/ obiekt 6273, ha XVIII, ar 92. 1, 2, 5: plans i profile; 3, 4, 6-9: ceramika.

Plate 60. Ludwinowo, site 3, district of Włocławek, province of Kuyavia-Pomerania. Brześć Kujawski group of the Lengyel culture. 1/ cluster of features 5989, 5988, ha X, are 8, 18; 2-3/ feature 4740 – grave II, ha X, are 9; 4/ feature 6507, ha XI, are 90; 5/ cluster of features 6273, 6310, ha XVIII, are 92; 6-9/ feature 6273, ha XVIII, are 92. 1, 2, 5: plans and cross-sections; 3, 4, 6-9: pottery.

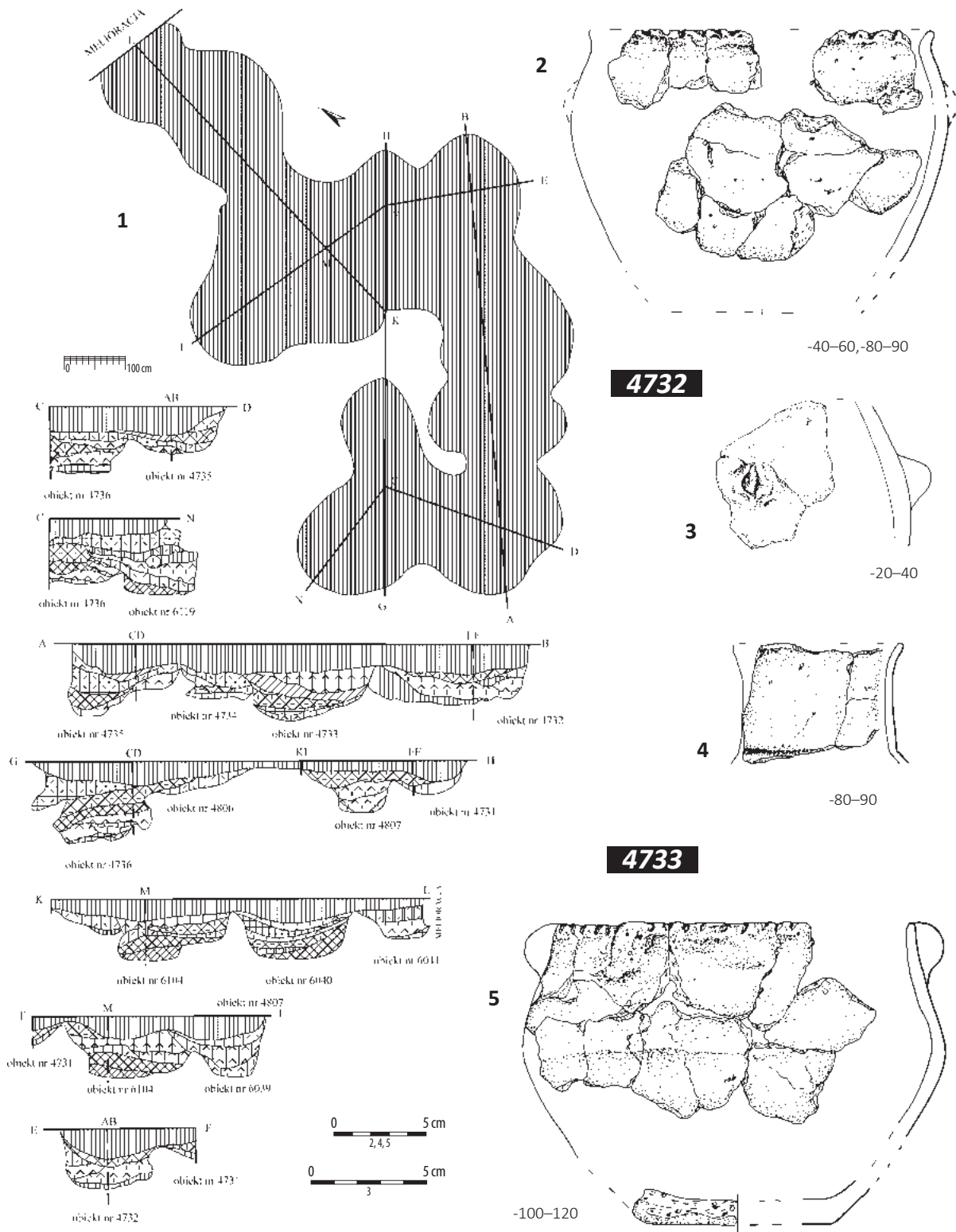

Tablica 61. Ludwinowo, stan. 3, pow. Włocławek, woj. kujawsko-pomorskie. Grupa brzesko-kujawska kultury lendzielskiej. 1/ zespół obiektów 4732–4736, 4807, 6039–6041, 6104, 6119, ha XI, ary 88, 89, 98, 99; 2–4/ obiekt 4732, ha XI, ar 89; 5/ obiekt 4733, ha XI, ary 89, 99. 1: plan i profile; 2–5: ceramika.

Plate 61. Ludwinowo, site 3, district of Włocławek, province of Kuyavia-Pomerania. Brześć Kujawski group of the Lengyel culture. 1/ cluster of features 4732–4736, 4807, 6039–6041, 6104, 6119, ha XI, ares 88, 89, 98, 99; 2–4/ feature 4732, ha XI, are 89; 5/ feature 4733, ha XI, ares 89, 99. 1: plan and cross-sections; 2–5: pottery.

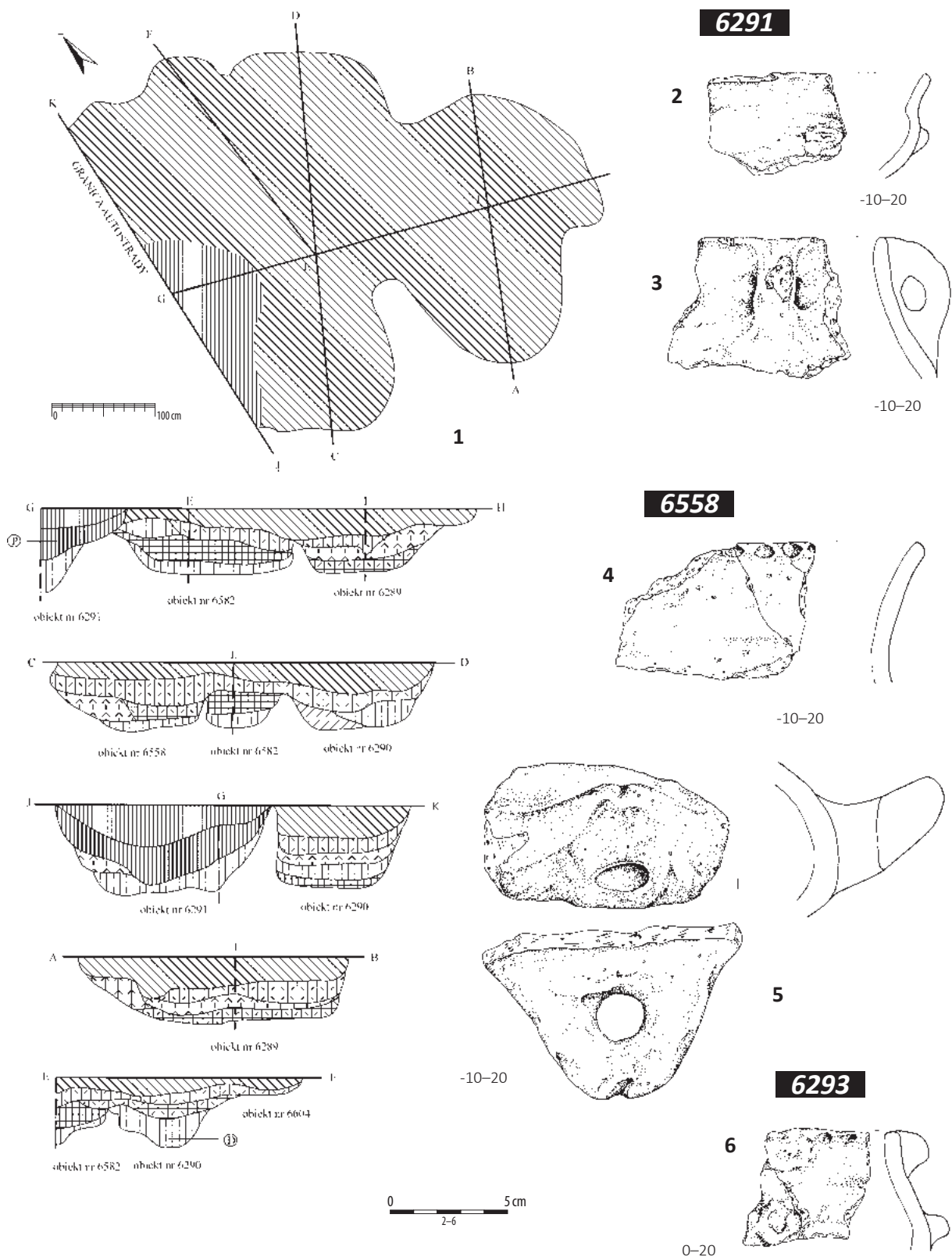

Tablica 62. Ludwinowo, stan. 3, pow. Włocławek, woj. kujawsko-pomorskie. Grupa brzesko-kujawska kultury lendzielskiej. 1/ zespół obiektów 6289, 6290, 6291, 6558, 6582, 6604, ha XII, ar 1; 2–3/ obiekt 6291, ha XII, ar 1; 4–5/ obiekt 6558, ha XII, ar 1; 6/ obiekt 6293, ha XV, ar 10; 1: plan i profile; 2–6: ceramika.

Plate 62. Ludwinowo, site 3, district of Włocławek, province of Kuyavia-Pomerania. Brześć Kujawski group of the Lengyel culture. 1/ cluster of features 6289, 6290, 6291, 6558, 6582, 6604, ha XII, are 1; 2–3/ feature 6291, ha XII, are 1; 4–5/ feature 6558, ha XII, are 1; 6/ feature 6293, ha XV, are 10; 1: plan and cross-sections; 2–6: pottery.

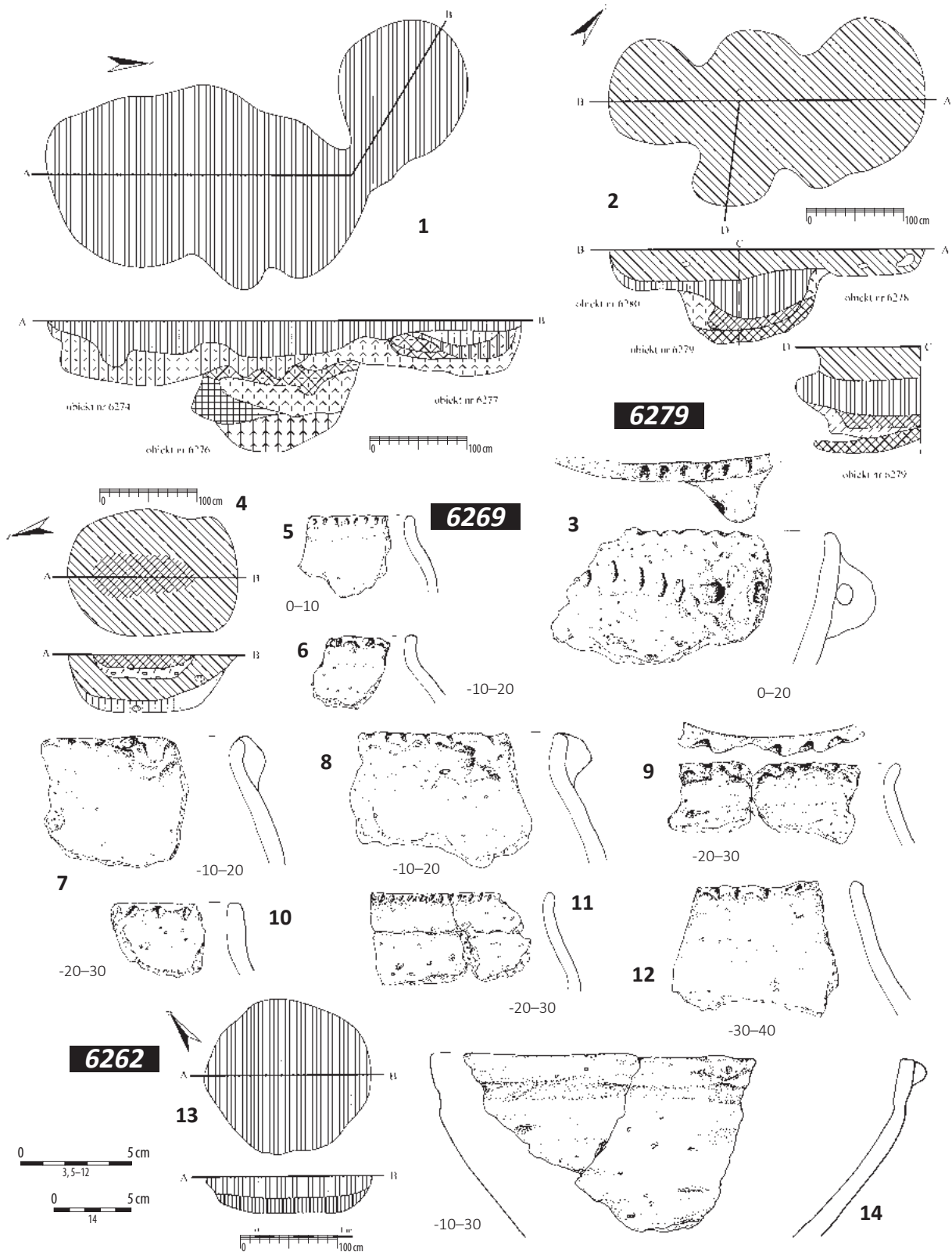

Tablica 63. Ludwinowo, stan. 3, pow. Włocławek, woj. kujawsko-pomorskie. Grupa brzesko-kujawska kultury lendzielskiej. 1/ zespół obiektów 6274, 6276, 6277, ha XII, ar 2; 2/ zespół obiektów 6278–6280, ha XII, ar 2; 3/ obiekt 6279, ha XII, ar 2; 4–12/ obiekt 6269, ha XII, ar 11; 13–14/ obiekt 6262, ha XII, ar 13. 1, 2, 4, 13: plany i profile; 3, 5–12, 14: ceramika.

Plate 63. Ludwinowo, site 3, district of Włocławek, province of Kuyavia-Pomerania. Brześć Kujawski group of the Lengyel culture. 1/ cluster of features 6274–6277, ha XII, are 2; 2/ cluster of features 6278–6280, ha XII, are 2; 3/ feature 6279, ha XII, are 2; 4–12/ feature 6269, ha XII, are 11; 13–14/ feature 6262, ha XII, are 13. 1, 2, 4, 13: plans and cross-sections; 3, 5–12, 14: pottery.

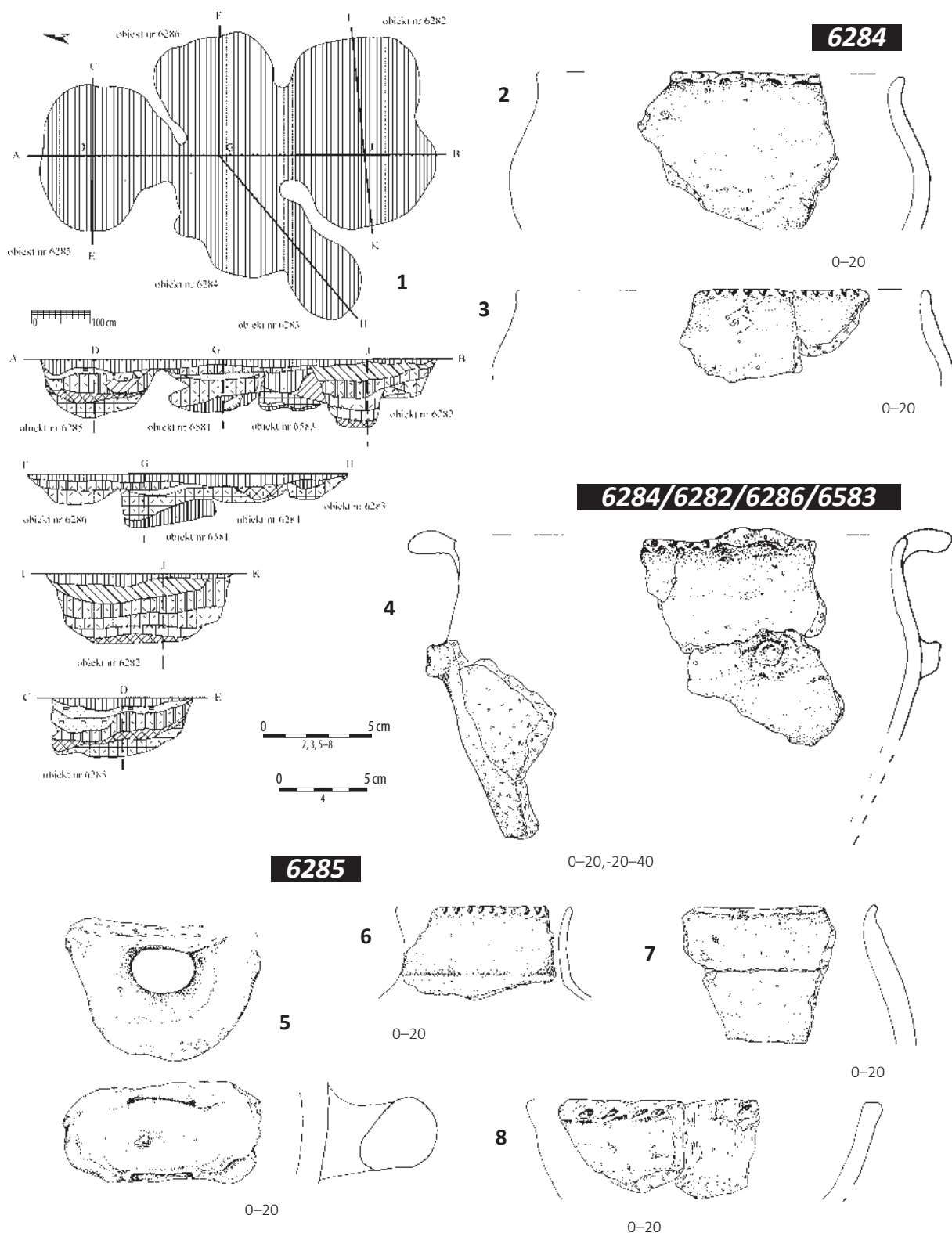

Tablica 64. Ludwinowo, stan. 3, pow. Włocławek, woj. kujawsko-pomorskie. Grupa brzesko-kujawska kultury lendzielskiej. 1/ zespół obiektów 6281–6286, 6581, 6583, ha XII, ar 2; 2–3/ obiekt 6284, ha XII, ar 2; 4/ obiekty 6284, 6282, 6286, 6583 ha XII, ar 2; 5–8/ obiekt 6285, ha XII, ar 2. 1: plan i profile; 2–8: ceramika.

Plate 64. Ludwinowo, site 3, district of Włocławek, province of Kuyavia-Pomerania. Brześć Kujawski group of the Lengyel culture. 1/ cluster of features 6281–6286, 6581, 6583, are XII, ar 2; 2–3/ feature 6284, ha XII, are 2; 4/ features 6284, 6282, 6286, 6583, ha XII, are 2; 5–8/ feature 6285, ha XII, are 2. 1: plan and cross-sections; 2–8: pottery.

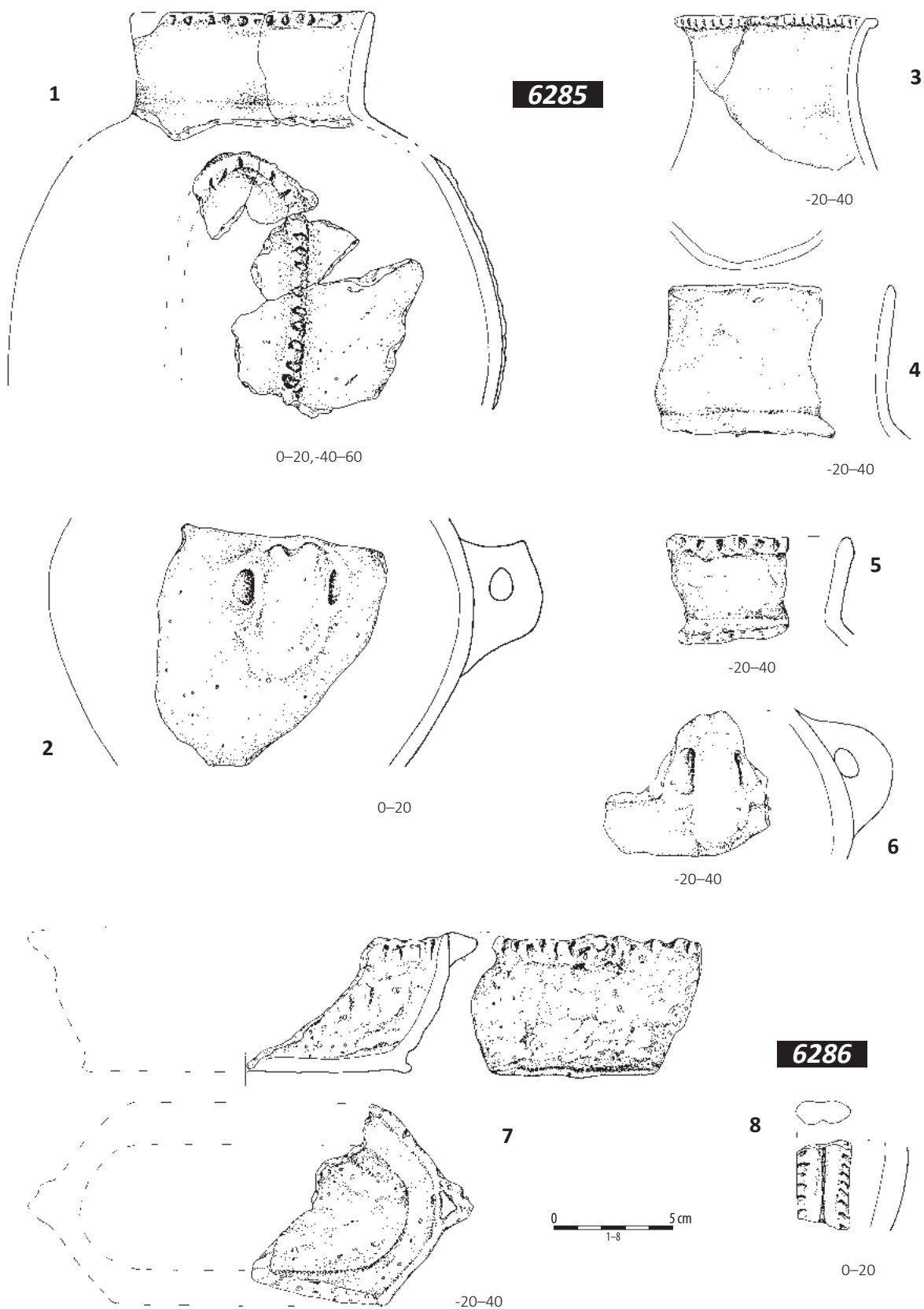

Tablica 65. Ludwinowo, stan. 3, pow. Włocławek, woj. kujawsko-pomorskie. Grupa brzesko-kujawska kultury lendzielskiej. 1-7/ obiekt 6285, ha XII, ar 2; 8/ obiekt 6286, ha XII, ar 2. 1-8: ceramika.

Plate 65. Ludwinowo, site 3, district of Włocławek, province of Kuyavia-Pomerania. Brześć Kujawski group of the Lengyel culture. 1-7/ feature 6285, ha XII, are 2; 8/ feature 6286, ha XII, are 2. 1-8: pottery.

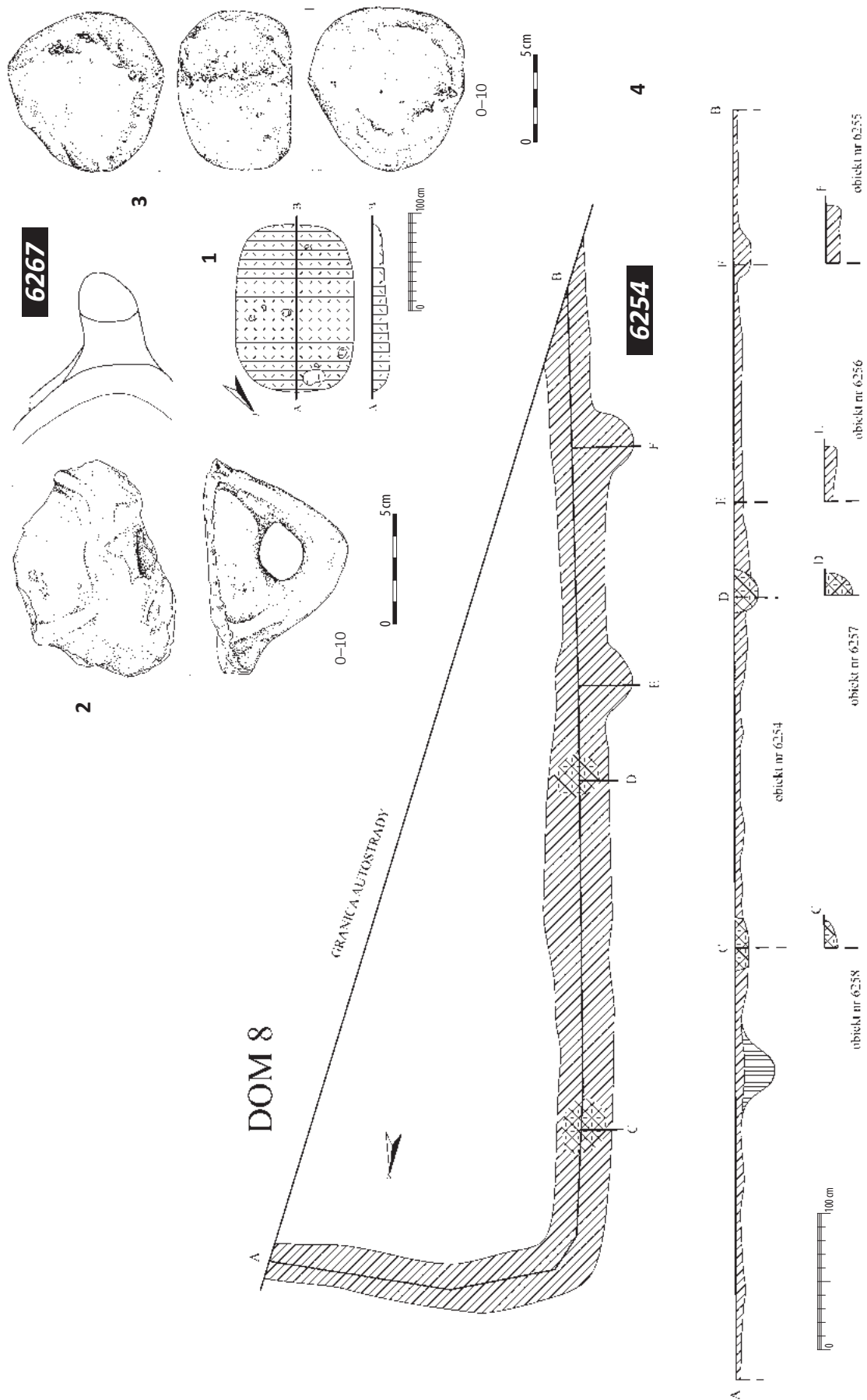

Tablica 66. Ludwinowo, stan. 3, pow. Włocławek, woj. kujawsko-pomorskie. Grupa brzesko-kujawska kultury lendzielskiej. 1–3/ obiekt 6267, ha XII, ar 14. 1, 4: plany i profile; 2: ceramika; 3: kamień. **Plate 66.** Ludwinowo, site 3, district of Włocławek, province of Kuyavia-Pomerania. Brześć Kujawski group of the Lengyel culture. 1–3/ feature 6267, ha XII, are 14. 1, 4: plans and cross-sections; 2: pottery; 3: stone.

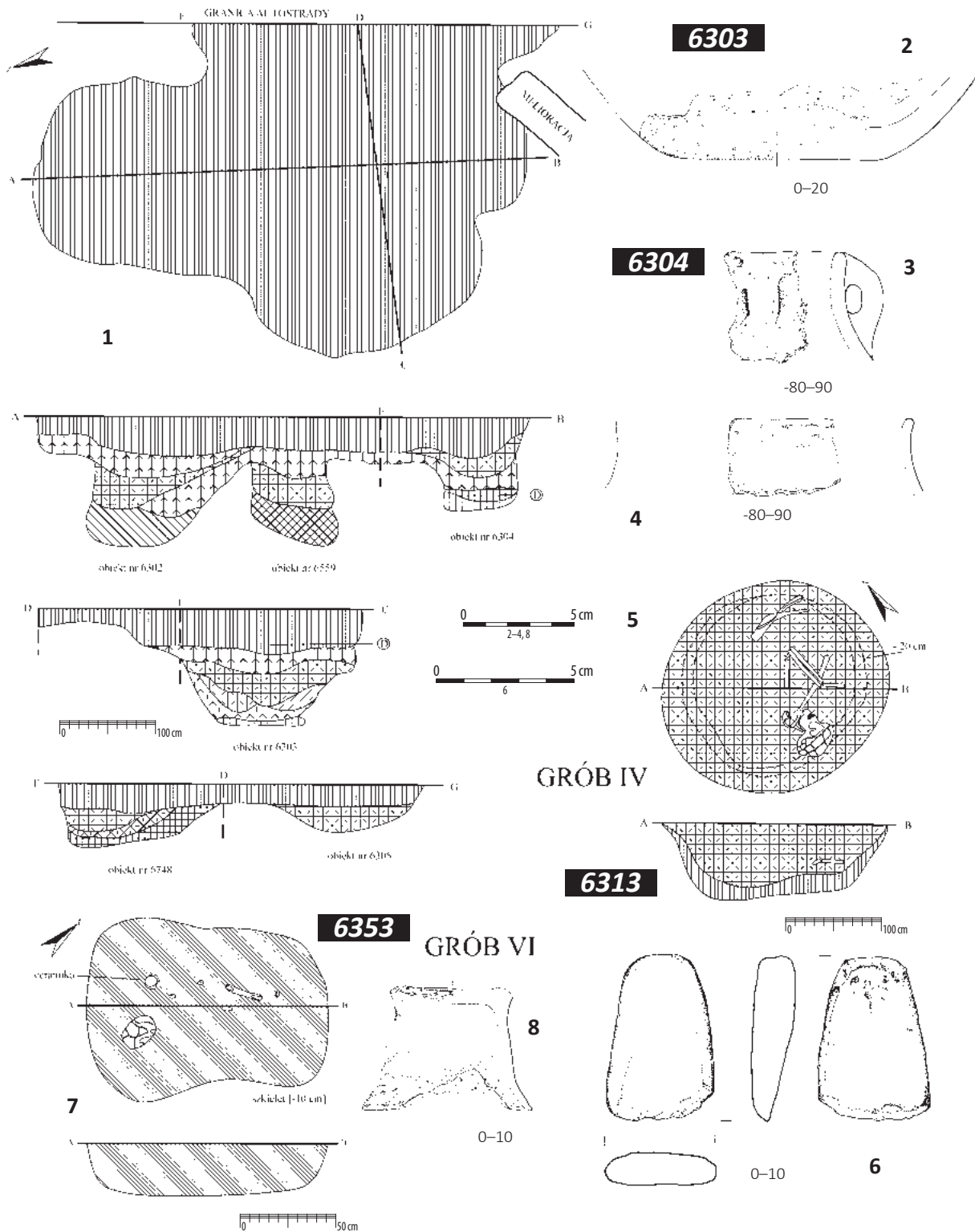

Tablica 67. Ludwinowo, stan. 3, pow. Włocławek, woj. kujawsko-pomorskie. Grupa brzesko-kujawska kultury lendzielskiej. 1/ zespół obiektów 6302–6304, 6559, 6748, ha XII, ary 24, 25; 2/ obiekt 6303, ha XII, ary 24, 25; 3–4/ obiekt 6304, ha XII, ar 25; 5–6/ obiekt 6313 – grób IV, ha XII, ar 22; 7–8/ obiekt 6353 – grób VI, ha XII, ar 44. 1, 5, 7: plany i profile; 2–4, 8: ceramika; 6: kamień.

Plate 67. Ludwinowo, site 3, district of Włocławek, province of Kuyavia-Pomerania. Brześć Kujawski group of the Lengyel culture. 1/ cluster of features 6302–6304, 6559, 6748, ha XII, ares 24, 25; 2/ feature 6303, ha XII, ares 24, 25; 3–4/ feature 6304, ha XII, are 25; 5–6/ feature 6313 – grave IV, ha XII, are 22; 7–8/ feature 6353 – grave VI, ha XII, are 44. 1, 5, 7: plans and cross-sections; 2–4, 8: pottery; 6: stone.

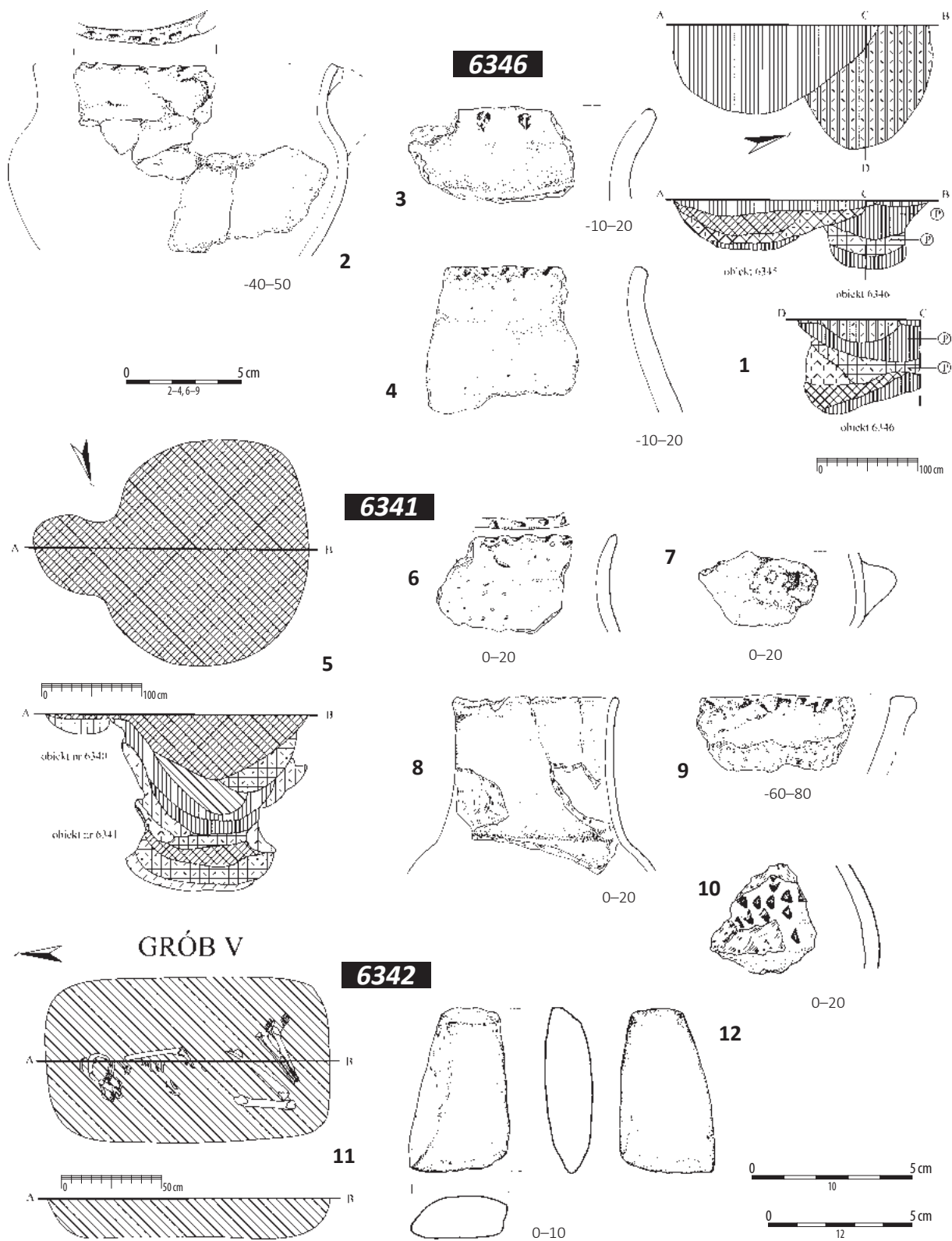

Tablica 68. Ludwinowo, stan. 3, pow. Włocławek, woj. kujawsko-pomorskie. Grupa brzesko-kujawska kultury lendzielskiej. 1/ zespół obiektów 6345, 6346, ha XII, ar 32; 2-4/ obiekt 6346, ha XII, ar 32; 5-10/ obiekt 6341, ha XII, ar 33; 11-12 / obiekt 6342 - grób V, ha XII, ar 33. 1, 5, 11: plany i profile; 2-4, 6-10: ceramika; 12: kamień.

Plate 68. Ludwinowo, site 3, district of Włocławek, province of Kuyavia-Pomerania. Brześć Kujawski group of the Lengyel culture. 1/ cluster of features 6345, 6346, ha XII, are 32; 2-4/ feature 6346, ha XII, are 32; 5-10/ feature 6341, ha XII, are 33; 11-12 / feature 6342 - grave V, ha XII, are 33. 1, 5, 11: plans and cross-sections; 2-4, 6-10: pottery; 12: stone.

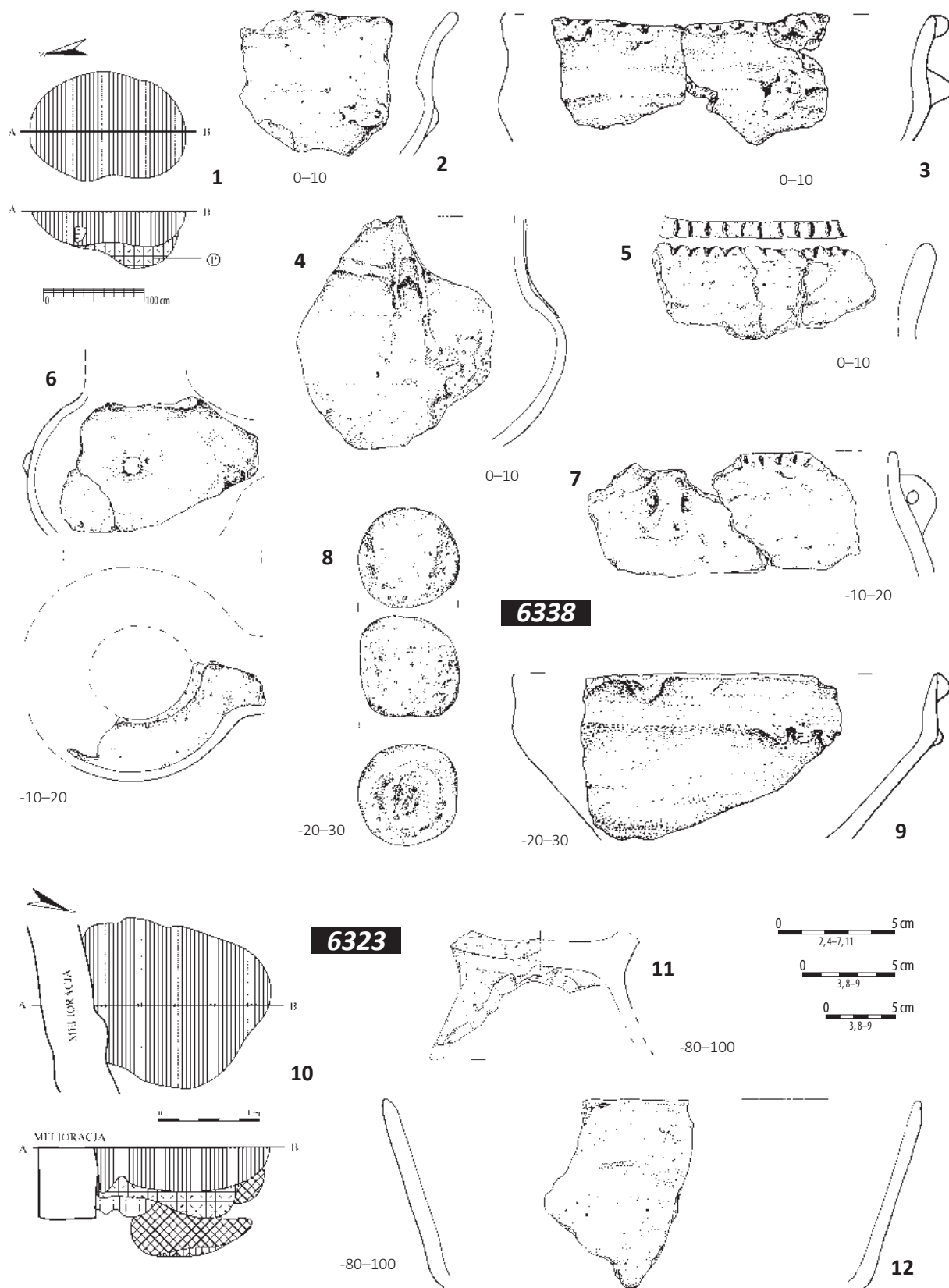

Tablica 69. Ludwinowo, stan. 3, pow. Włocławek, woj. kujawsko-pomorskie. Grupa brzesko-kujawska kultury lendzielskiej. 1-9/ obiekt 6338, ha XII, ar 34; 10-12/ obiekt 6323, ha XII, ary 34, 35. 1, 10: plany i profile; 2-9, 11-12: ceramika.

Plate 69. Ludwinowo, site 3, district of Włocławek, province of Kuyavia-Pomerania. Brześć Kujawski group of the Lengyel culture. 1-9/ feature 6338, ha XII, are 34; 10-12/ feature 6323, ha XII, are 34, 35. 1, 10: plans and cross-sections; 2-9, 11-12: pottery.

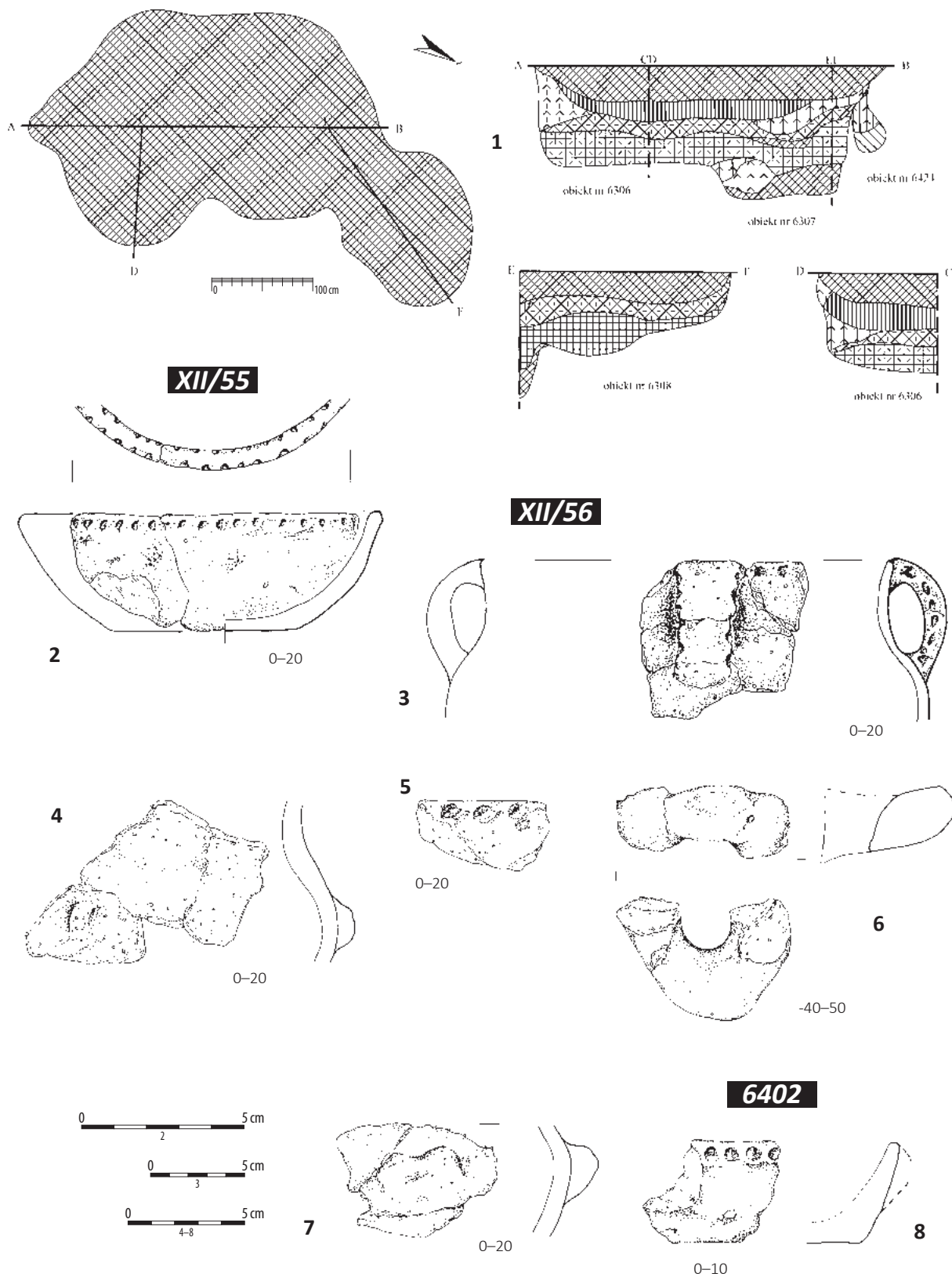

Tablica 70. Ludwinowo, stan. 3, pow. Włocławek, woj. kujawsko-pomorskie. Grupa brzesko-kujawska kultury lendzielskiej. 1/ zespół obiektów 6306–6308, 6424, ha XII, ary 34, 24; 2/ warstwa kulturowa, ha XII, ar 55; 3–6/ warstwa kulturowa, ha XII, ar 56; 7–8/ obiekt 6402, ha XII, ar 47. 1: plan i profile; 2–8: ceramika.

Plate 70. Ludwinowo, site 3, district of Włocławek, province of Kuyavia-Pomerania. Brześć Kujawski group of the Lengyel culture. 1/ cluster of features 6306–6308, 6424, ha XII, ares 34, 24; 2/ cultural layer, ha XII, are 55; 3–6/ cultural layer, ha XII, are 56; 7–8/ feature 6402, ha XII, are 47. 1: plan and cross-sections; 2–8: pottery.

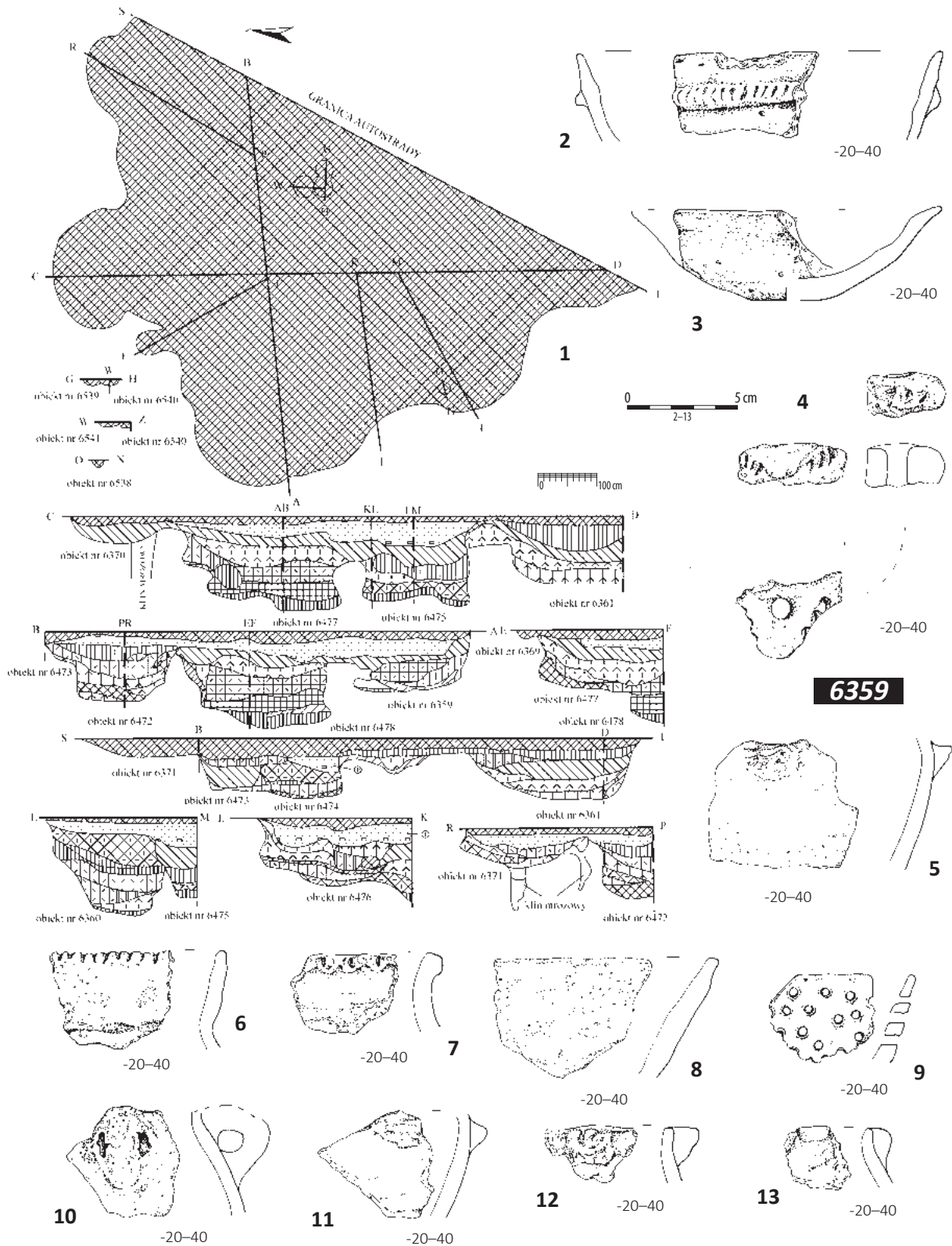

Tablica 71. Ludwinowo, stan. 3, pow. Włocławek, woj. kujawsko-pomorskie. Grupa brzesko-kujawska kultury lendzielskiej. 1/ zespół obiektów 6359–6361, 6372–6478, ha XII, ary 54, 44, 53, 43; 2–13/ obiekt 6359, ha XII, ary 44, 54. 1: plan i profile; 2–13: ceramika.

Plate 71. Ludwinowo, site 3, district of Włocławek, province of Kuyavia-Pomerania. Brześć Kujawski group of the Lengyel culture. 1/ cluster of features 6359–6361, 6372–6478, ha XII, ares 54, 44, 53, 43; 2–13/ feature 6359, ha XII, ares 44, 54. 1: plan and cross-sections; 2–13: pottery.

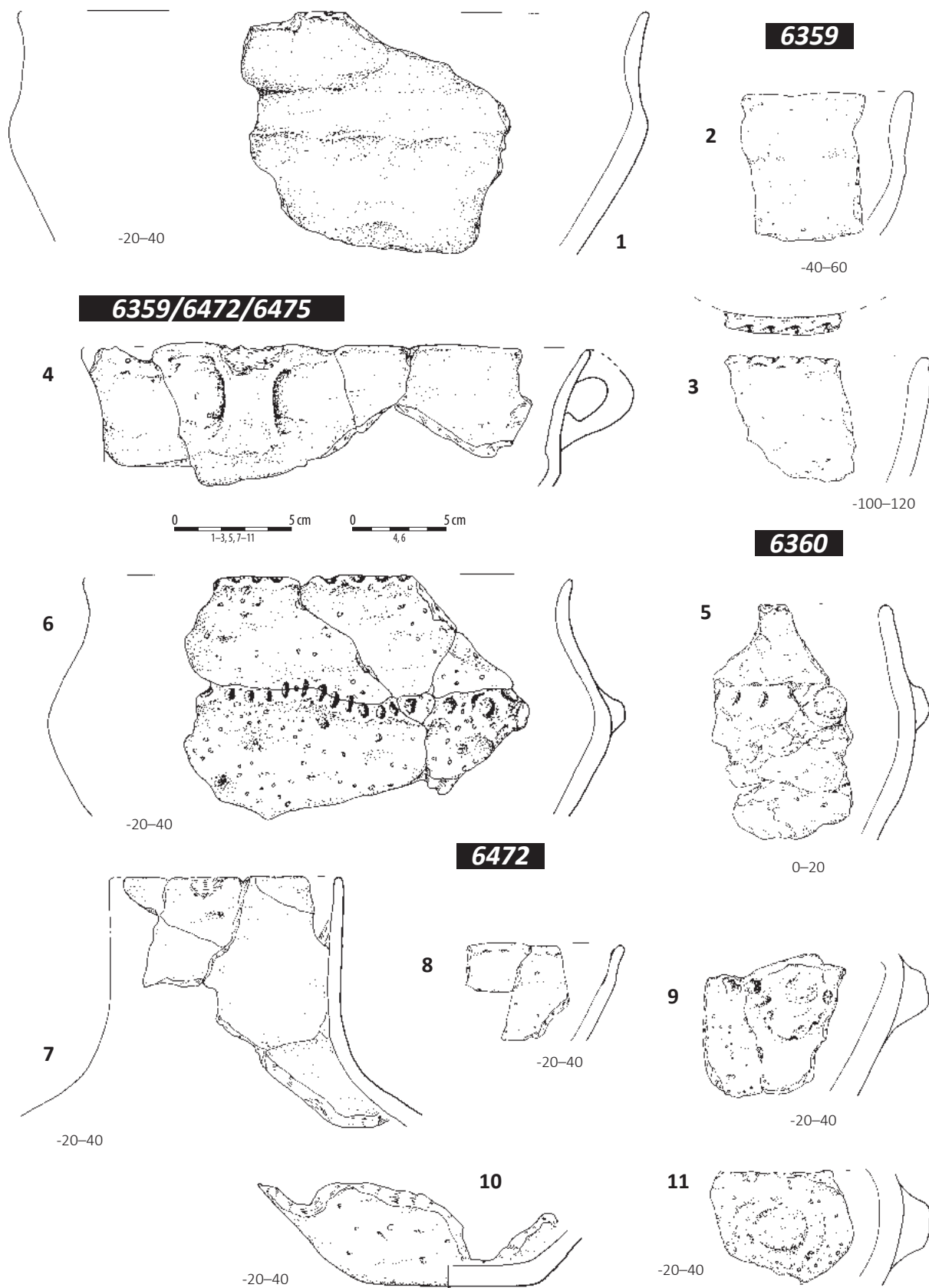

Tablica 72. Ludwinowo, stan. 3, pow. Włocławek, woj. kujawsko-pomorskie. Grupa brzesko-kujawska kultury lendzielskiej. 1-3/ obiekt 6359, ha XII, ary 44, 54; 4/ obiekty 6359, 6472, 6475, ha XII, ary 54, 44; 5/ obiekt 6360, ha XII, ary 43, 44; 6-11/ obiekt 6472, ha XII, ar 54. 1-11: ceramika.

Plate 72. Ludwinowo, site 3, district of Włocławek, province of Kuyavia-Pomerania. Brześć Kujawski group of the Lengyel culture. 1-3/ feature 6359, ha XII, ares 44, 54; 4/ features 6359, 6472, 6475, ha XII, ares 54, 44; 5/ feature 6360, ha XII, ares 43, 44; 6-11/ feature 6472, ha XII, are 54. 1-11: pottery.

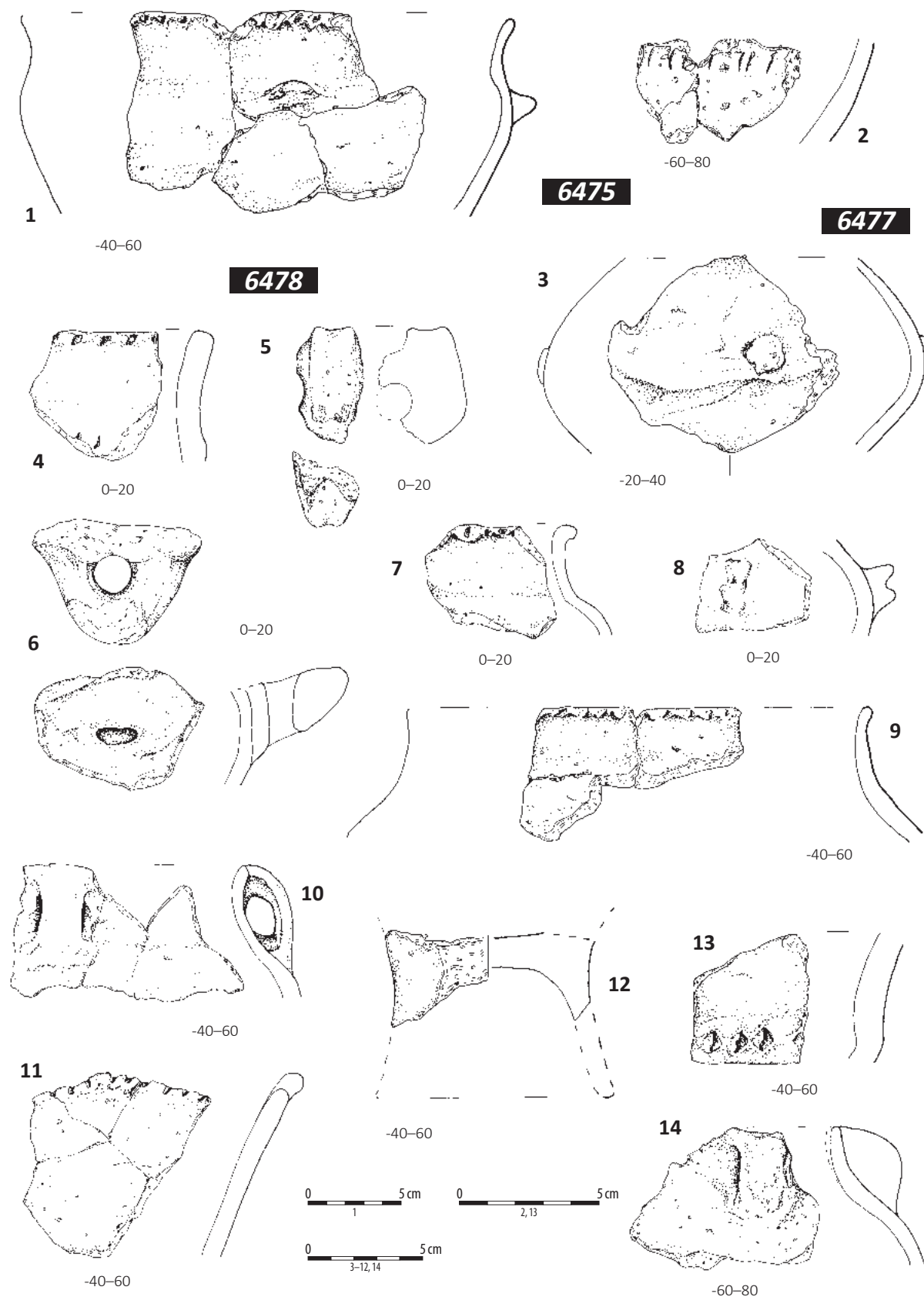

Tablica 73. Ludwinowo, stan. 3, pow. Włocławek, woj. kujawsko-pomorskie. Grupa brzesko-kujawska kultury lendzielskiej. 1-2/ obiekt 6475, ha XII, ary 53, 54; 3/ obiekt 6477, ha XII, ar 54; 4-14/ obiekt 6478, ha XII, ar 54. 1-14: ceramika.

Plate 73. Ludwinowo, site 3, district of Włocławek, province of Kuyavia-Pomerania. Brześć Kujawski group of the Lengyel culture. 1-2/ feature 6475, ha XII, are 53, 54; 3/ feature 6477, ha XII, are 54; 4-14/ feature 6478, ha XII, are 54. 1-14: pottery.

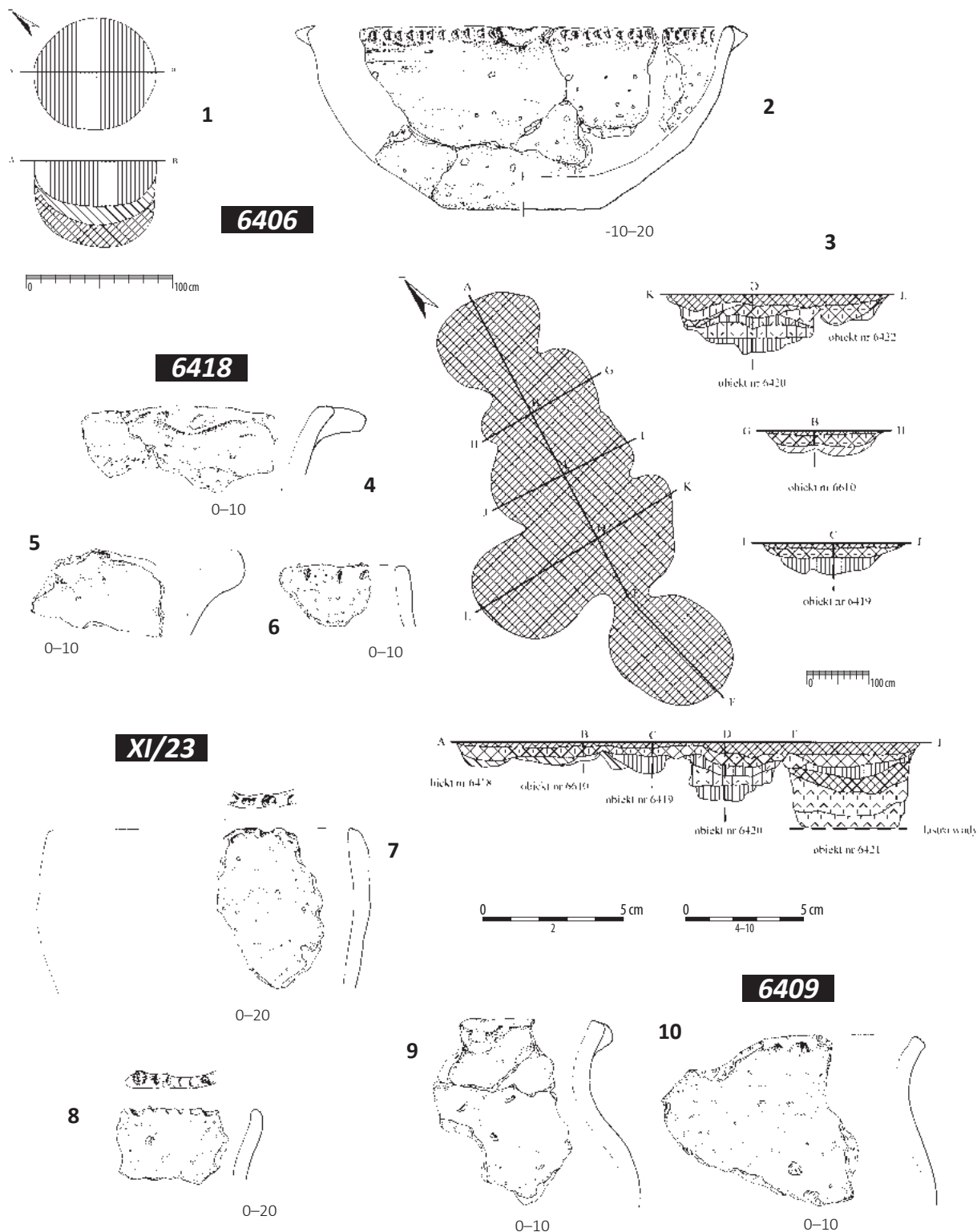

Tablica 74. Ludwinowo, stan. 3, pow. Włocławek, woj. kujawsko-pomorskie. Grupa brzesko-kujawska kultury lendzielskiej. 1-2/ obiekt 6406, ha XII, ar 57; 3/ zespół obiektów 6418-6422, 6610, ha XII, ary 58, 68; 4-6/ obiekt 6418, ha XII, ar 58; 7-8/ warstwa kulturowa, ha XI, ar 23; 9-10/ obiekt 6409, ha XII, ar 66. 1, 3: plany i profile; 2, 4-10: ceramika.

Plate 74. Ludwinowo, site 3, district of Włocławek, province of Kuyavia-Pomerania. Brześć Kujawski group of the Lengyel culture. 1-2/ feature 6406, ha XII, are 57; 3/ cluster of features 6418-6422, 6610, ha XII, ares 58, 68; 4-6/ feature 6418, ha XII, are 58; 7-8/ cultural layer, ha XI, are 23; 9-10/ feature 6409, ha XII, are 66. 1, 3: plans and cross-sections; 2, 4-10: pottery.

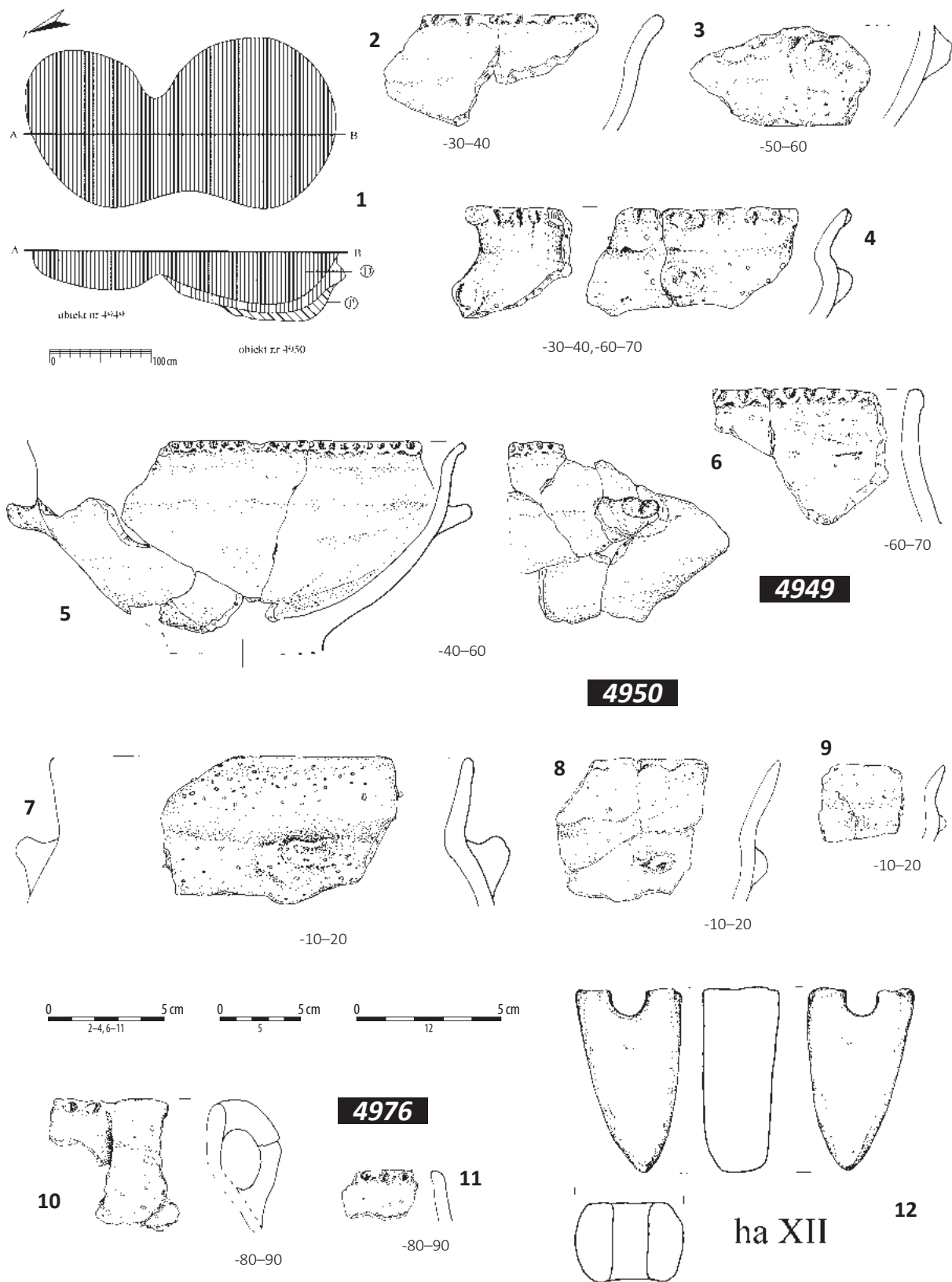

Tablica 75. Ludwinowo, stan. 3, pow. Włocławek, woj. kujawsko-pomorskie. Grupa brzesko-kujawska kultury lendzielskiej. 1/ zespół obiektów 4949, 4950, ha XII, ar 73; 2-6/ obiekt 4949, ha XII, ar 73; 7-9/ obiekt 4950, ha XII, ar 73; 10-11/ obiekt 4976, ha XII, ar 91; 12/ luźne, ha XII. 1: plan i profil; 2-11: ceramika; 12: kamień.

Plate 75. Ludwinowo, site 3, district of Włocławek, province of Kuyavia-Pomerania. Brześć Kujawski group of the Lengyel culture. 1/ cluster of features 4949, 4950, ha XII, are 73; 2-6/ feature 4949, ha XII, are 73; 7-9/ feature 4950, ha XII, are 73; 10-11/ feature 4976, ha XII, are 91; 12/ without cultural context, ha XII. 1: plan and cross-section; 2-11: pottery; 12: stone.

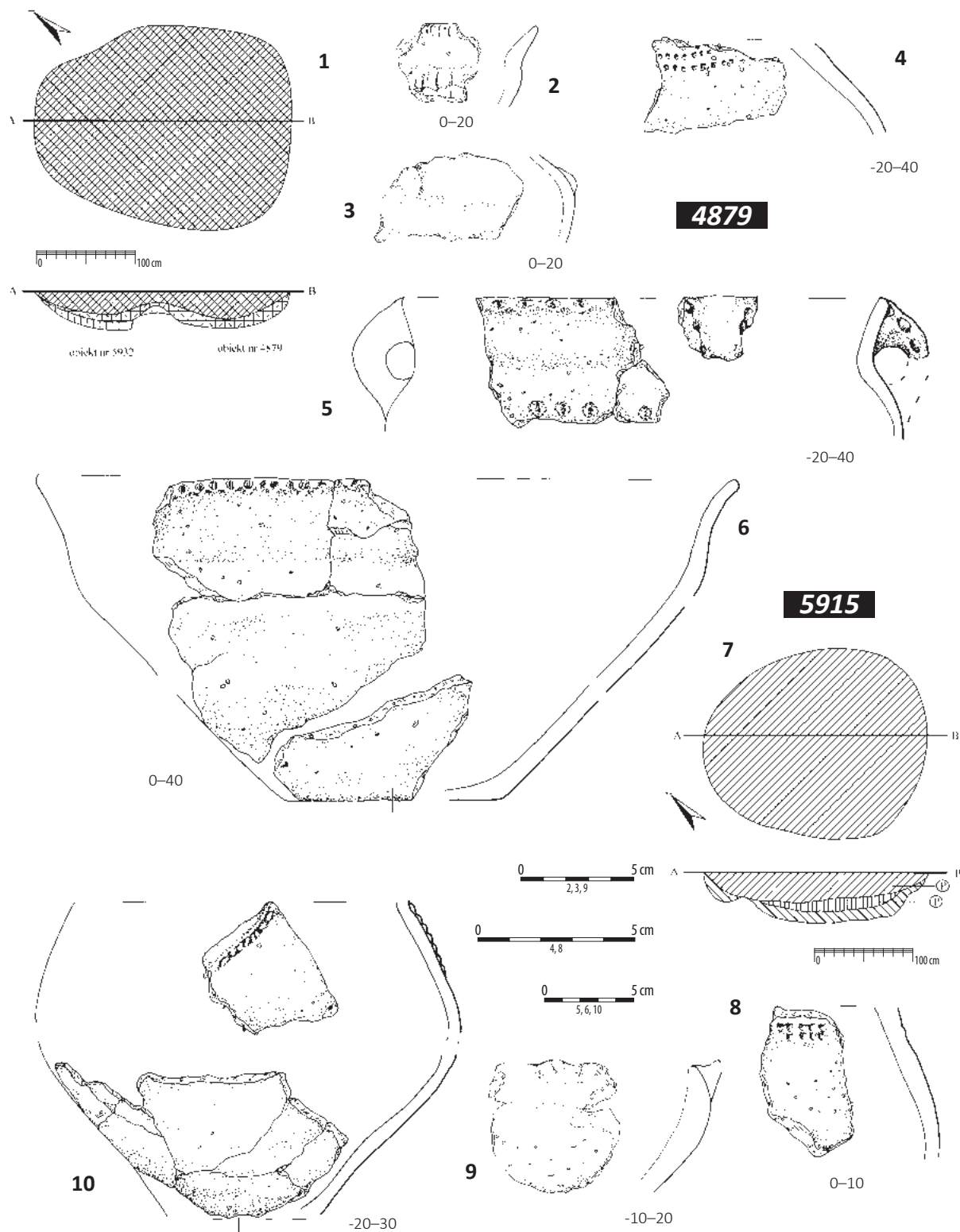

Tablica 76. Ludwinowo, stan. 3, pow. Włocławek, woj. kujawsko-pomorskie. Grupa brzesko-kujawska kultury lendzielskiej. 1/ zespół obiektów 4879, 5932, ha XII, ary 74, 75; 2-6/ obiekt 4879, ha XII, ary 74, 75; 7-10/ obiekt 5915, ha XI, ar 12. 1, 7: plany i profile; 2-6, 8-10: ceramika.

Plate 76. Ludwinowo, site 3, district of Włocławek, province of Kuyavia-Pomerania. Brześć Kujawski group of the Lengyel culture. 1/ cluster of features 4879, 5932, ha XII, ares 74, 75; 2-6/ feature 4879, ha XII, ares 74, 75; 7-10/ feature 5915, ha XI, are 12. 1, 7: plans and cross-sections; 2-6, 8-10: pottery.

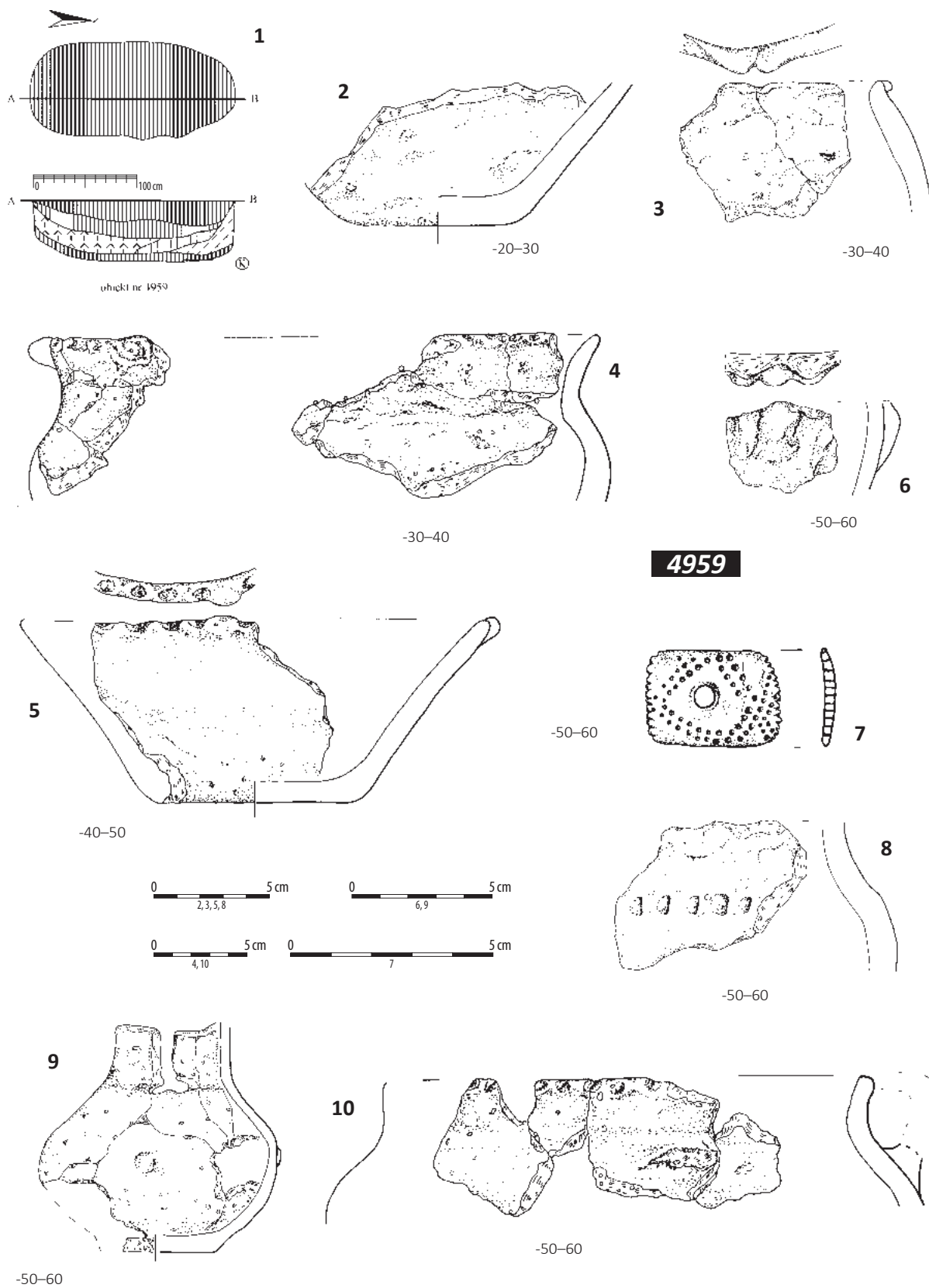

Tablica 77. Ludwinowo, stan. 3, pow. Włocławek, woj. kujawsko-pomorskie. Grupa brzesko-kujawska kultury lendzielskiej. 1-10/ obiekt 4959, ha XII, ary 93. 1: plan i profil; 2-6, 8-10: ceramika; 7: kość.

Plate 77. Ludwinowo, site 3, district of Włocławek, province of Kuyavia-Pomerania. Brześć Kujawski group of the Lengyel culture. 1-10/ feature 4959, ha XII, ares 93. 1: plan and cross-section; 2-6, 8-10: pottery; 7: bone.



Tablica 78. Ludwinowo, stan. 3, pow. Włocławek, woj. kujawsko-pomorskie. Grupa brzesko-kujawska kultury lendzielskiej. Zespół obiektów 5008, 5073, 6570–6580, 6584–6586, 6743–6747, 6749, 6891–6897, 6899, ha XIV, ary 9, 10, 19, 20, 30, ha XI, ary 1, 11. Plany.

Plate 78. Ludwinowo, site 3, district of Włocławek, province of Kuyavia-Pomerania. Brześć Kujawski group of the Lengyel culture. cluster of features 5008, 5073, 6570–6580, 6584–6586, 6743–6747, 6749, 6891–6897, 6899, ha XIV, ares 9, 10, 19, 20, ha XI, ares 1, 11. Plans.

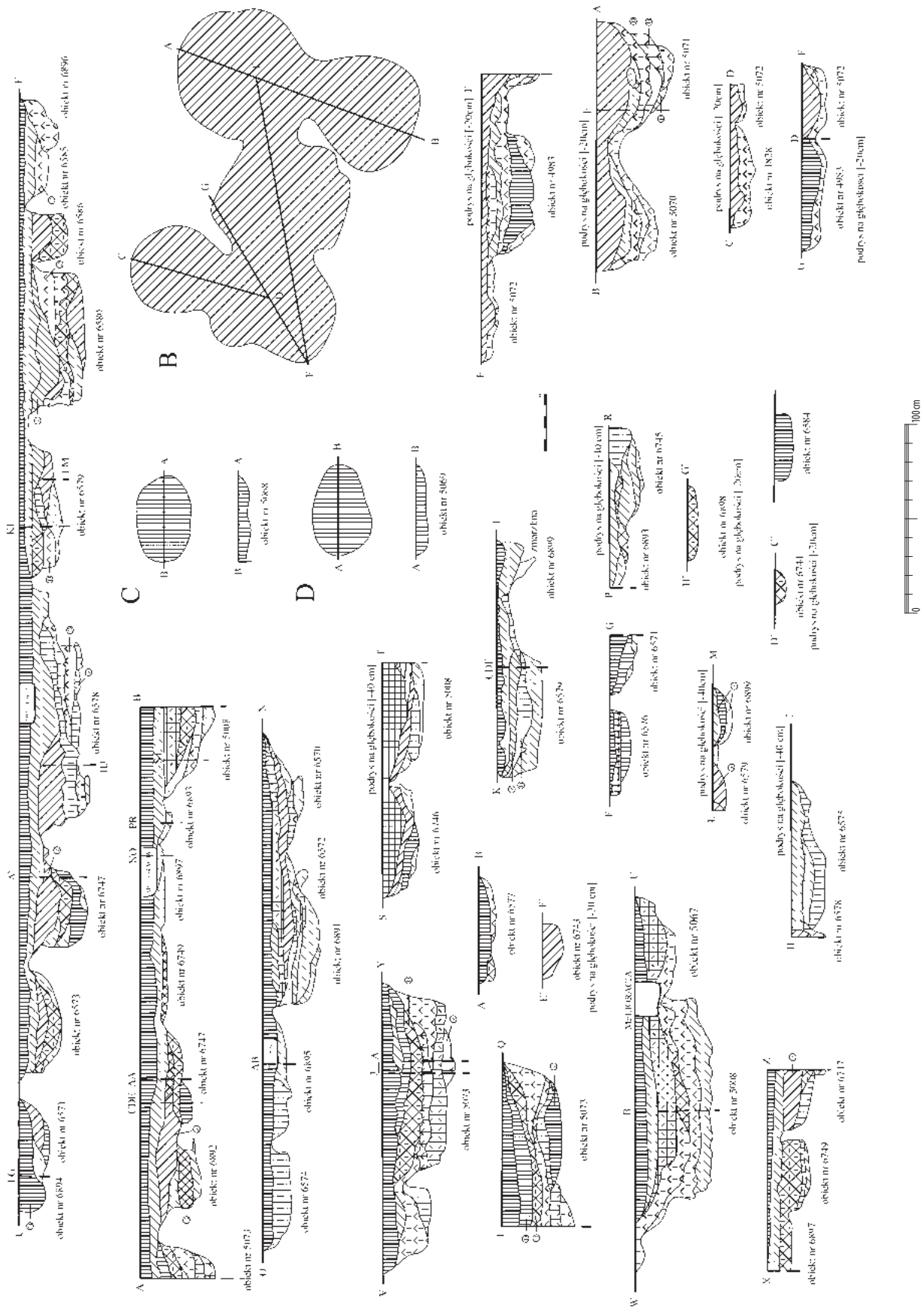

Tablica 79. Ludwinowo, stan. 3, pow. Włocławek, woj. kujawsko-pomorskie. Grupa brzesko-kujawska kultury lendzielskiej. Zespół obiektów 5008, 5073, 6570–6580, 6584–6586, 6743–6747, 6749, 6891–6897, 6899, ha XIV, ary 9, 10, 19, 20, 30, ha XI, ary 1, 11. Plany i profile.

Plate 79. Ludwinowo, site 3, district of Włocławek, province of Kuyavia-Pomerania. Brześć Kujawski group of the Lengyel culture. Cluster of features 5008, 5073, 6570–6580, 6584–6586, 6743–6747, 6749, 6891–6897, 6899, ha XIV, ares 9, 10, 19, 20, 30, ha XI, ares 1, 11. Plans and cross-sections.

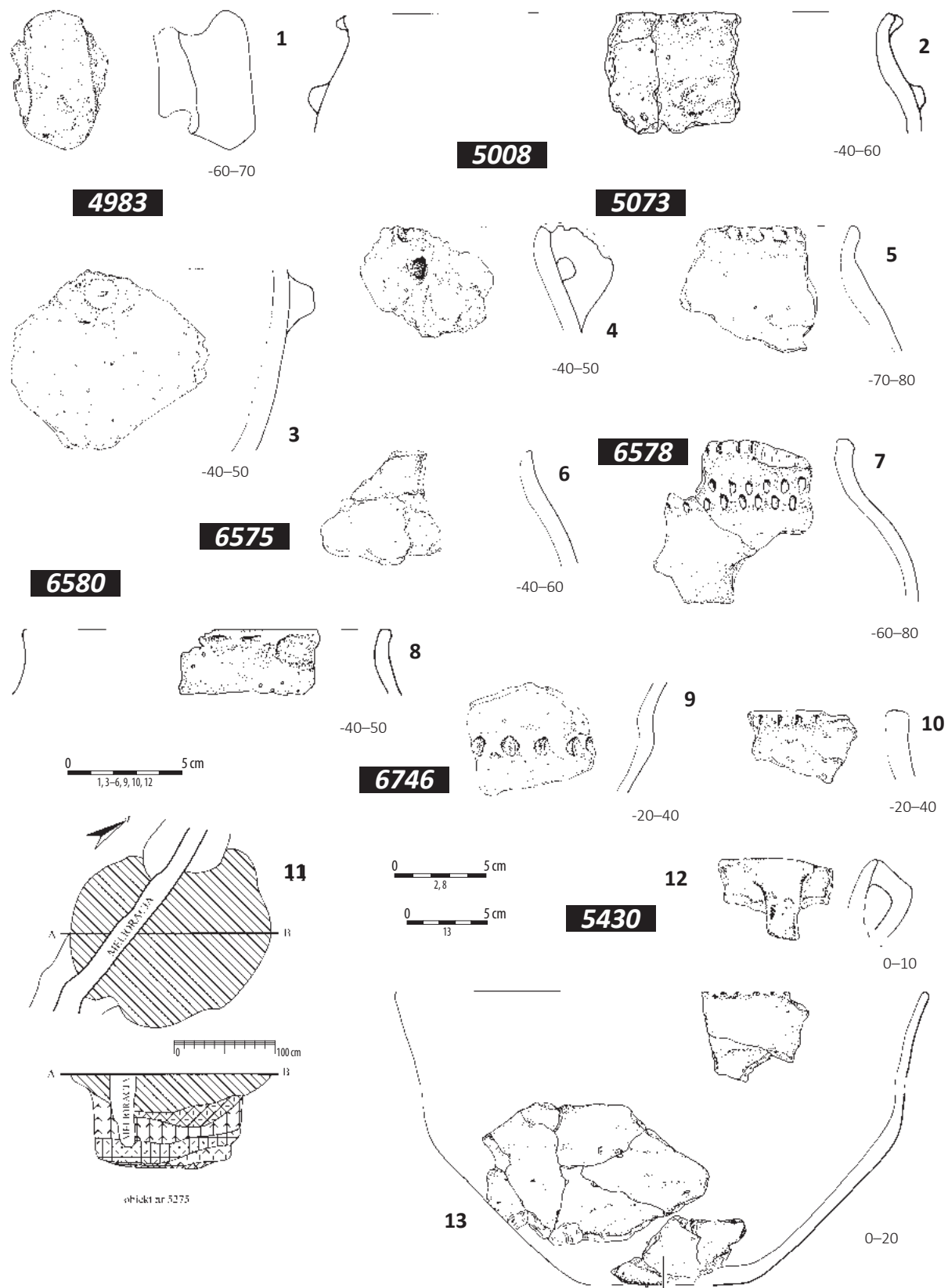

Tablica 80. Ludwinowo, stan. 3, pow. Włocławek, woj. kujawsko-pomorskie. Grupa brzesko-kujawska kultury lendzielskiej. 1/ obiekt 4983, ha XIV, ar 9; 2/ obiekt 5008, ha XIV, ar 10; 3–5/ obiekt 5073, ha XIV, ar 9; 6/ obiekt 6575, ha XIV, ar 20; 7/ obiekt 6578, ha XIV, ar 20; 8/ obiekt 6580, ha XIV, ar 20; 9–10/ obiekt 6746, ha XIV, ar 10; 11/ obiekt 5275, ha XIV, ar 11; 12–13/ obiekt 5430, ha XIV, ar 21. 1–10, 12–13: ceramika; 11: plan i profil.

Plate 80. Ludwinowo, site 3, district of Włocławek, province of Kuyavia-Pomerania. Brześć Kujawski group of the Lengyel culture. 1/ feature 4983, ha XIV, are 9; 2/ feature 5008, ha XIV, are 10; 3–5/ feature 5073, ha XIV, are 9; 6/ feature 6575, ha XIV, are 20; 7/ feature 6578, ha XIV, are 20; 8/ feature 6580, ha XIV, are 20; 9–10/ feature 6746, ha XIV, are 10; 11/ feature 5275, ha XIV, are 11; 12–13/ feature 5430, ha XIV, are 21. 1–10, 12–13: pottery; 11: plan and cross-section.

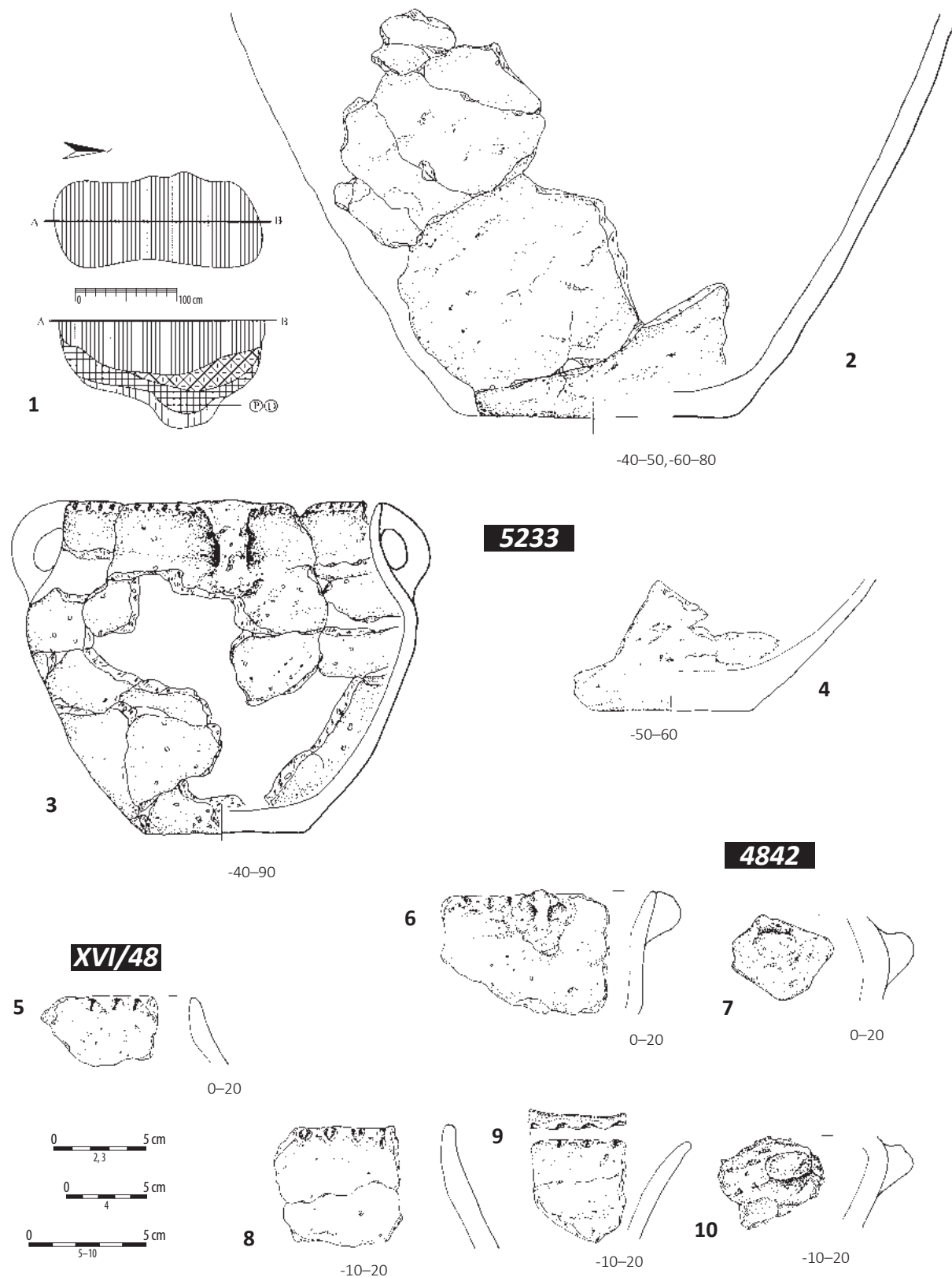

Tablica 81. Ludwinowo, stan. 3, pow. Włocławek, woj. kujawsko-pomorskie. Grupa brzesko-kujawska kultury lendzielskiej. 1-4/ obiekt 5233, ha XIV, ary 31; 5/ warstwa kulturowa, ha XVI, ar 48; 6-10/ obiekt 4842, ha XVI, ar 49. 1: plan i profil; 2-10: ceramika.

Plate 81. Ludwinowo, site 3, district of Włocławek, province of Kuyavia-Pomerania. Brześć Kujawski group of the Lengyel culture. 1-4/ feature 5233, ha XIV, are 31; 5/ cultural layer, ha XVI, are 48; 6-10/ feature 4842, ha XVI, are 49. 1: plan and cross-section; 2-10: pottery.

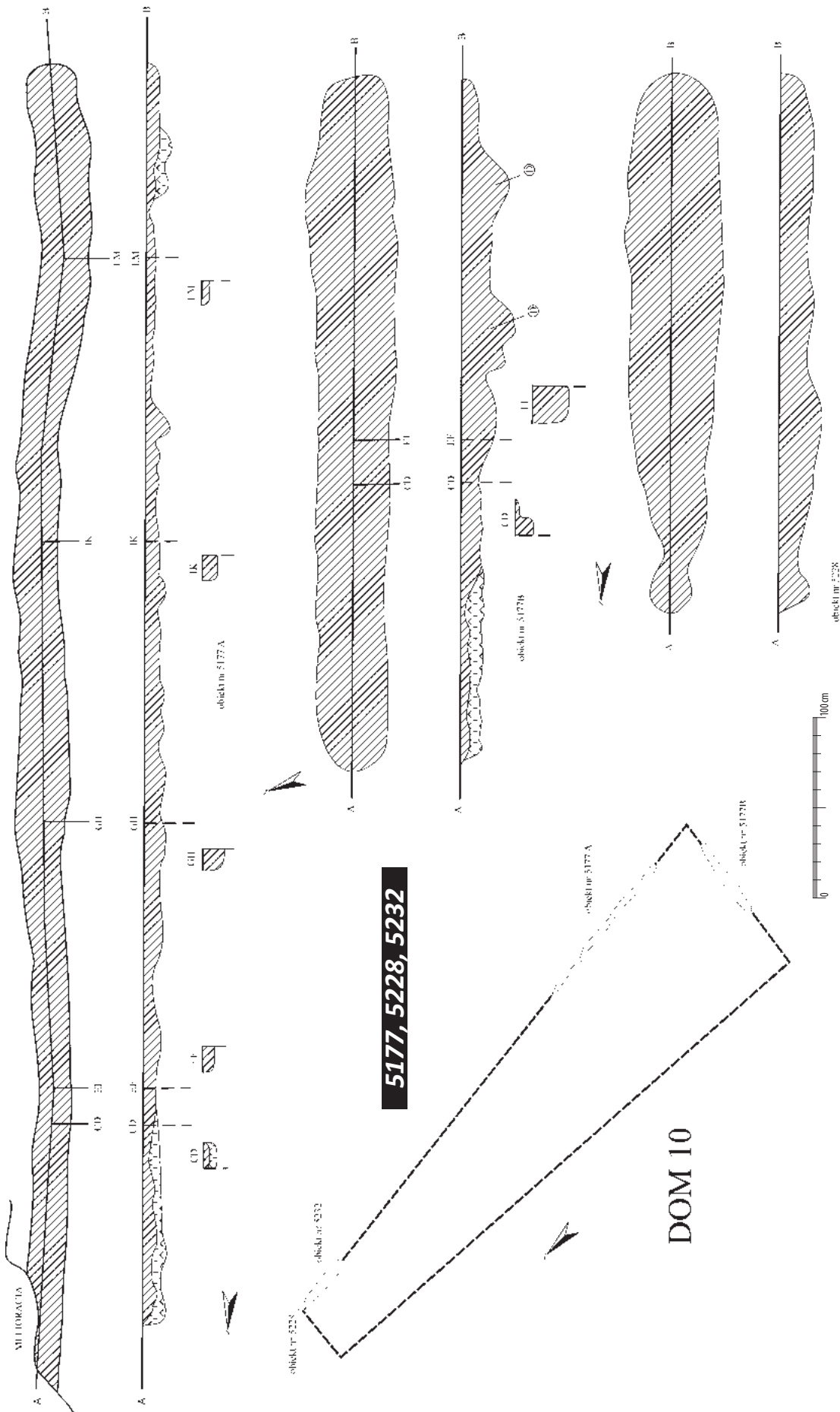

Tablica 82. Ludwinowo, stan. 3, pow. Włocławek, woj. kujawsko-pomorskie. Grupa brzesko-kujawska kultury lendzielskiej. Zespół obiektów 5177 A, 5177 B, 5228, 5232 – dom 10, ha XIV, ary 31, 43. Plan i profile.

Plate 82. Ludwinowo, site 3, district of Włocławek, province of Kuyavia-Pomerania. Brześć Kujawski group of the Lengyel culture. Cluster of features 5177 A, 5177 B, 5228, 5232 – house 10, ha XIV, ares 31, 43. Plan and cross-sections.

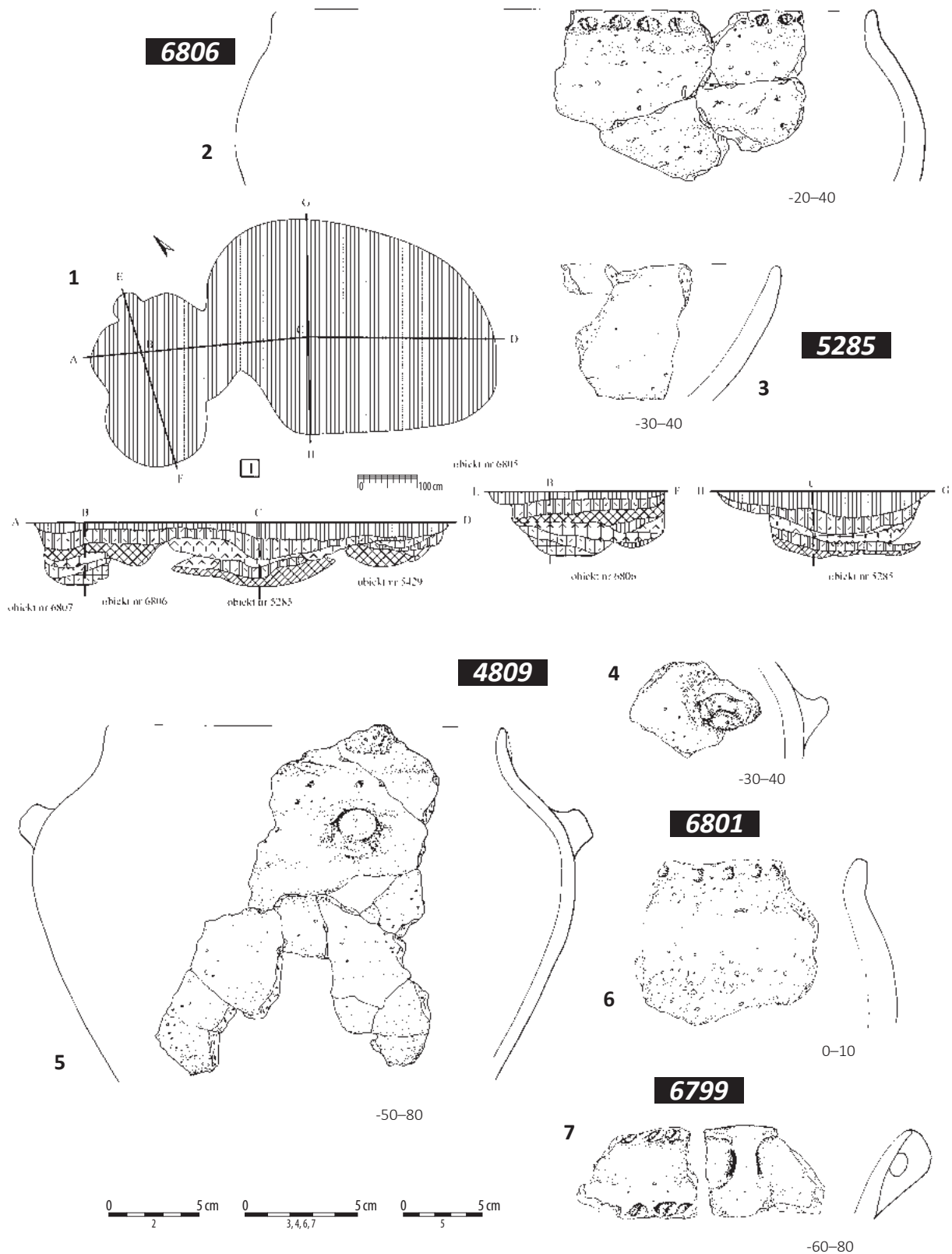

Tablica 83. Ludwinowo, stan. 3, pow. Włocławek, woj. kujawsko-pomorskie. Grupa brzesko-kujawska kultury lendzielskiej. 1/ zespół obiektów 5285, 5429, 6806, 6807, ha XVI, ar 50, ha XIV, ar 41; 2/ obiekt 6806, ha XVI, ar 50; 3/ obiekt 5285, ha XVI, ar 50, ha XIV, ar 41; 4-5/ obiekt 4809, ha XVI, ar 29, 30; 6/ obiekt 6801, ha XVI, ar 40; 7/ obiekt 6799, ha XVI, ar 40. 1: plan i profil; 2-7: ceramika.

Plate 83. Ludwinowo, site 3, district of Włocławek, province of Kuyavia-Pomerania. Brześć Kujawski group of the Lengyel culture. 1/ cluster of features 5285, 5429, 6806, 6807, ha XVI, are 50, ha XIV, are 41; 2/ feature 6806, ha XVI, are 50; 3/ feature 5285, ha XVI, are 50, ha XIV, are 41; 4-5/ feature 4809, ha XVI, are 29, 30; 6/ feature 6801, ha XVI, are 40; 7/ feature 6799, ha XVI, are 40. 1: plan and cross-section; 2-7: pottery.

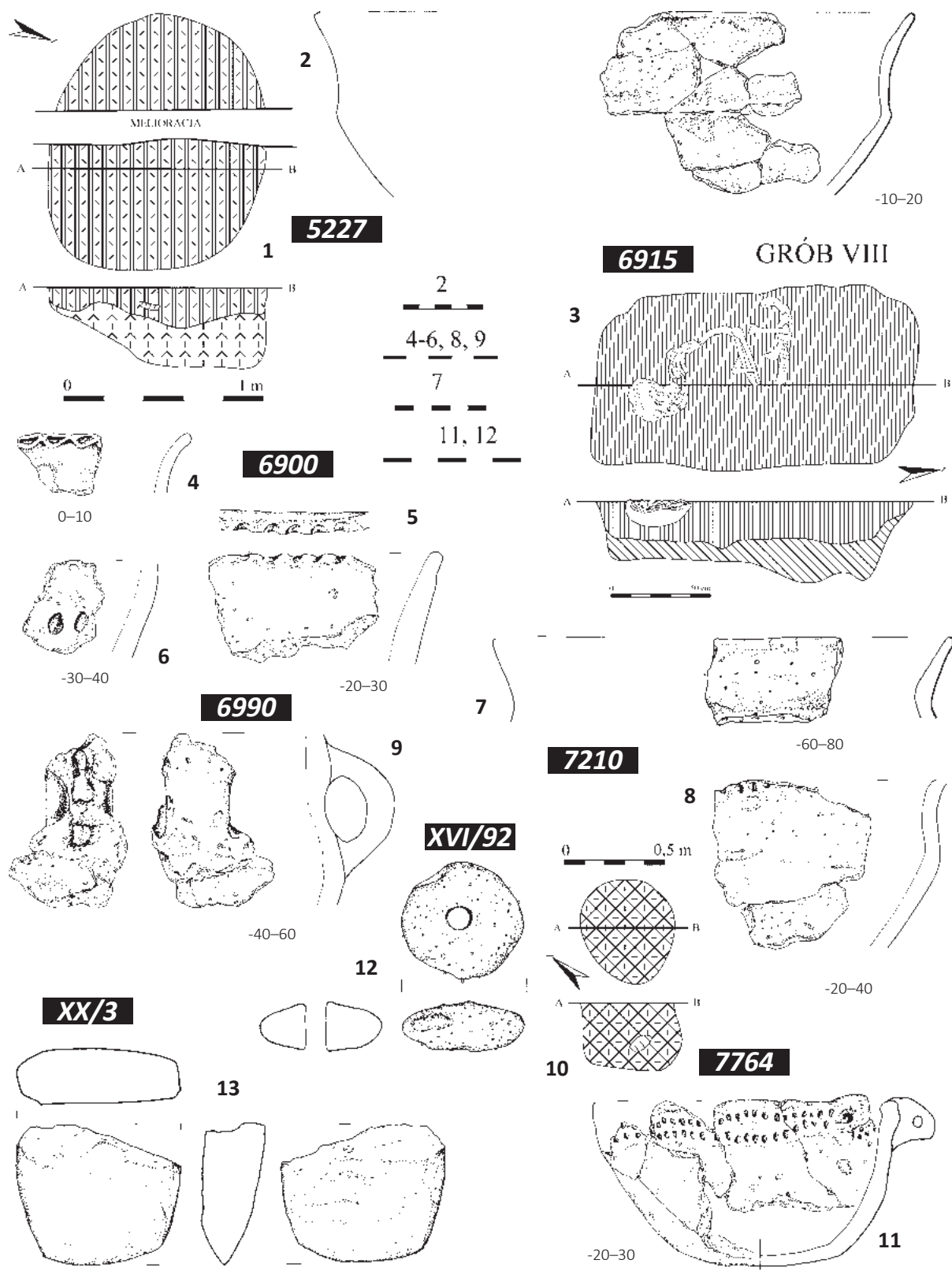

Tablica 84. Ludwinowo, stan. 3, pow. Włocławek, woj. kujawsko-pomorskie. Grupa brzesko-kujawska kultury lendzielskiej. 1-2/ obiekt 5227, ha XV, ar 81; 3/ obiekt 6915 – grób VIII, ha XVII, ar 88; 4-6/ obiekt 6900, ha XVII, ar 98; 7-8/ obiekt 7210, ha XVII, ar 74; 9/ obiekt 6990, ha XVII, ar 94; 10-11/ obiekt 7764, ha XVI, ar 92; 12/ warstwa kulturowa, ha XVI, ar 92; 13/ warstwa kulturowa, ha XX, ar 3. 1, 3, 10: plany i profile; 2, 4, 5-9, 11, 12: ceramika; 13: kamień.

Plate 84. Ludwinowo, site 3, district of Włocławek, province of Kuyavia-Pomerania. Brześć Kujawski group of the Lengyel culture. 1-2/ feature 5227, ha XV, are 81; 3/ feature 6915 – grave VIII, ha XVII, are 88; 4-6/ feature 6900, ha XVII, are 98; 7-8/ feature 7210, ha XVII, are 74; 9/ feature 6990, ha XVII, are 94; 10-11/ feature 7764, ha XVI, are 92; 12/ cultural layer, ha XVI, are 92; 13/ cultural layer, ha XX, are 3. 1, 3, 10: plans and cross-sections; 2, 4-9, 11, 12: pottery; 13: stone.

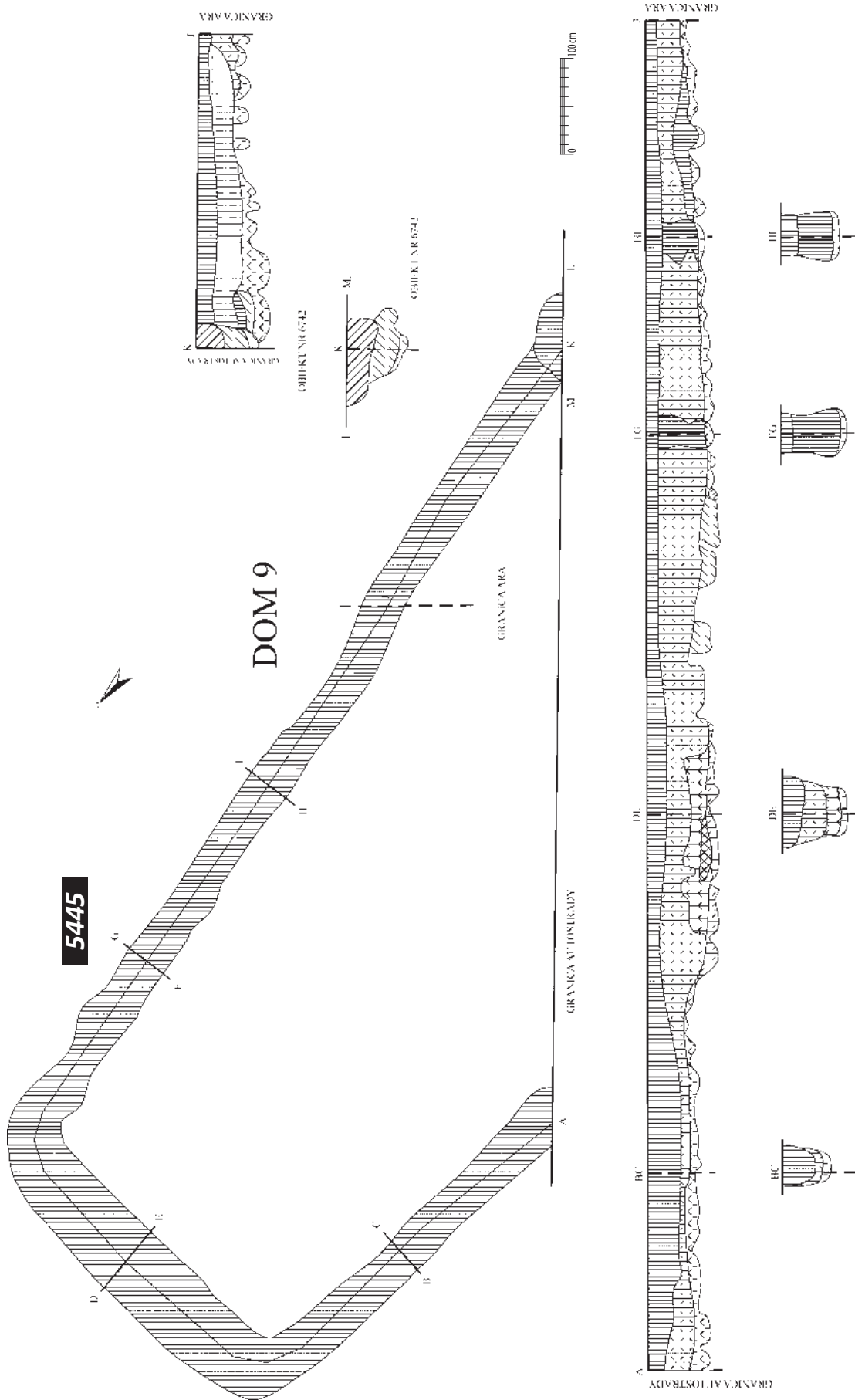

Tablica 85. Ludwinowo, stan. 3, pow. Włocławek, woj. kujawsko-pomorskie. Grupa brzesko-kujawska kultury lendzielskiej. Obiekt 5177, 5445 – dom 9, ha XIII, ary 1, 2. Plan i profile.

Plate 85. Ludwinowo, site 3, district of Włocławek, province of Kuyavia-Pomerania. Brześć Kujawski group of the Lengyel culture. Feature 5445 – house 9, ha XIII, ares 1, 2. Plan and cross-sections.

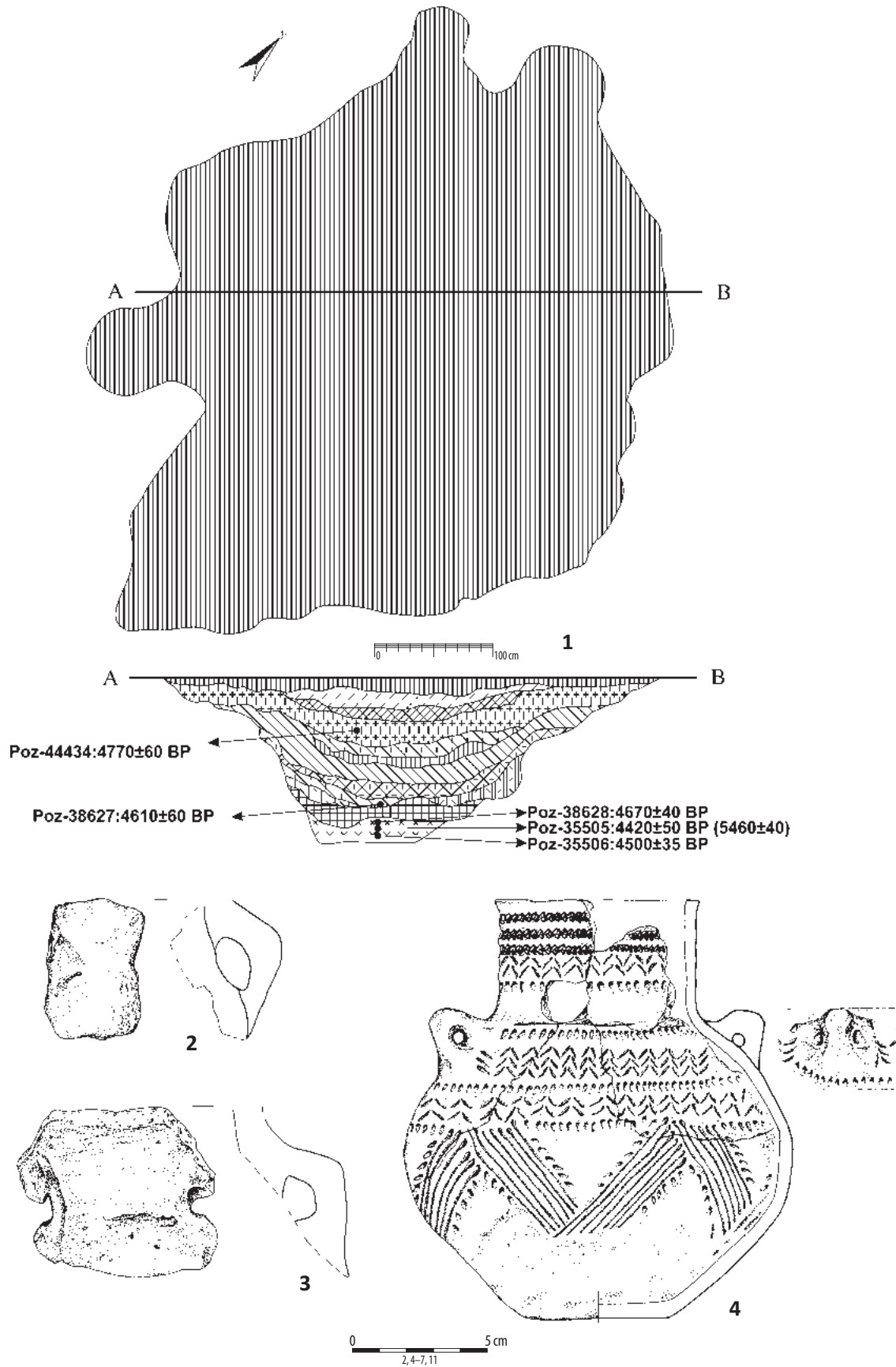

Tablica 86. Ludwinowo, stan. 3, pow. Włocławek, woj. kujawsko-pomorskie. Kultura pucharów lejkowatych. 1, 4/ obiekt 3456, ha I, ary 49, 59; 2/ warstwa kulturowa, ha I, ar 50; 3/ warstwa kulturowa, ha I, ar 60. 1: plan i profil; 2–4: ceramika.

Plate 86. Ludwinowo, site 3, district of Włocławek, province of Kuyavia-Pomerania. The Funnel Beaker culture. 1, 4/ feature 3456, ha I, ares 49, 59; 2/ cultural layer, ha I, are 50; 3/ cultural layer, ha I, are 60. 1: plan and cross-section; 2–4: pottery.

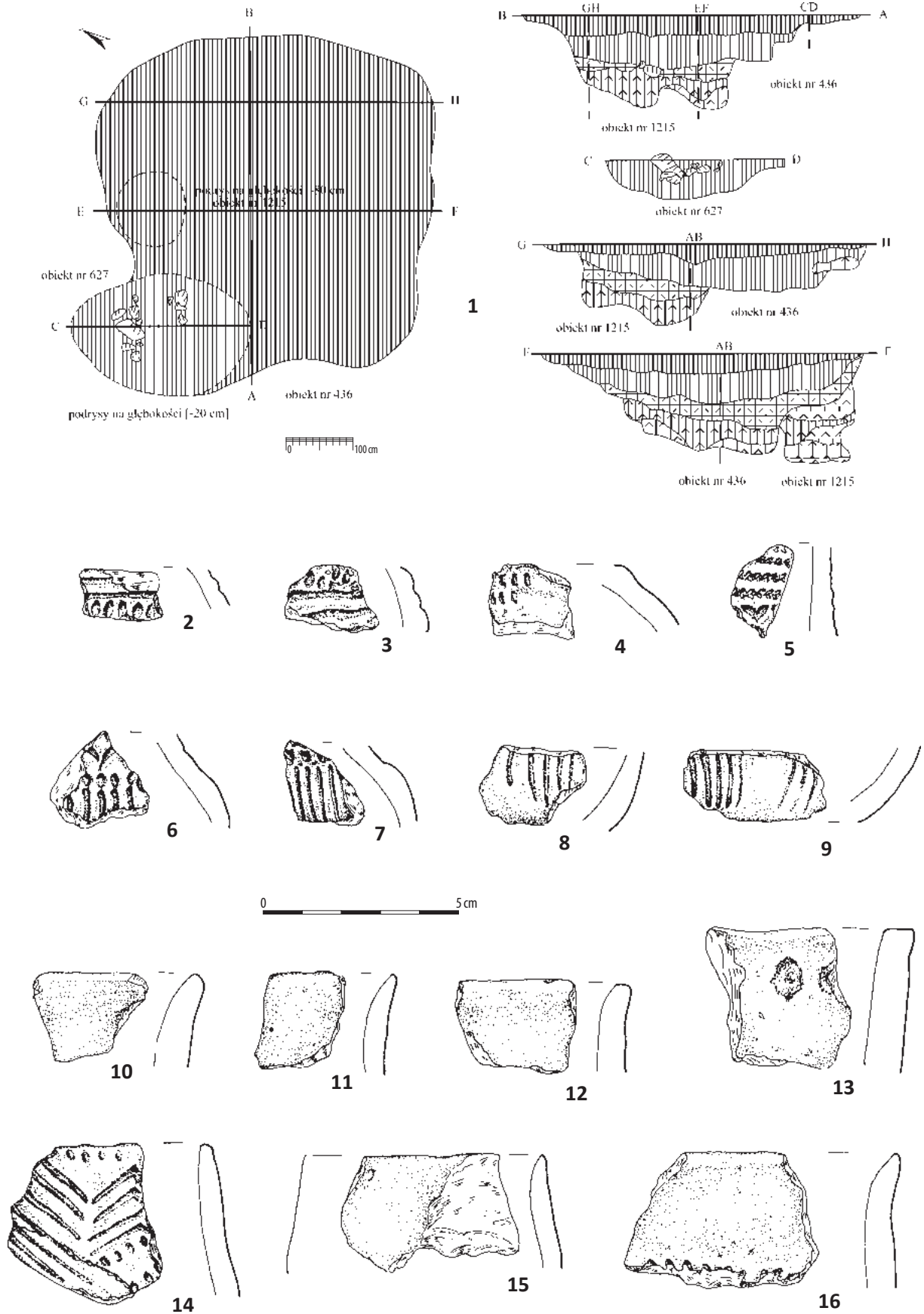

Tablica 87. Ludwinowo, stan. 3, pow. Włocławek, woj. kujawsko-pomorskie. Kultura pucharów lejkowatych. 1/ zespół obiektów 436, 627, 1215, ha III, ary 64, 65; 2-16/ obiekt 436, ha III, ary 64, 65. 1: plan i profile; 2-16: ceramika.

Plate 87. Ludwinowo, site 3, district of Włocławek, province of Kuyavia-Pomerania. The Funnel Beaker culture. 1/ cluster of features 436, 627, 1215, ha III, ares 64, 65; 2-16/ feature 436, ha III, ares 64, 65. 1: plan and cross-sections; 2-16: pottery.

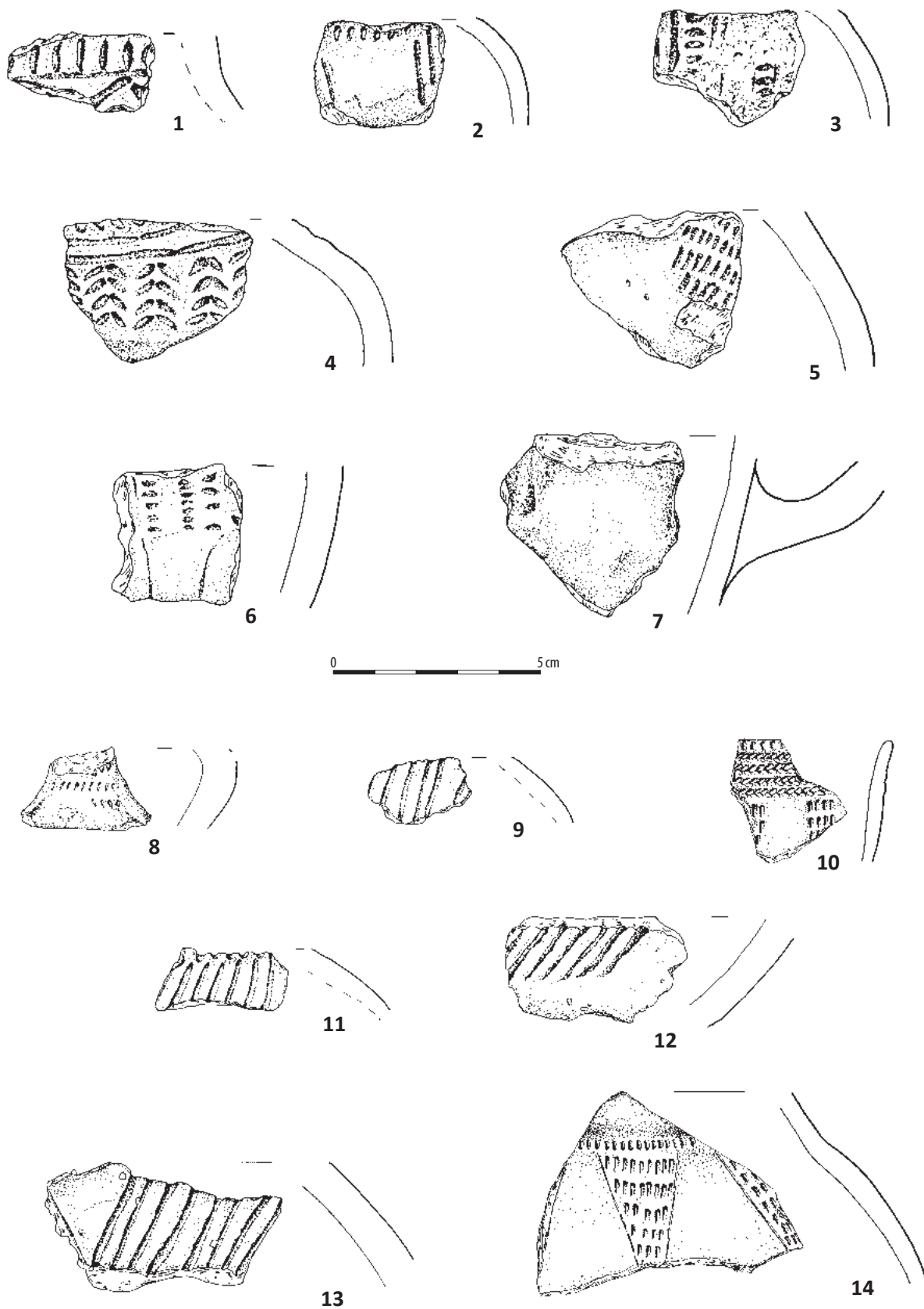

Tablica 88. Ludwinowo, stan. 3, pow. Włocławek, woj. kujawsko-pomorskie. Kultura pucharów lejkowatych. 1-7/ obiekt 436, ha III, ary 64, 65; 8/ obiekt 601, ha III, ar 62 (złoże wtórne); 9, 11/ warstwa kulturowa, ha III, ar 51; 10, 14/ obiekt 627, ha III, ar 64; 12, 13/ obiekt 1215, ha III, ar 64. 1-14: ceramika.

Plate 88. Ludwinowo, site 3, district of Włocławek, province of Kuyavia-Pomerania. The Funnel Beaker culture. 1-7/ feature 436, ha III, ares 64, 65; 8/ feature 601, ha III, are 62 (secondary deposit); 9, 11/ cultural layer, ha III, are 51; 10, 14/ feature 627, ha III, are 64; 12, 13/ feature 1215, ha III, are 64. 1-14: pottery.

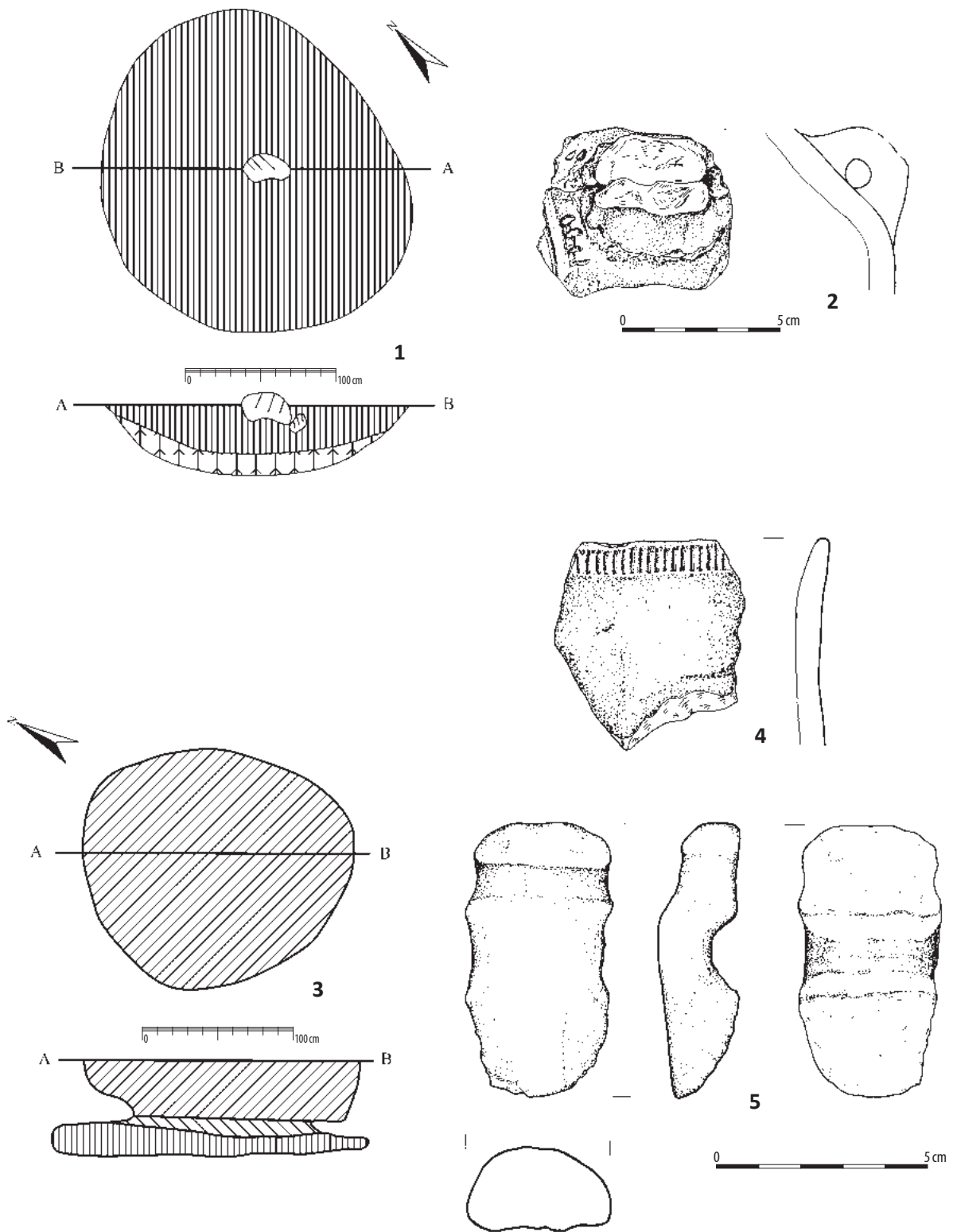

Tablica 89. Ludwinowo, stan. 3, pow. Włocławek, woj. kujawsko-pomorskie. Kultura pucharów lejkowatych. 1–2/ obiekt 614, ha III, ar 52; 3–4/ obiekt 5740, ha V, ar 42; 5/ warstwa kulturowa, ha V, ar 32. 1, 3: plany i profile; 2, 4: ceramika; 5: kamień.

Plate 89. Ludwinowo, site 3, district of Włocławek, province of Kuyavia-Pomerania. The Funnel Beaker culture. 1–2/ feature 614, ha III, are 52; 3–4/ feature 5740, ha V, are 42; 5/ cultural layer, ha V, are 32. 1, 3: plans and cross-sections; 2, 4 pottery; 5: stone.

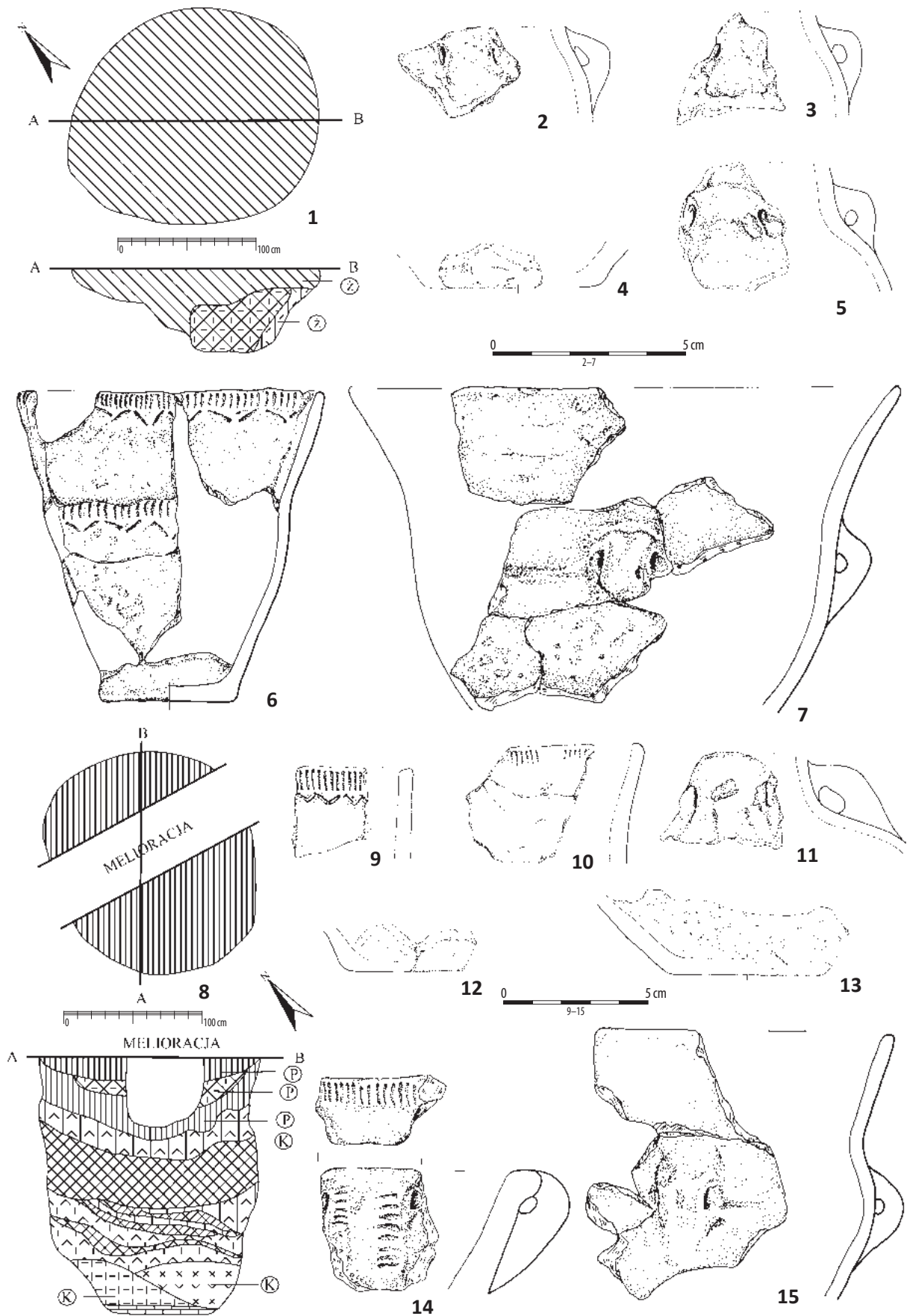

Tablica 90. Ludwinowo, stan. 3, pow. Włocławek, woj. kujawsko-pomorskie. Kultura pucharów lejkowatych. 1–5, 7/ obiekt 365, ha IV, ar 96; 6/ obiekt 368, ha IV, ar 96; 8–15/ obiekt 1485, ha VI, ar 90. 1, 8: plany i profile; 2–7, 9–15: ceramika.

Plate 90. Ludwinowo, site 3, district of Włocławek, province of Kuyavia-Pomerania. The Funnel Beaker culture. 1–5, 7/ feature 365, ha IV, are 96; 6/ feature 368, ha IV, are 96; 8–15/ feature 1485, ha VI, are 90. 1, 8: plans and cross-sections; 2–7, 9–15: pottery.

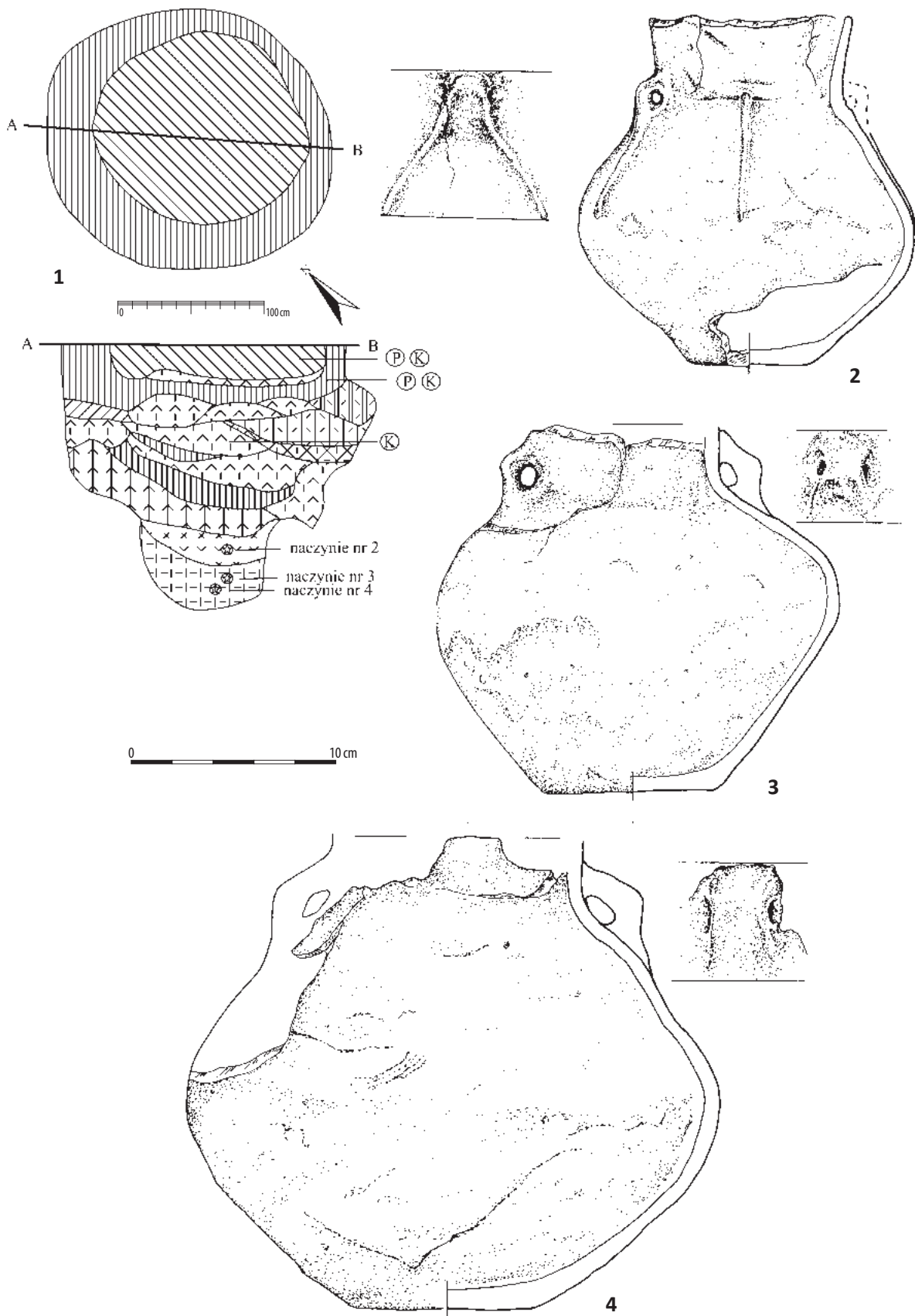

Tablica 91. Ludwinowo, stan. 3, pow. Włocławek, woj. kujawsko-pomorskie. Kultura pucharów lejkowatych. 1-4/ obiekt 1486, ha VI, ar 90. 1: plan i profil; 2-4: ceramika.

Plate 91. Ludwinowo, site 3, district of Włocławek, province of Kuyavia-Pomerania. The Funnel Beaker culture. 1-4/ feature 1486, ha VI, are 90. 1: plan and cross-section; 2-4: pottery.

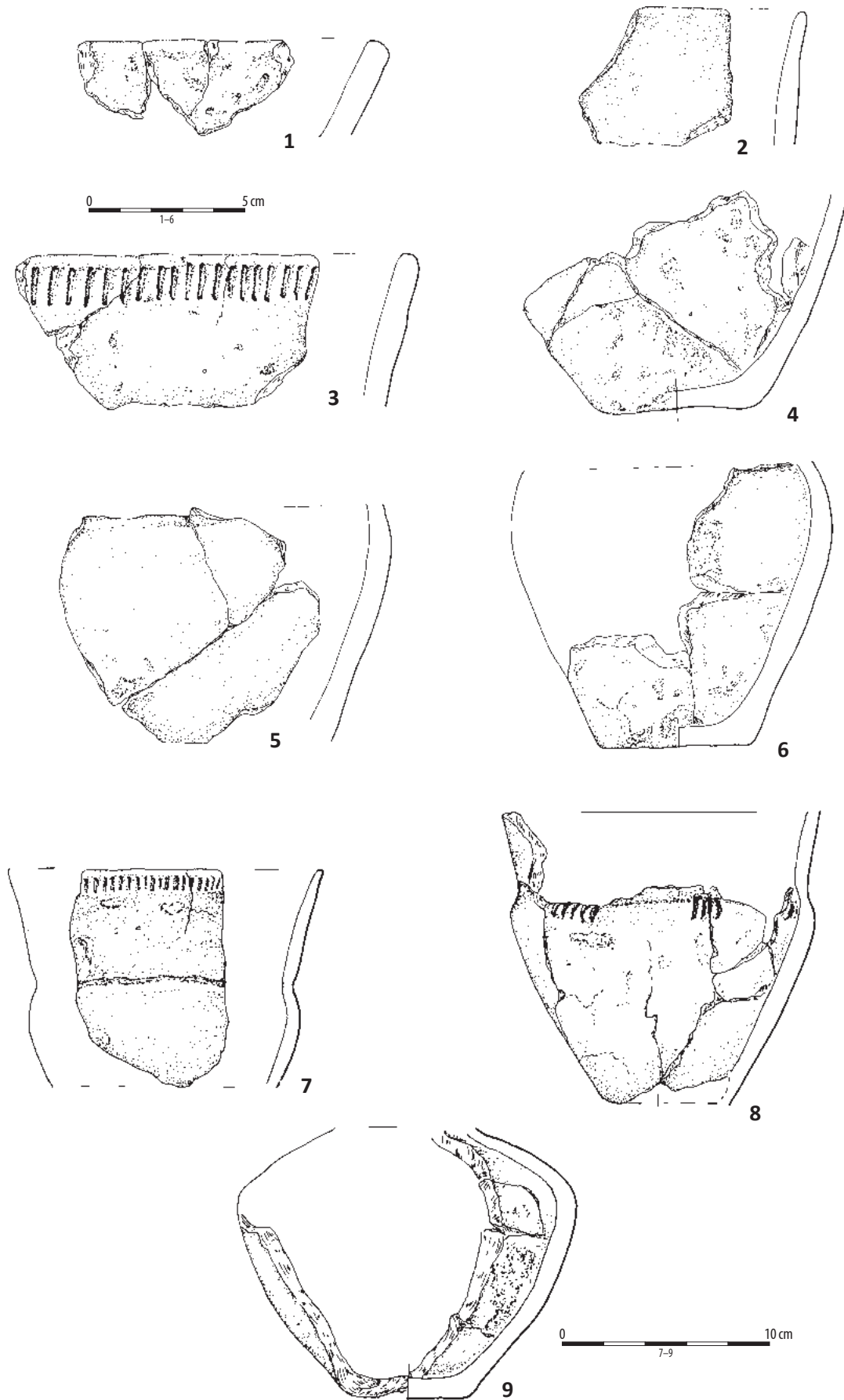

Tablica 92. Ludwinowo, stan. 3, pow. Włocławek, woj. kujawsko-pomorskie. Kultura pucharów lejkowatych. 1-9/ obiekt 1486, ha VI, ar 90. 1-9: ceramika.

Plate 92. Ludwinowo, site 3, district of Włocławek, province of Kuyavia-Pomerania. The Funnel Beaker culture. 1-9/ feature 1486, ha VI, are 90. 1-9: pottery.

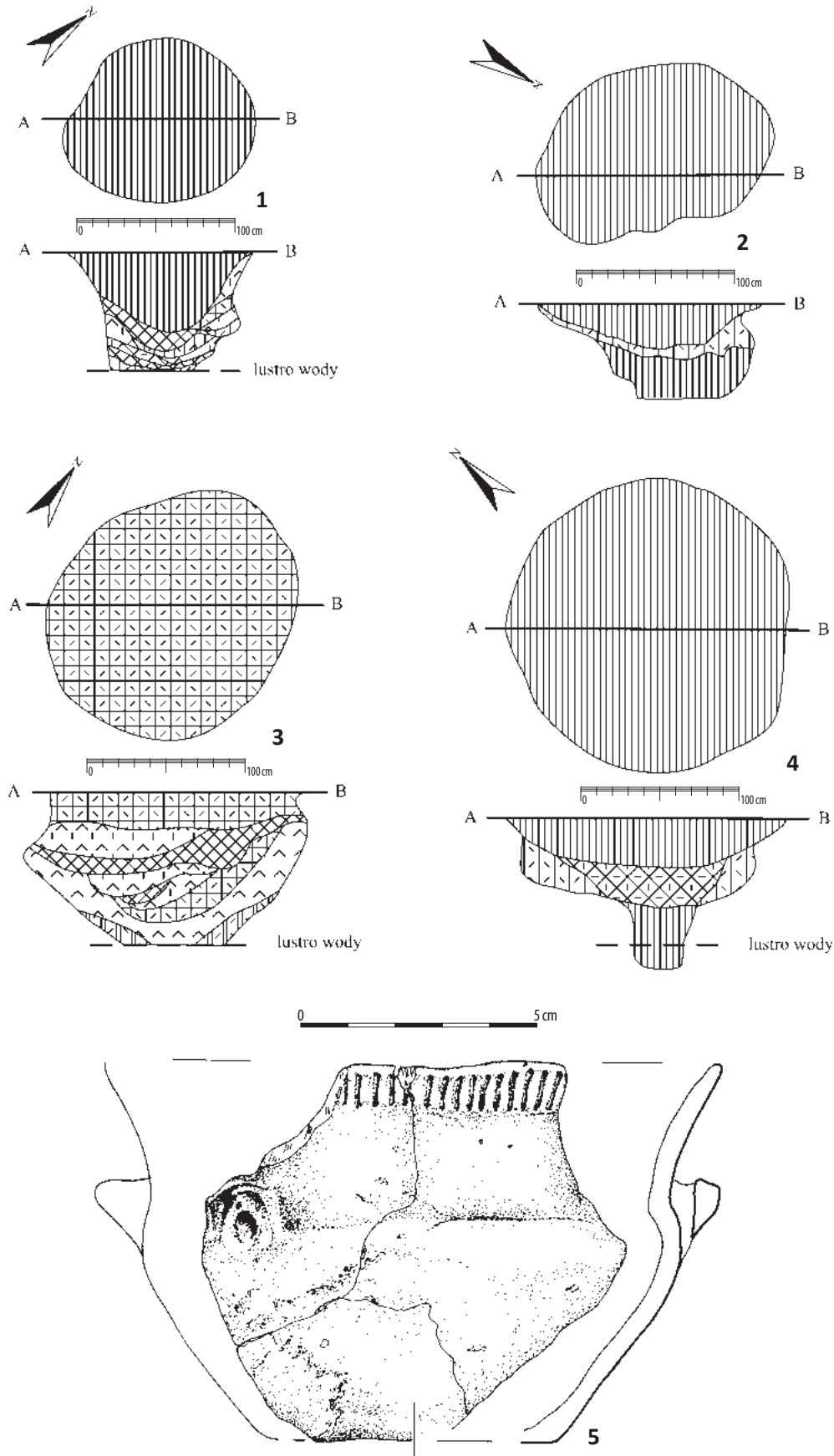

Tablica 93. Ludwinowo, stan. 3, pow. Włocławek, woj. kujawsko-pomorskie. Kultura pucharów lejkowatych. 1/ obiekt 2364, ha VI, ar 68; 2/ obiekt 2479, ha VI, ary 58, 68; 3/ obiekt 2380, ha VI, ar 70; 4/ obiekt 3650, ha IV, ar 61, 71; 5/ obiekt 3653, ha IV, ar 61, 71. 1-4: plany i profile; 5: ceramika.

Plate 93. Ludwinowo, site 3, district of Włocławek, province of Kuyavia-Pomerania. The Funnel Beaker culture. 1/ feature 2364, ha VI, are 68; 2/ feature 2479, ha VI, ares 58, 68; 3/ feature 2380, ha VI, are 70; 4/ feature 3650, ha IV, ares 61, 71; 5/ feature 3653, ha IV, ares 61, 71. 1-4: plans and cross-sections; 5: pottery.

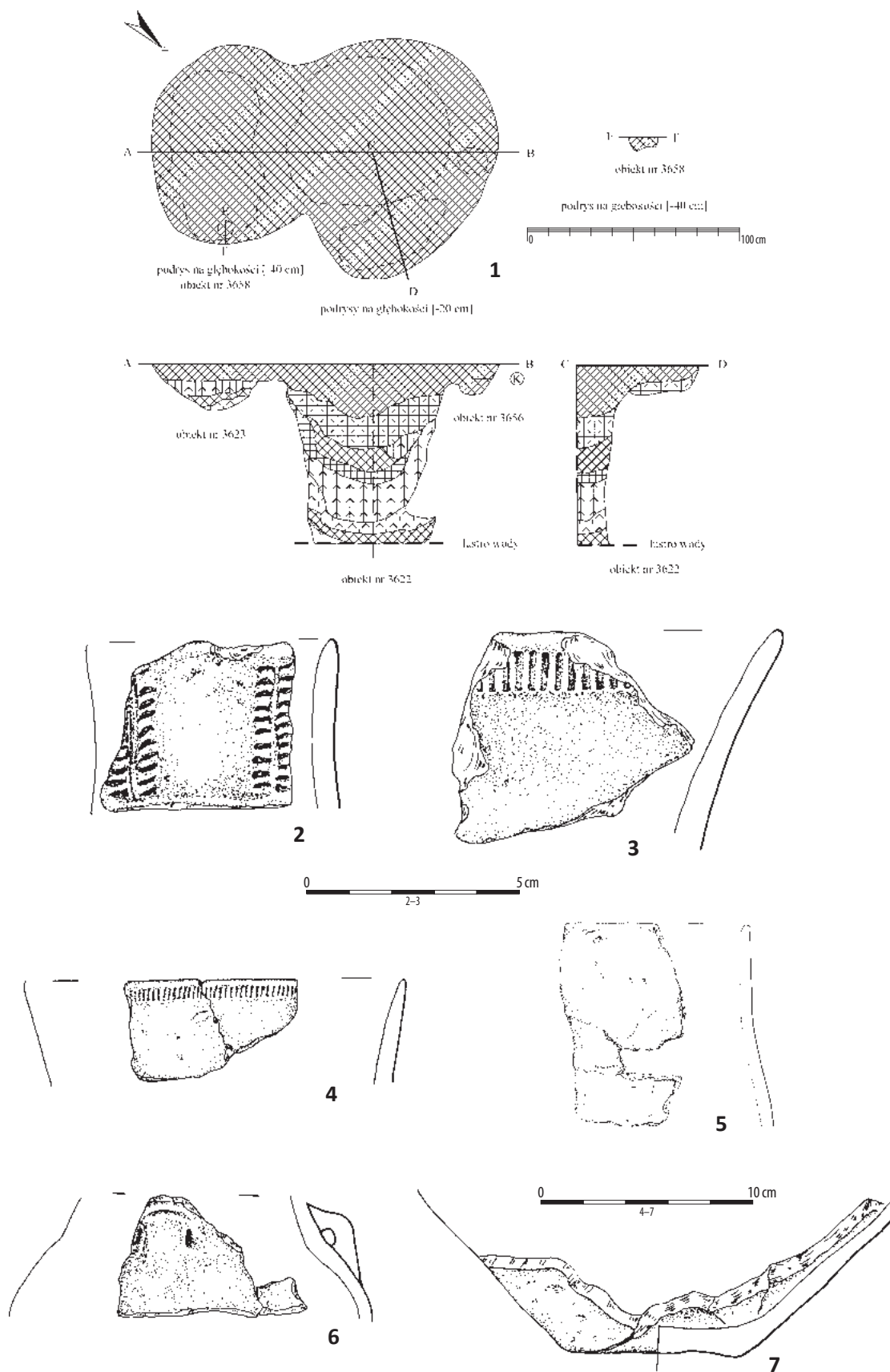

Tablica 94. Ludwinowo, stan. 3, pow. Włocławek, woj. kujawsko-pomorskie. Kultura pucharów lejkowatych. Obiekt 3622, ha VI, ar 43. 1: plan i profile; 2-7: ceramika.

Plate 94. Ludwinowo, site 3, district of Włocławek, province of Kuyavia-Pomerania. The Funnel Beaker culture. Feature 3622, ha VI, are 43. 1: plan and cross-sections; 2-7: pottery.

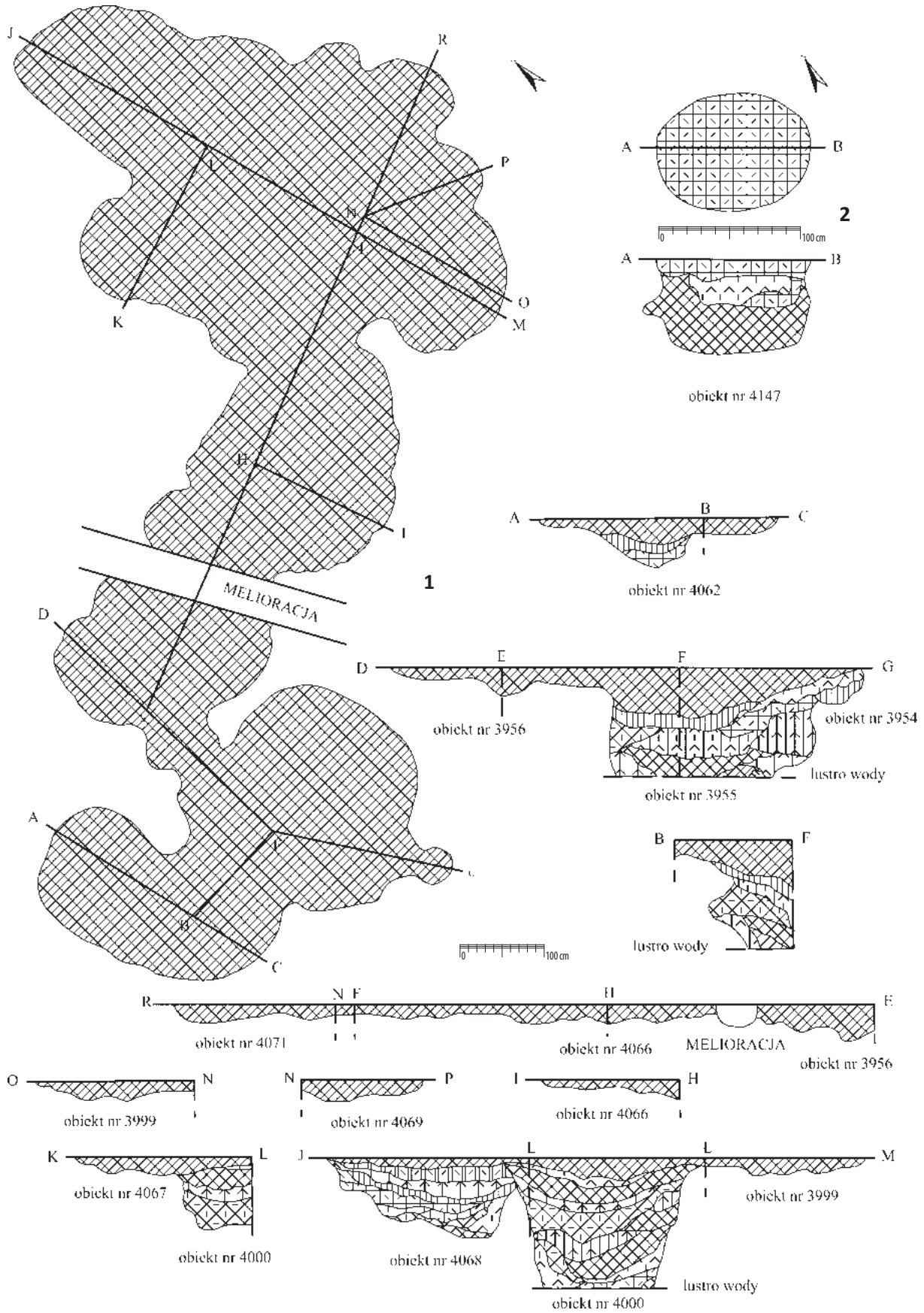

Tablica 95. Ludwinowo, stan. 3, pow. Włocławek, woj. kujawsko-pomorskie. Kultura pucharów lejkowatych. 1/ zespół obiektów 3954–3956, 3999–4000, 4062, 4066–4069, 4071, ha VI, ar 55, 65, 54, 64; 2/ obiekt 4147, ha VI, ar 52. 1–2: plany i profile.

Plate 95. Ludwinowo, site 3, district of Włocławek, province of Kuyavia-Pomerania. The Funnel Beaker culture. 1/ cluster of features 3954–3956, 3999–4000, 4062, 4066–4069, 4071, ha VI, are 55, 65, 54, 64; 2/ feature 4147, ha VI, are 52. 1–2: plans and cross-sections.

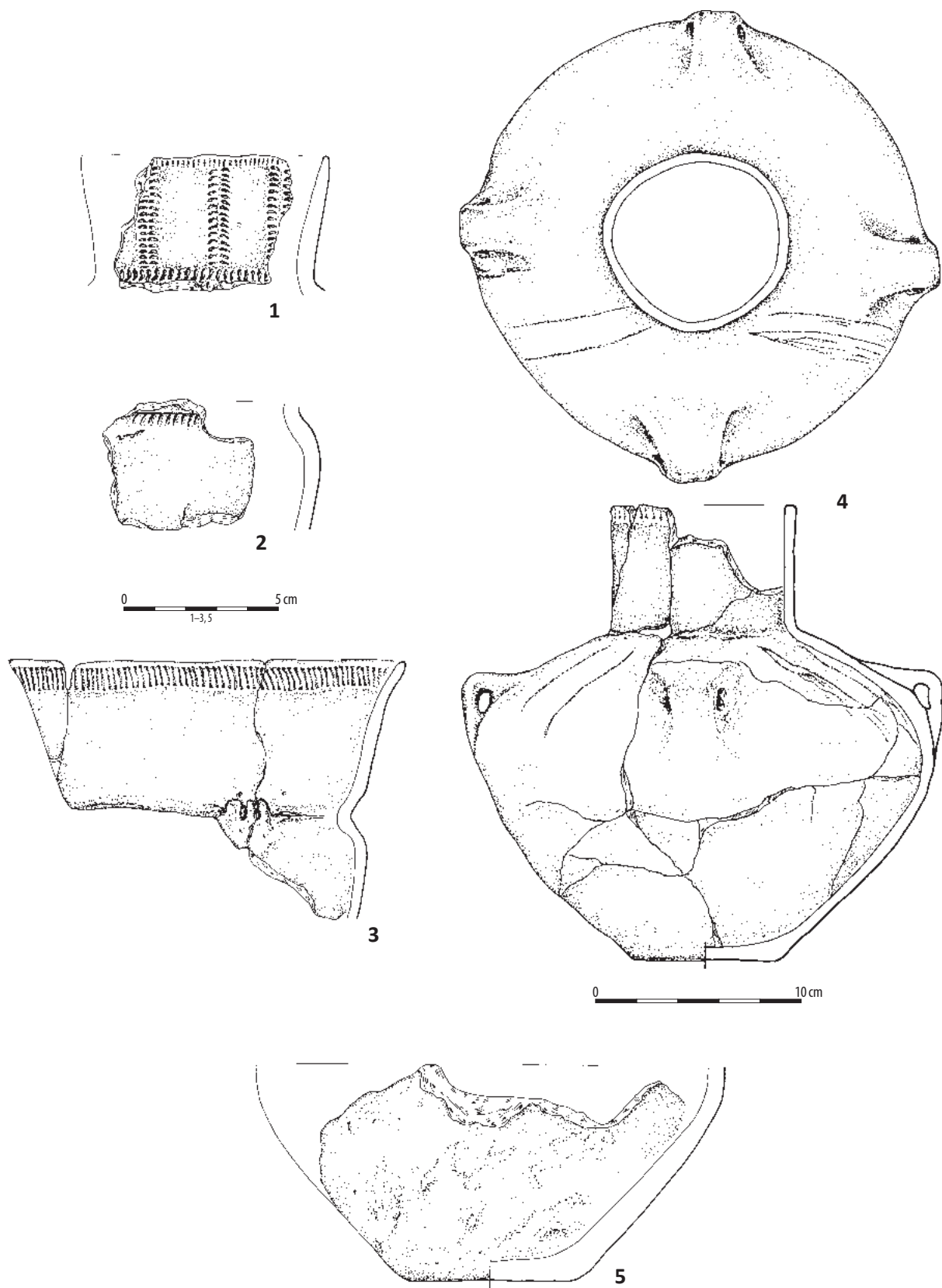

Tablica 96. Ludwinowo, stan. 3, pow. Włocławek, woj. kujawsko-pomorskie. Kultura pucharów lejkowatych. 1/ obiekt 4068, ha VI, ary 54, 55; 2-5/ obiekt 4000, ha VI, ar 55. 1-5: ceramika.

Plate 96. Ludwinowo, site 3, district of Włocławek, province of Kuyavia-Pomerania. The Funnel Beaker culture. 1/ feature 4068, ha VI, ares 54, 55; 2-5/ feature 4000, ha VI, are 55. 1-5: pottery.

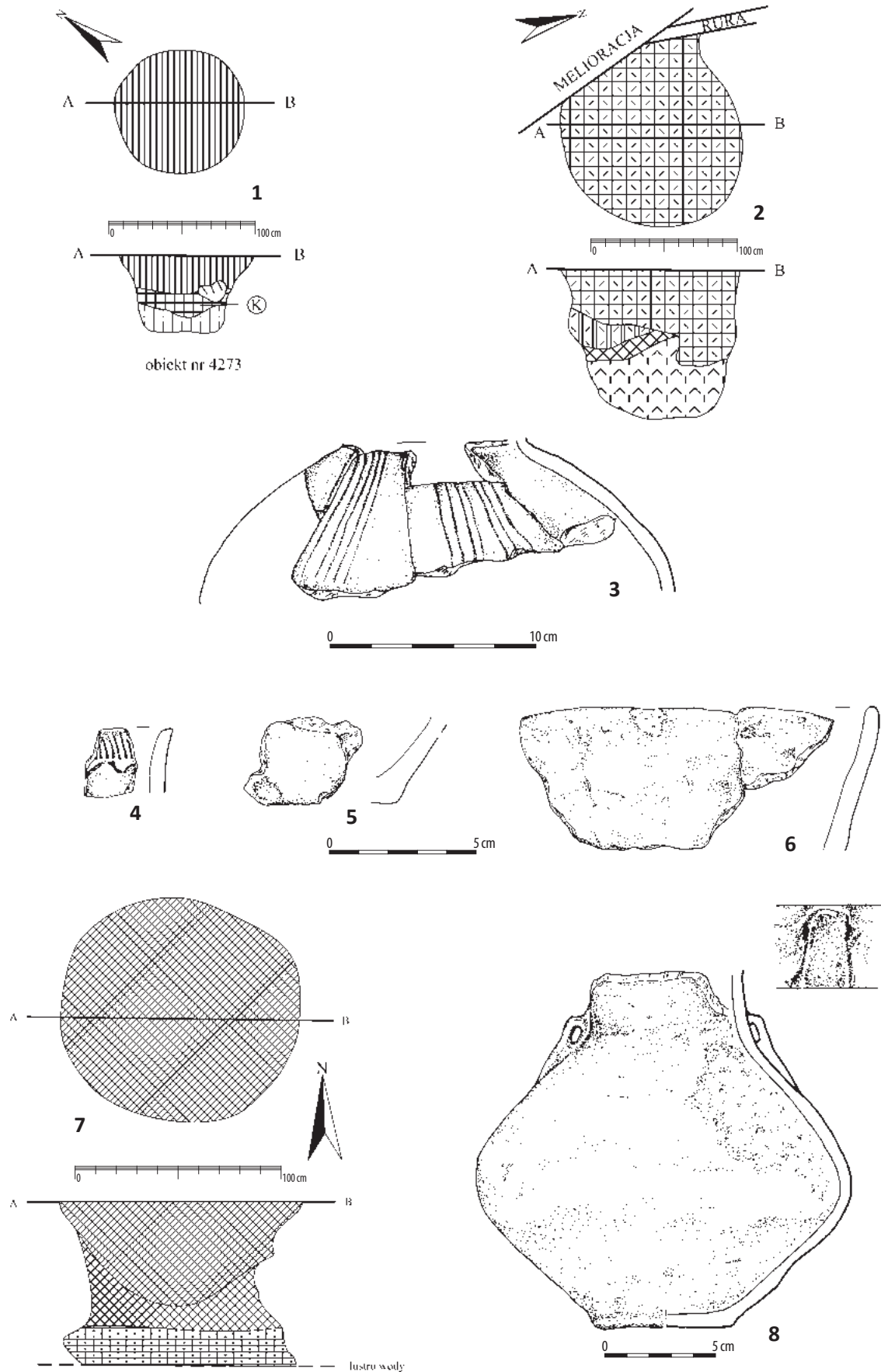

Tablica 97. Ludwinowo, stan. 3, pow. Włocławek, woj. kujawsko-pomorskie. Kultura pucharów lejkowatych. 1/ obiekt 4273, ha VI, ar 67; 2-3/ obiekt 4275, ha VI, ar 79; 4-8/ obiekt 4277, ha VI, ar 69. 1, 2, 7: plany i profile; 3-6, 8: ceramika.

Plate 97. Ludwinowo, site 3, district of Włocławek, province of Kuyavia-Pomerania. The Funnel Beaker culture. 1/ feature 4273, ha VI, are 67; 2-3/ feature 4275, ha VI, are 79; 4-8/ feature 4277, ha VI, are 69. 1, 2, 7: plans and cross-sections; 3-6, 8: pottery.

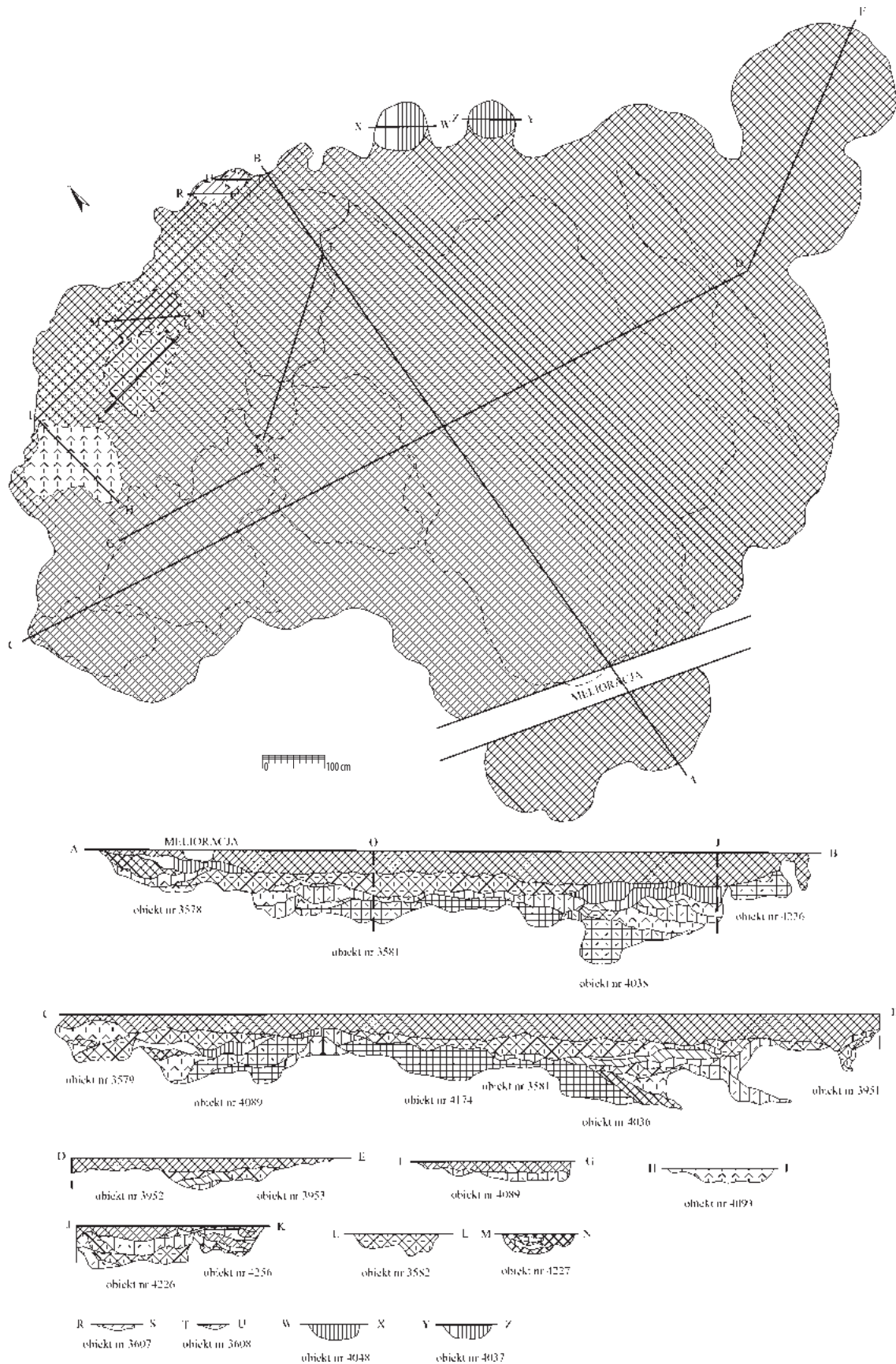

Tablica 98. Ludwinowo, stan. 3, pow. Włocławek, woj. kujawsko-pomorskie. Kultura pucharów lejkowatych. Zespół obiektów gliniankowych: 3578, 3579, 3581, 3582, 3607, 3608, 3951, 3952, 3953, 4036, 4037, 4038, 4048, 4065, 4089, 4093, 4174, 4226, 4227, 4256, ha VI, ary 73, 74, 75, 64, 65. Plan i profile.

Plate 98. Ludwinowo, site 3, district of Włocławek, province of Kuyavia-Pomerania. The Funnel Beaker culture. Cluster of clay pits: 3578, 3579, 3581, 3582, 3607, 3608, 3951, 3952, 3953, 4036, 4037, 4038, 4048, 4065, 4089, 4093, 4174, 4226, 4227, 4256, ha VI, ares 73, 74, 75, 64, 65. Plan and cross-sections.

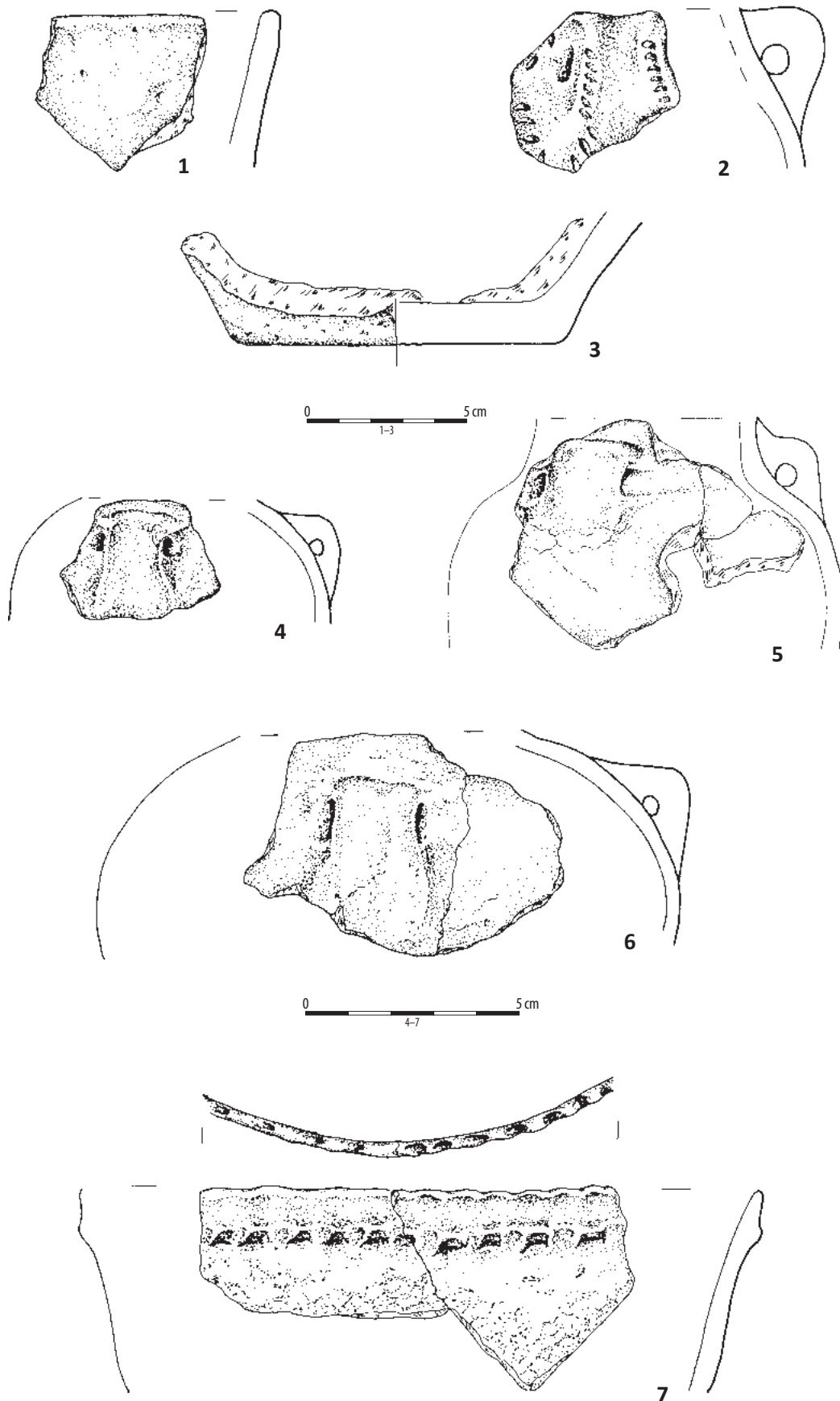

Tablica 99. Ludwinowo, stan. 3, pow. Włocławek, woj. kujawsko-pomorskie. Kultura pucharów lejkowatych. Zespół obiektów gliniankowych: 3578, 3579, 3581, 3582, 3607, 3608, 3951, 3952, 3953, 4036, 4037, 4038, 4048, 4065, 4089, 4093, 4174, 4226, 4227, 4256, ha VI, ary 73, 74, 75, 64, 65. 1-7: ceramika.

Plate 99. Ludwinowo, site 3, district of Włocławek, province of Kuyavia-Pomerania. The Funnel Beaker culture. Cluster of clay pits: 3578, 3579, 3581, 3582, 3607, 3608, 3951, 3952, 3953, 4036, 4037, 4038, 4048, 4065, 4089, 4093, 4174, 4226, 4227, 4256, ha VI, ares 73, 74, 75, 64, 65. 1-7: pottery.

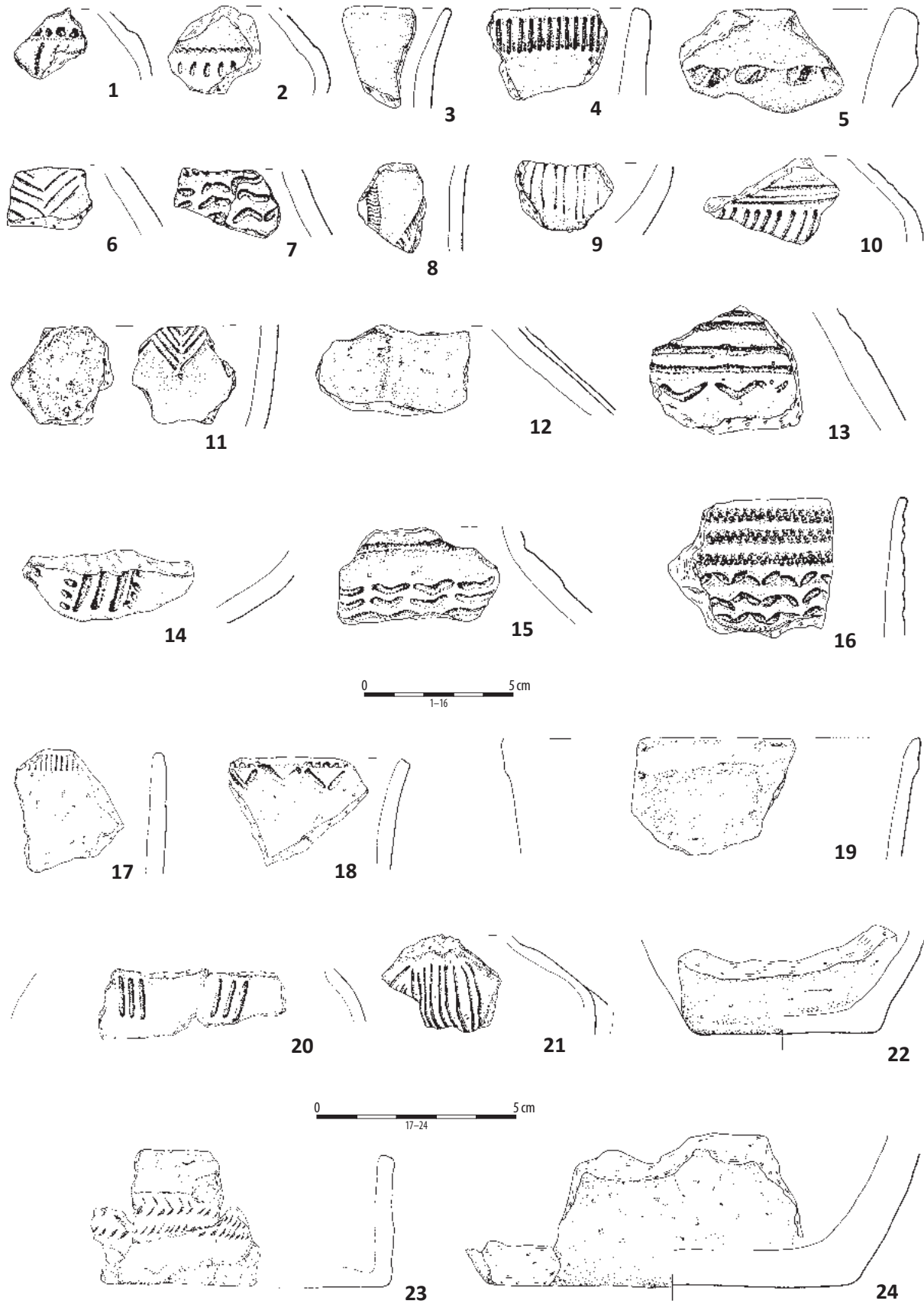

Tablica 100. Ludwinowo, stan. 3, pow. Włocławek, woj. kujawsko-pomorskie. Kultura pucharów lejkowatych. 1/ obiekt 703, ha III, ar 12; warstwa kulturowa: 2, 8, 17, 18, 20, 21/ ha III, ar 15; 3-5, 10, 12-15, 19, 22, 24/ ha III, ar 5; 6, 7/ ha III, ar 14; 9/ ha III, ar 24; 11/ ha III, ar 25; 16/ ha III ar 7; 23/ ha III, ar 34. 1-24: ceramika.

Plate 100. Ludwinowo, site 3, district of Włocławek, province of Kuyavia-Pomerania. The Funnel Beaker culture. 1/ feature 703, ha III, are 12; cultural layer: 2, 8, 17, 18, 20, 21/ ha III, are 15; 3-5, 10, 12-15, 19, 22, 24/ ha III, are 5; 6, 7/ ha III, are 14; 9/ ha III, are 24; 11/ ha III, are 25; 16/ ha III are 7; 23/ ha III, are 34. 1-24: pottery.

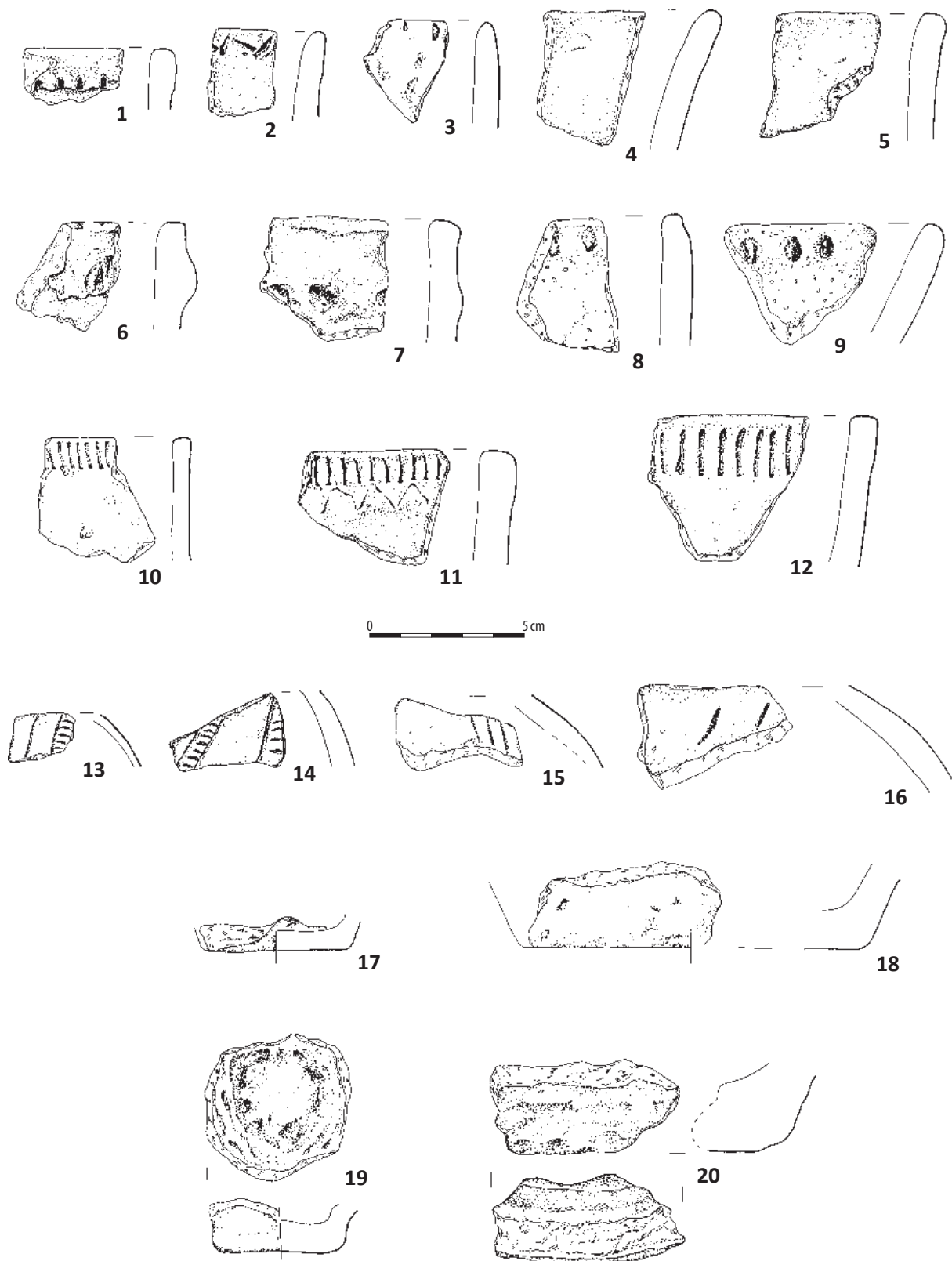

Tablica 101. Ludwinowo, stan. 3, pow. Włocławek, woj. kujawsko-pomorskie. Kultura pucharów lejkowatych. Warstwa kulturowa: 1, 3, 6-10, 12, 13, 15, 16: 18, 19/ ha IV, ary 62/72; 2, 4, 5, 11, 14, 17, 20/ ha IV, ary 51/61. 1-20: ceramika.

Plate 101. Ludwinowo, site 3, district of Włocławek, province of Kuyavia-Pomerania. The Funnel Beaker culture. Cultural layer: 1, 3, 6-10, 12, 13, 15, 16: 18, 19/ ha IV, ares 62/72; 2, 4, 5, 11, 14, 17, 20/ ha IV, ares 51/61. 1-20: pottery.

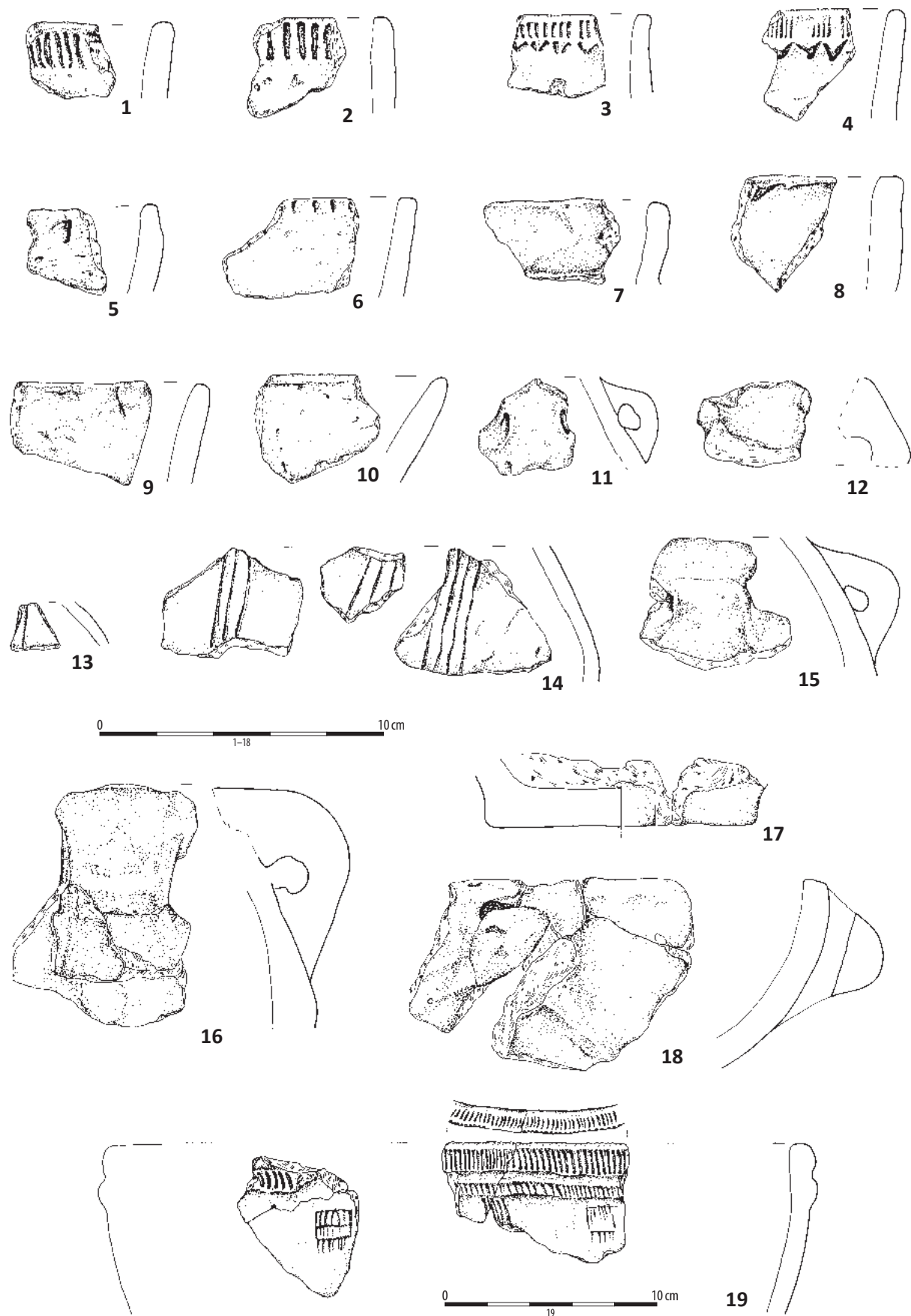

Tablica 102. Ludwinowo, stan. 3, pow. Włocławek, woj. kujawsko-pomorskie. Kultura pucharów lejkowatych. Warstwa kulturowa: 1–10/ ha IV, ar 71; 11–14, 17/ ha IV, ar 71; 15, 16, 18, 19/ ha IV, ary 62/72. 1–19: ceramika.

Plate 102. Ludwinowo, site 3, district of Włocławek, province of Kuyavia-Pomerania. The Funnel Beaker culture. Cultural layer: 1–10/ ha IV, are 71; 11–14, 17/ ha IV, ares 71; 15, 16, 18, 19/ ha IV, ares 62/72. 1–19: pottery.

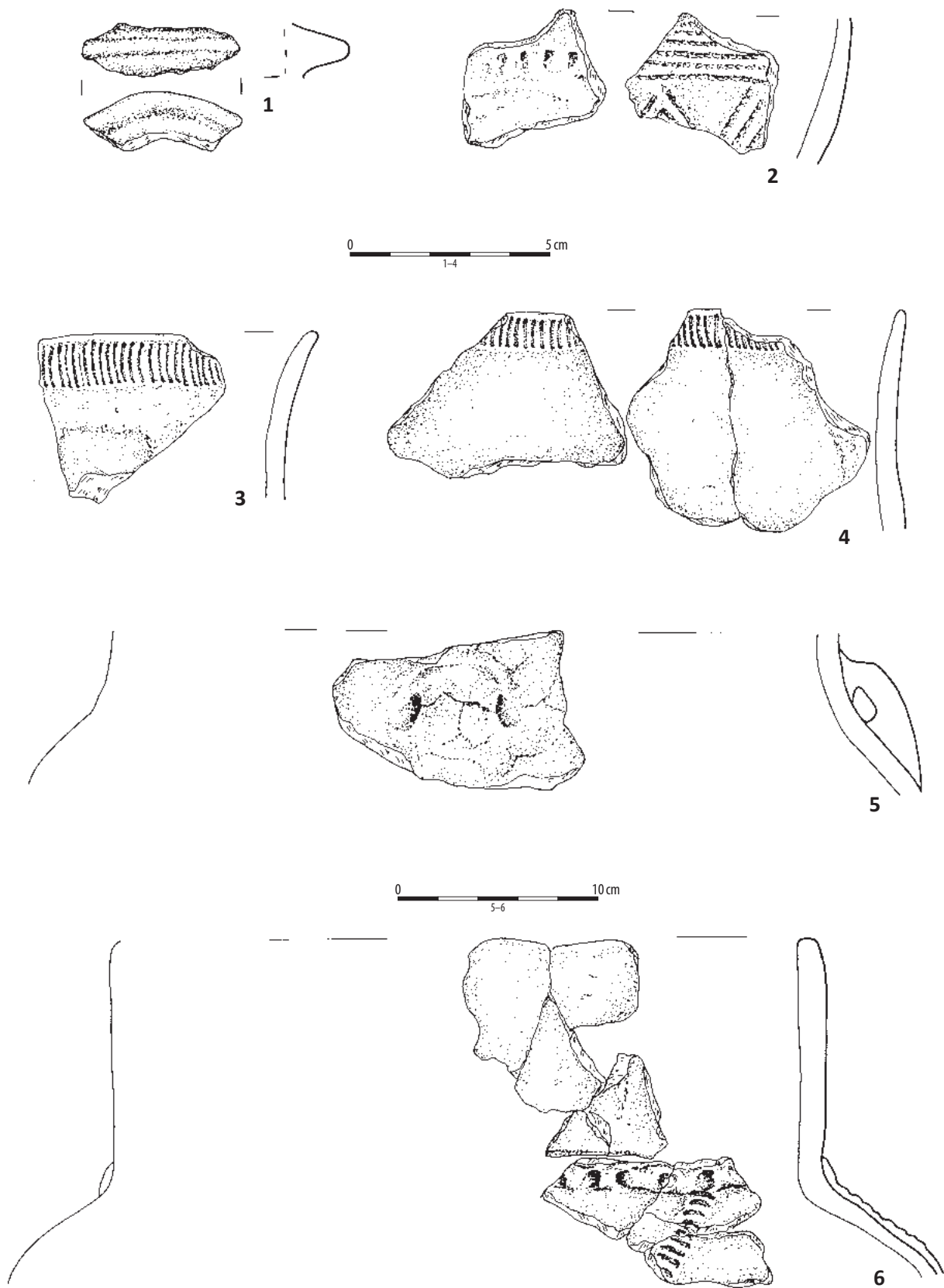

Tablica 103. Ludwinowo, stan. 3, pow. Włocławek, woj. kujawsko-pomorskie. Kultura pucharów lejkowatych. Warstwa kulturowa: 1, 3, 4/ ha IV, ar 95; 2/ ha IV, ar 94, 5/ ha IV, ar 9; 6/ ha IV, ar 95. 1-6: ceramika.

Plate 103. Ludwinowo, site 3, district of Włocławek, province of Kuyavia-Pomerania. The Funnel Beaker culture. Cultural layer: 1, 3, 4/ ha IV, are 95; 2/ ha IV, are 94, 5/ ha IV, are 9; 6/ ha IV, are 95. 1-6: pottery.

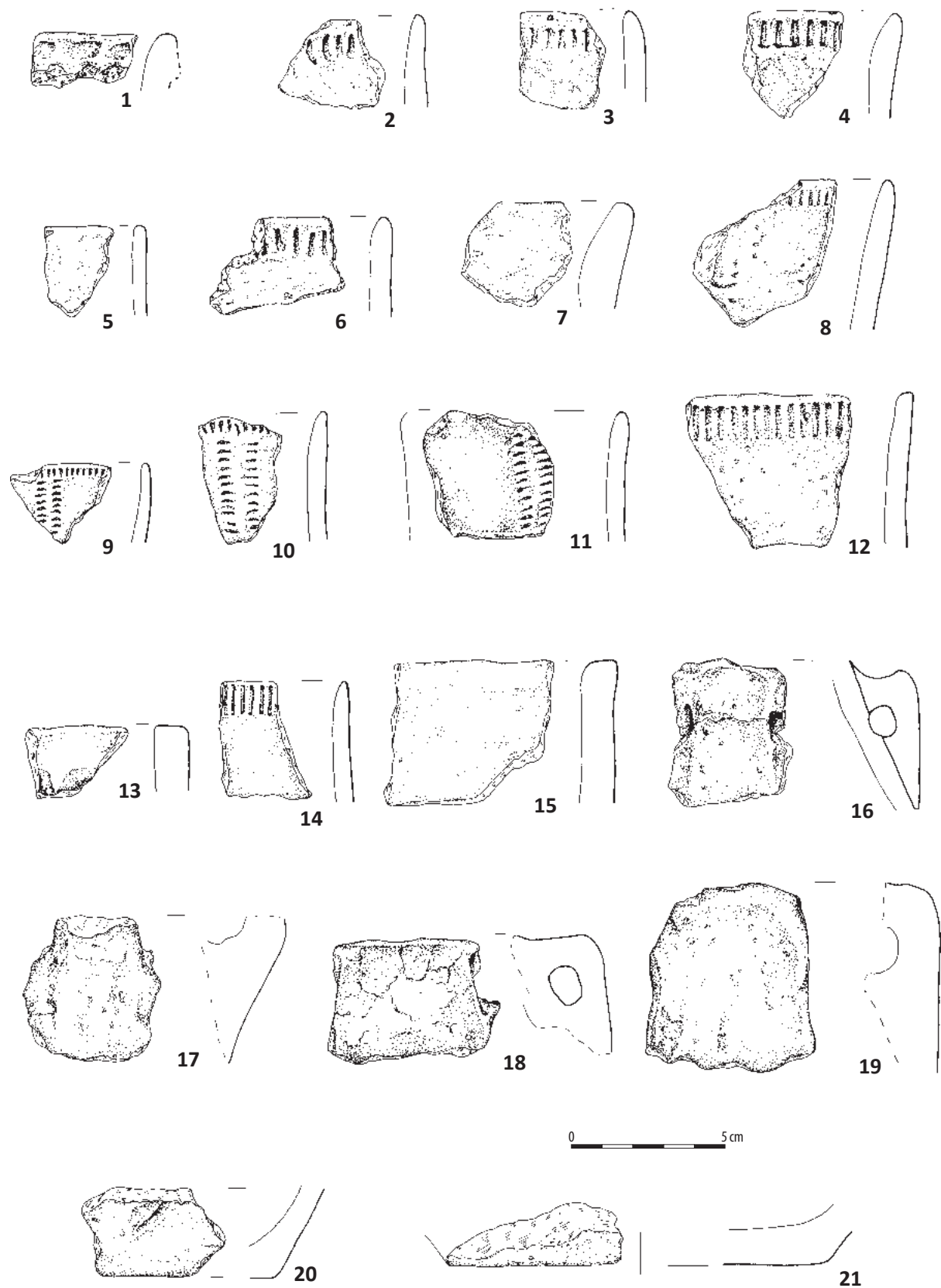

Tablica 104. Ludwinowo, stan. 3, pow. Włocławek, woj. kujawsko-pomorskie. Kultura pucharów lejkowatych. Warstwa kulturowa: 1-4, 6-8, 17, 20/ ha III, IV, ar 42/52; 5, 10-12, 15, 16, 18, 19, 21/ ha IV, ar 43/53; 9, 13, 14/ ha VI, ar 43. 1-21: ceramika.

Plate 104. Ludwinowo, site 3, district of Włocławek, province of Kuyavia-Pomerania. The Funnel Beaker culture. Cultural layer: 1-4, 6-8, 17, 20/ ha III, IV, ar 42/52; 5, 10-12, 15, 16, 18, 19, 21/ ha IV, ar 43/53; 9, 13, 14/ ha VI, ar 43. 1-21: pottery.

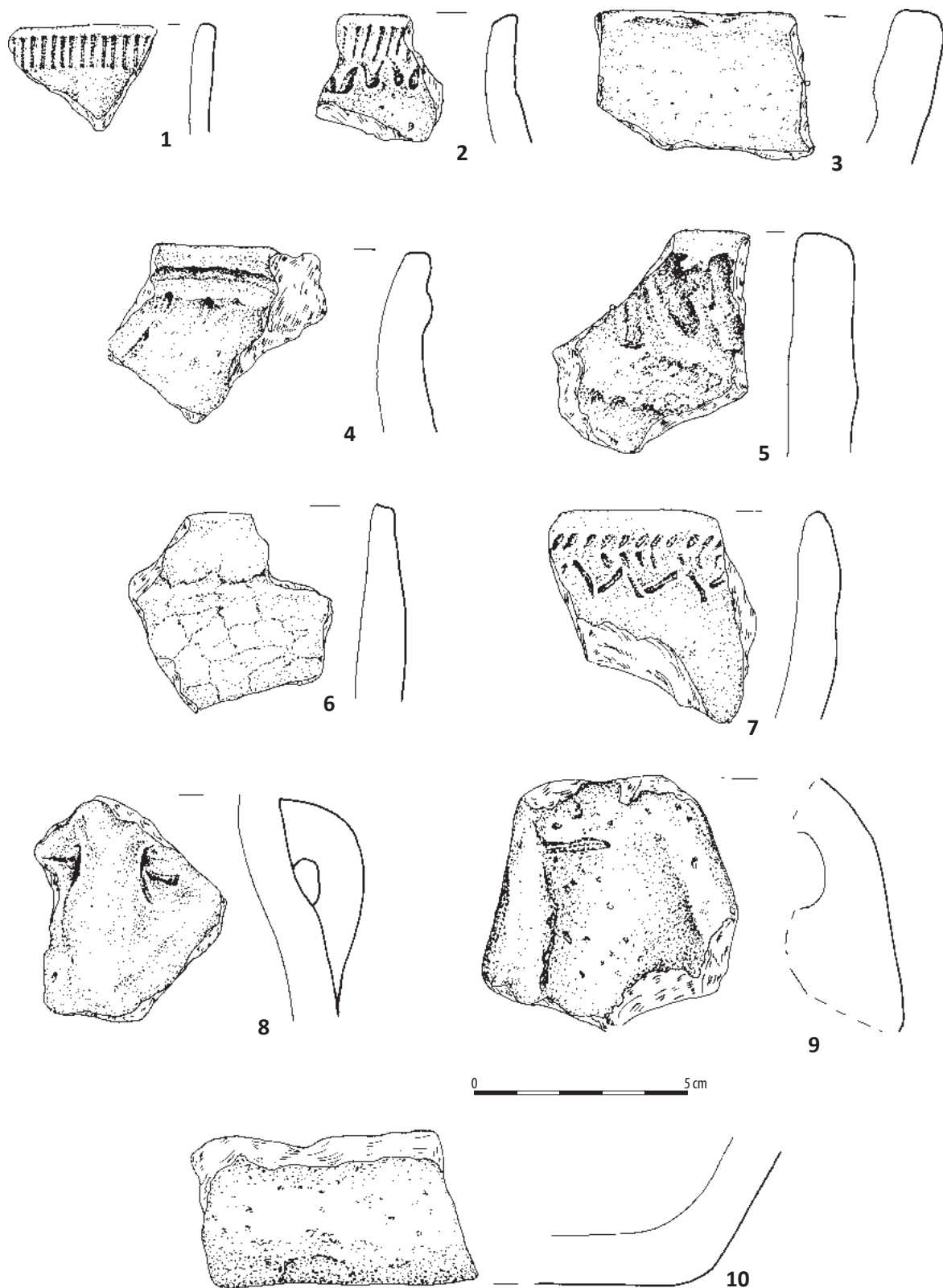

Tablica 105. Ludwinowo, stan. 3, pow. Włocławek, woj. kujawsko-pomorskie. Kultura pucharów lejkowatych. Warstwa kulturowa: 1, 5-10/ ha VI, ar 56; 2-4/ ha VI, ar 56. 1-10: ceramika.

Plate 105. Ludwinowo, site 3, district of Włocławek, province of Kuyavia-Pomerania. The Funnel Beaker culture. Cultural layer: 1, 5-10/ ha VI, are 56; 2-4/ ha VI, are 56. 1-10: pottery.

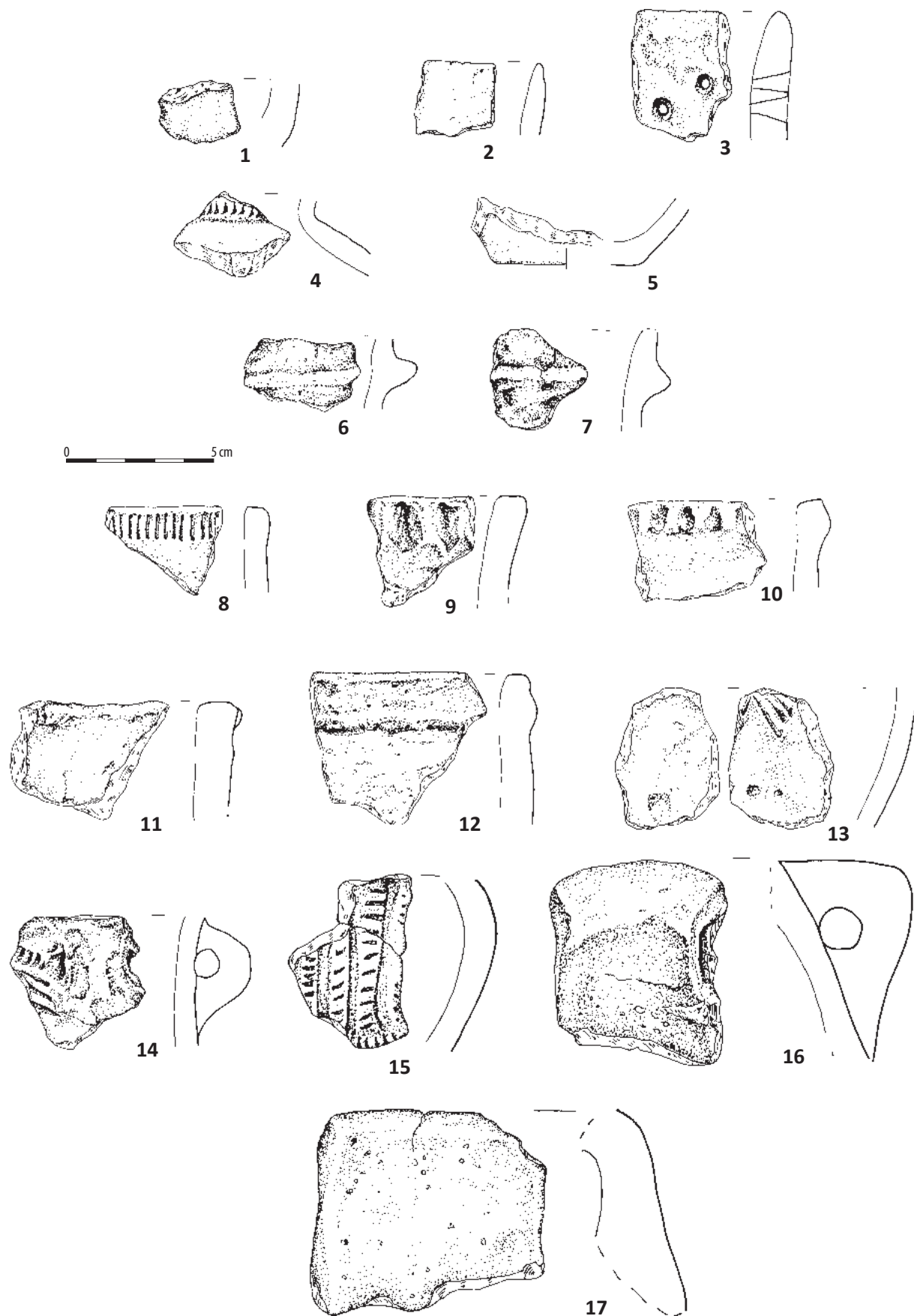

Tablica 106. Ludwinowo, stan. 3, pow. Włocławek, woj. kujawsko-pomorskie. Kultura pucharów lejkowatych. Warstwa kulturowa: 1/ ha VI, ar 56, 2, 3/ ha VI, ar 49/59; 4, 5, 17/ ha VI, ar 57; 6, 8, 10, 11, 13, 14/ ha VI, ar 69; 7, 9, 12, 14/ ha VI, ar 59; 15/ ha VI, ar 68; 16/ ha IV, ar 67. 1–17: ceramika.

Plate 106. Ludwinowo, site 3, district of Włocławek, province of Kuyavia-Pomerania. The Funnel Beaker culture. Cultural layer: 1/ ha VI, are 56, 2, 3/ ha VI, are 49/59; 4, 5, 17/ ha VI, are 57; 6, 8, 10, 11, 13, 14/ ha VI, are 69; 7, 9, 12, 14/ ha VI, are 59; 15/ ha VI, are 68; 16/ ha IV, are 67. 1–17: pottery.

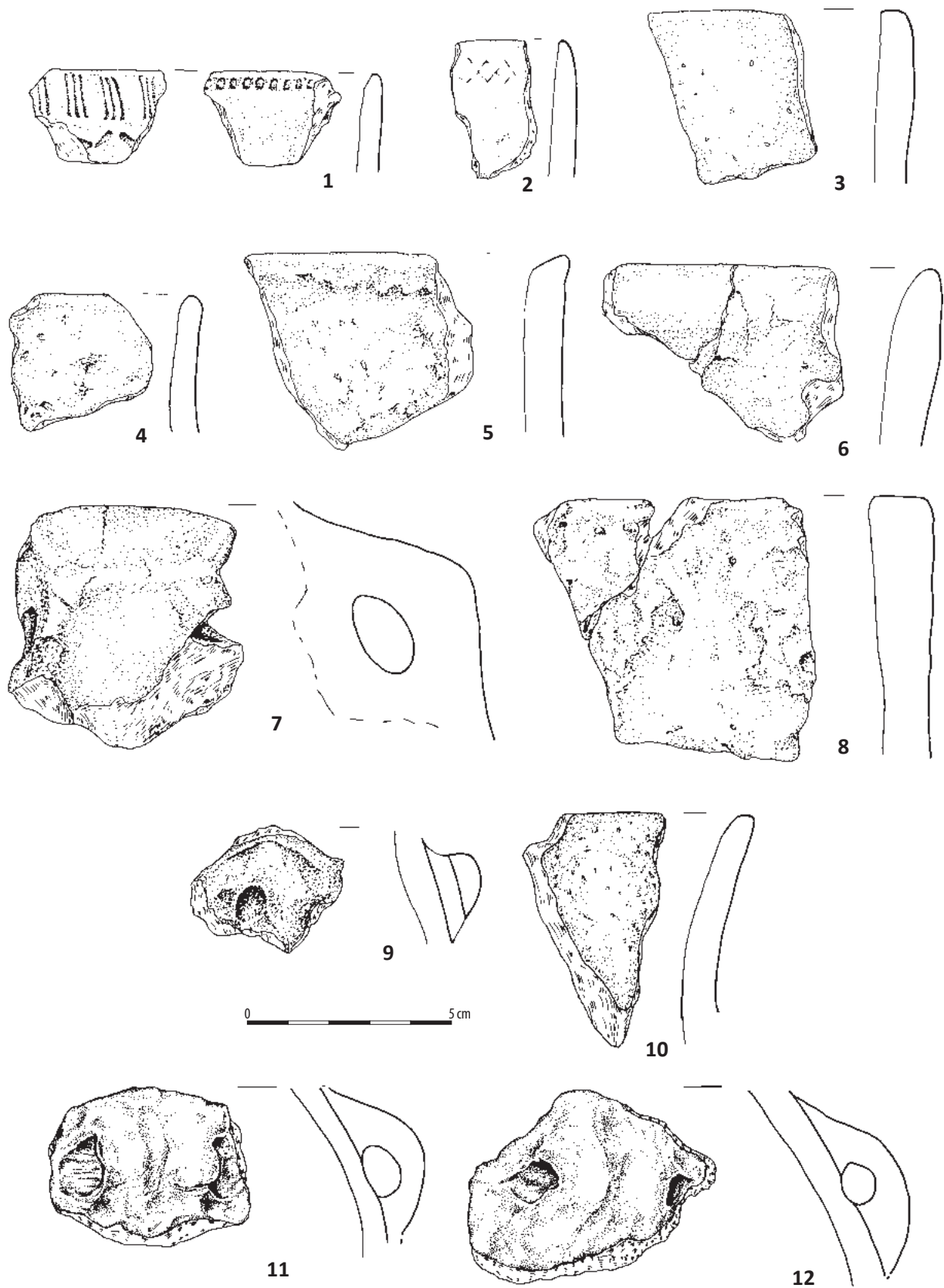

Tablica 107. Ludwinowo, stan. 3, pow. Włocławek, woj. kujawsko-pomorskie. Kultura pucharów lejkowatych. Warstwa kulturowa: 1, 4, 6/ ha VI, ar 80; 2, 3, 5, 7, 8/ ha VI, ar 70; 9/ ha XII, ar 2; 10-12/ ha XVI, ar 92. 1-12: ceramika.

Plate 107. Ludwinowo, site 3, district of Włocławek, province of Kuyavia-Pomerania. The Funnel Beaker culture. Cultural layer: 1, 4, 6/ ha VI, are 80; 2, 3, 5, 7, 8/ ha VI, are 70; 9/ ha XII, are 2; 10-12/ ha XVI, are 92. 1-12: pottery.

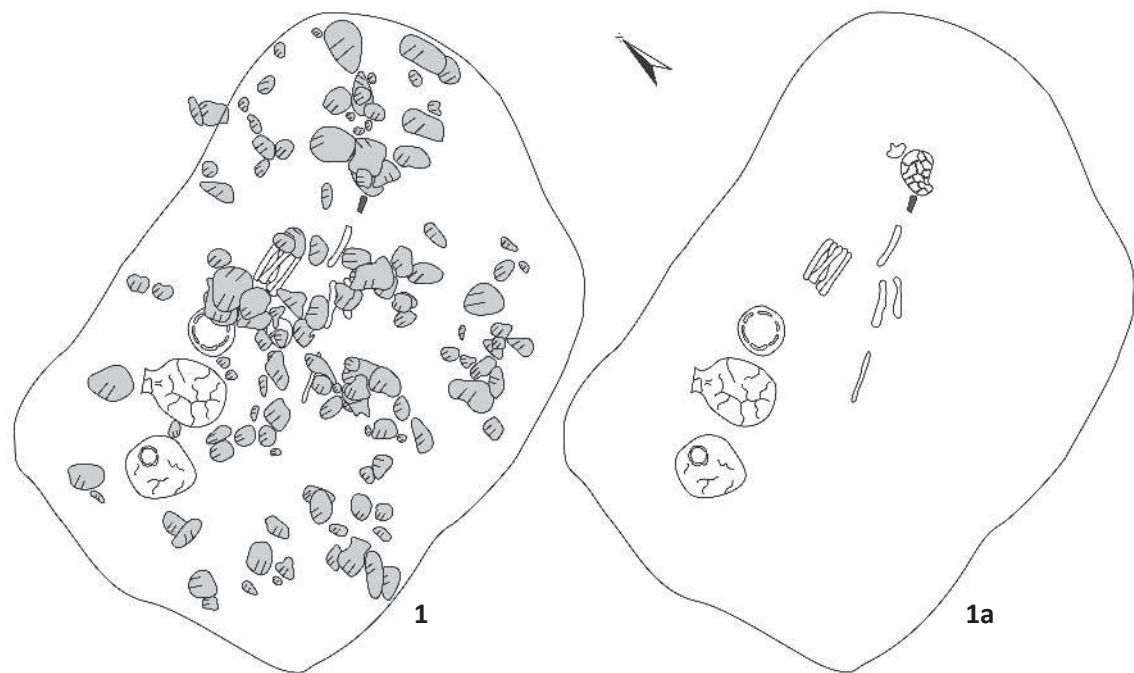

1, 1a
0 50 cm



Grób/obiekt nr 1558

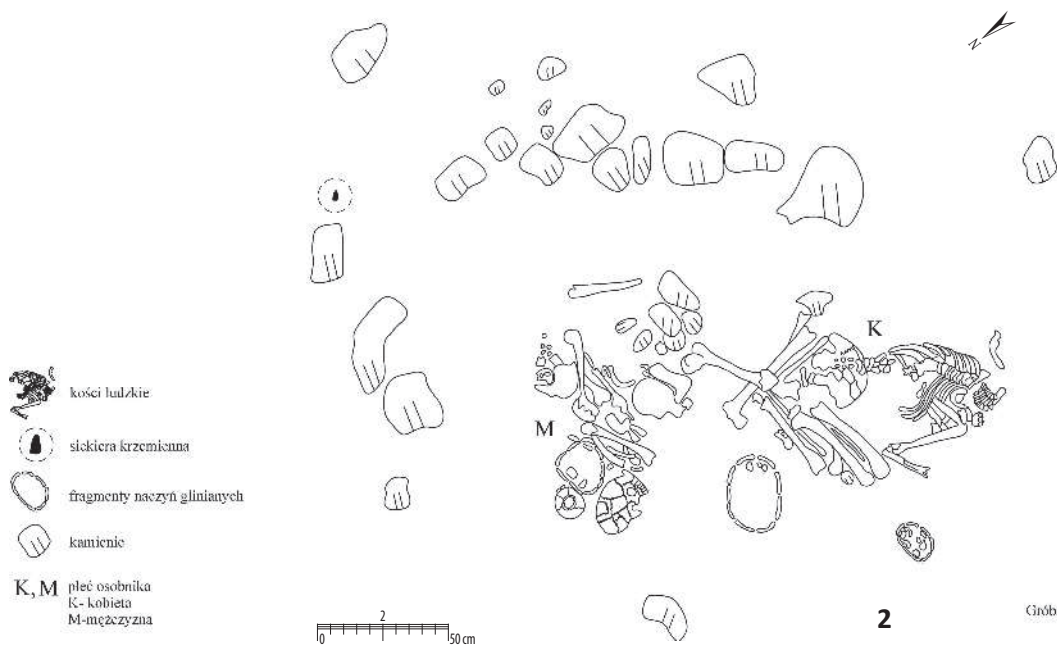

2
0 50 cm

Grób/obiekt nr 1585

Tablica 108. Ludwinowo, stan. 3, pow. Włocławek, woj. kujawsko-pomorskie. Kultura amfor kulistych. Groby ludzkie: 1/ grób/obiekt 1558, ha III, ar 65; 2/ grób/obiekt 1585, ha III, ar 75. Plany.

Plate 108. Ludwinowo, site 3, district of Włocławek, province of Kuyavia-Pomerania. The Globular Amphora culture. Graves (humans): 1/ grave/feature 1558, ha III, are 65; 2/ grave/feature 1585, ha III, are 75. Plans.

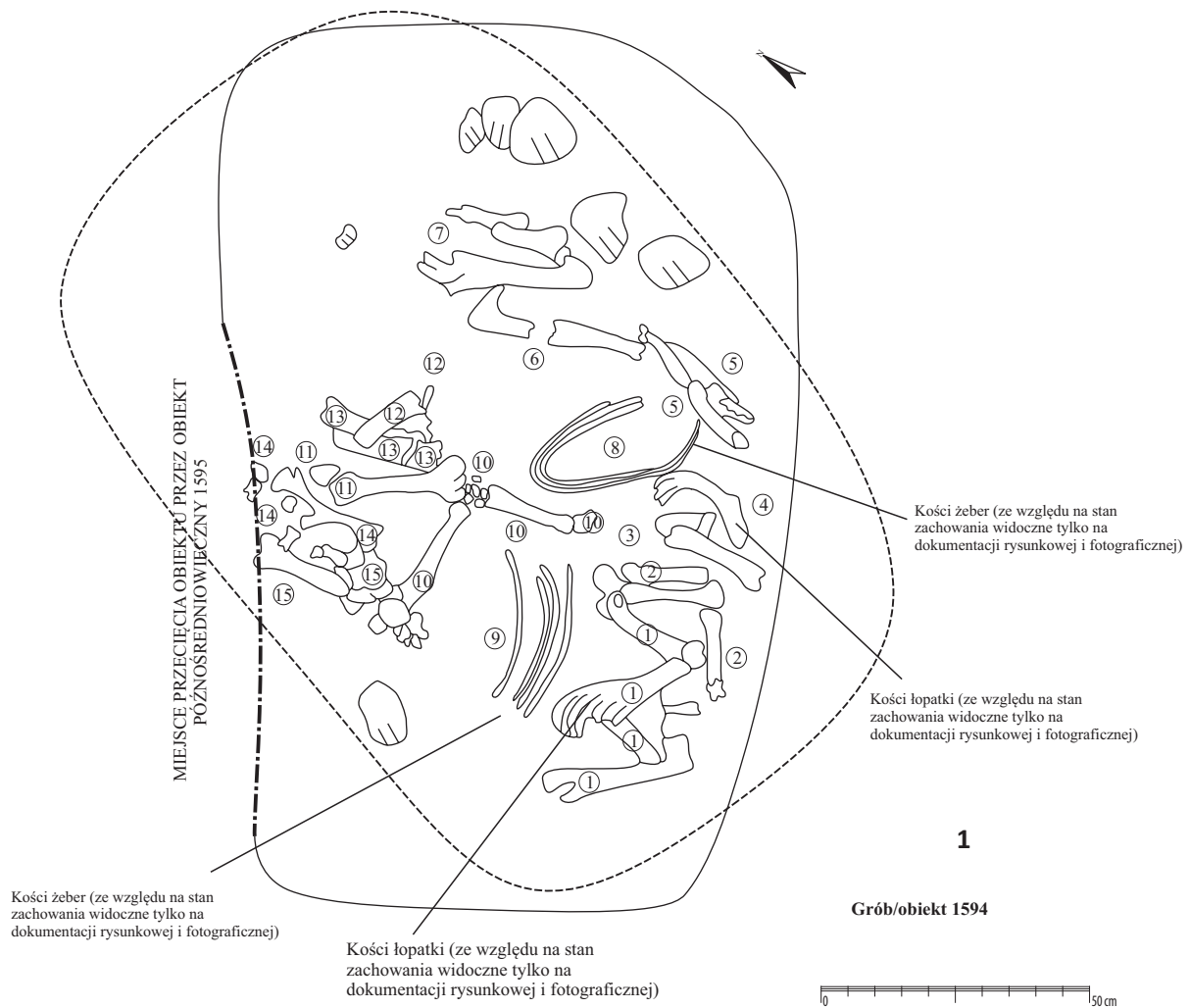

1

Grób/obiekt 1594

- | | | |
|---|--|-------------------------------|
| ① kość ramieniowa, łokciowa, promieniowa | ⑩ kość udowa, piszczelowa, łódkowo-sześcienna, skokowa, śródstopia, kręgi, fr. paliczka | ⑭ kość miednicy |
| ② fr. kości prawej śródścza, nadgarstka | ⑪ kość udowa, piętowa, śródścza lub śródstopia, fr. paliczków | ⑮ kość udowa, kręgi lędźwiowe |
| ③ kość ramieniowa, promieniowa, rzepka, śródścza | ⑫ kość piszczelowa, młoteczkowata, skokowa, piętowa, łódkowato-sześcienna | |
| ⑤ kość ramieniowa, promieniowa, łokciowa, fr. paliczków | ⑬ kość kończyny tylne, piszczelowa, nastopka, fr. paliczka, fr. guza kości piętowej, młoteczkowata, skokowa, piętowa, śródstopia, łódkowato-sześcienna | |
| ⑦ kość śródstopia, łódkowo-sześcienna, skokowa, piszczelowa | | |

w strefach ④⑥⑧⑨ nie zarejestrowano kości bydła, wystąpiły natomiast fragmenty kości ssaków nieoznaczonych

Tabl. 109. Ludwinowo, stan. 3, pow. Włocławek, woj. kujawsko-pomorskie. Grób zwierzęcy kultury amfor kulistych. 1/ grób/obiekt 1594 – ha III, ar 75 – z zaznaczonymi strfami zbierania kości przeznaczonych do analizy archeozoologicznej. Ogólny rzut grobu/objektu 1594 z zaznaczonym prawdopodobnym pierwotnym zarysem jamy grobowej.

Plate 109. Ludwinowo, site 3, district of Włocławek, province of Kuyavia-Pomerania. The Globular Amphora Culture. 1/ grave/ feature 1594 – ha III, are 75 – with areas where bones for archaeozoological analysis were obtained (indicated). Plans.

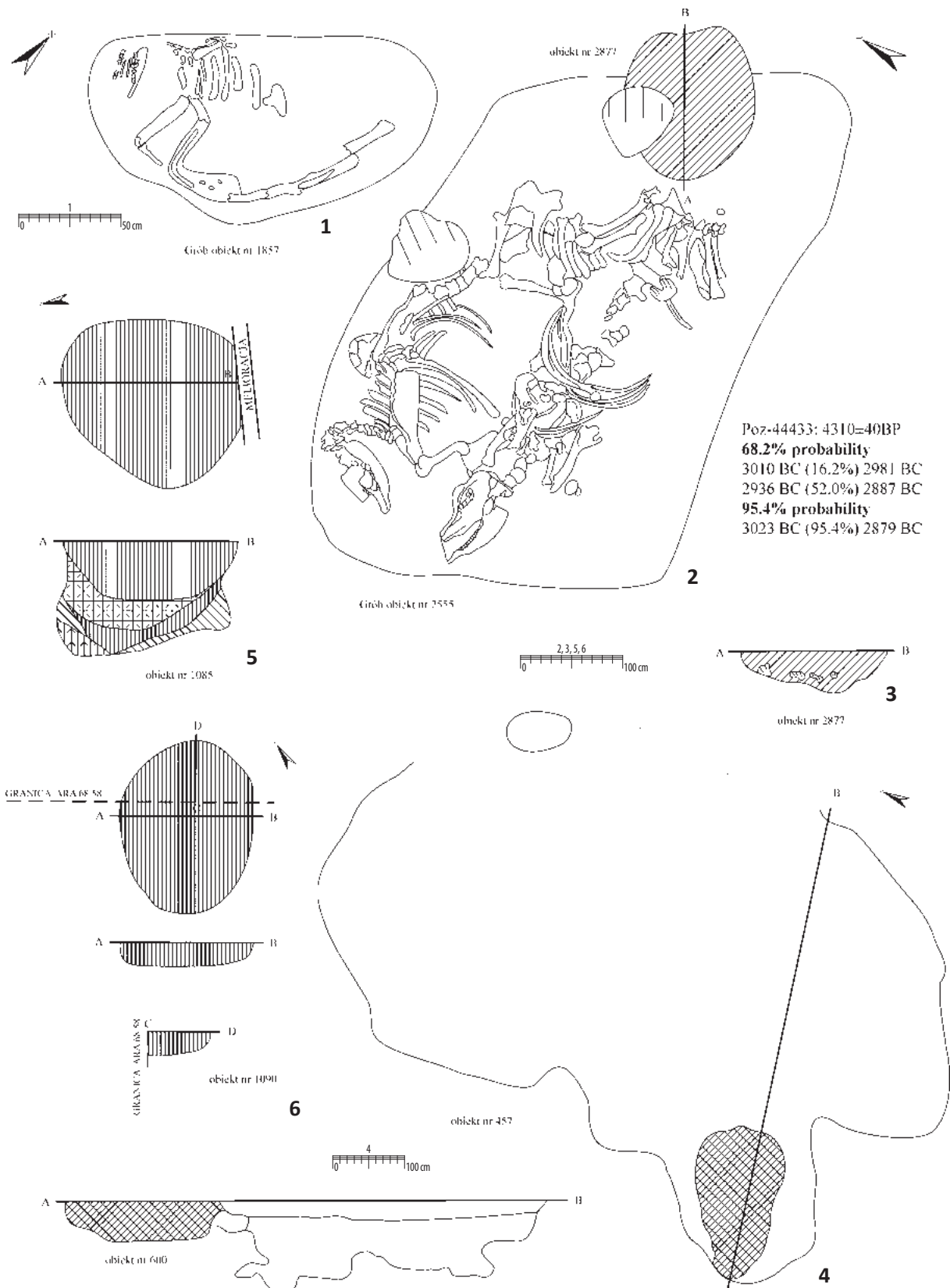

Tablica 110. Ludwinowo, stan. 3, pow. Włocławek, woj. kujawsko-pomorskie. Groby zwierzęce kultury amfor kulistych (1, 2) i obiekty (3–6). 1/ grób 1857 – ha V, ar 99; 2/ grób 2555 – ha III, ar 87; 3/ obiekt 2877 – ha III, ar 87; 4/ obiekt 600 – ha III, ar 54; 5/ obiekt 1085 – ha V, ar 58; 6/ obiekt 1090 – ha V, ar 68/58. 1, 2: groby; 3–6: plany i profile.

Plate 110. Ludwinowo, site 3, district of Włocławek, province of Kuyavia-Pomerania. Animal burials of the Globular Amphora culture. (1, 2) and features (3–6). 1/ grave 1857 – ha V, ar 99; 2/ grave 2555 – ha III, ar 87; 3/ feature 2877 – ha III, ar 87; 4/ feature 600 – ha III, ar 54; 5/ feature 1085 – ha V, ar 58; 6/ feature 1090 – ha V, ar 68/58. 1, 2: graves; 3–6: plans and cross-sections.

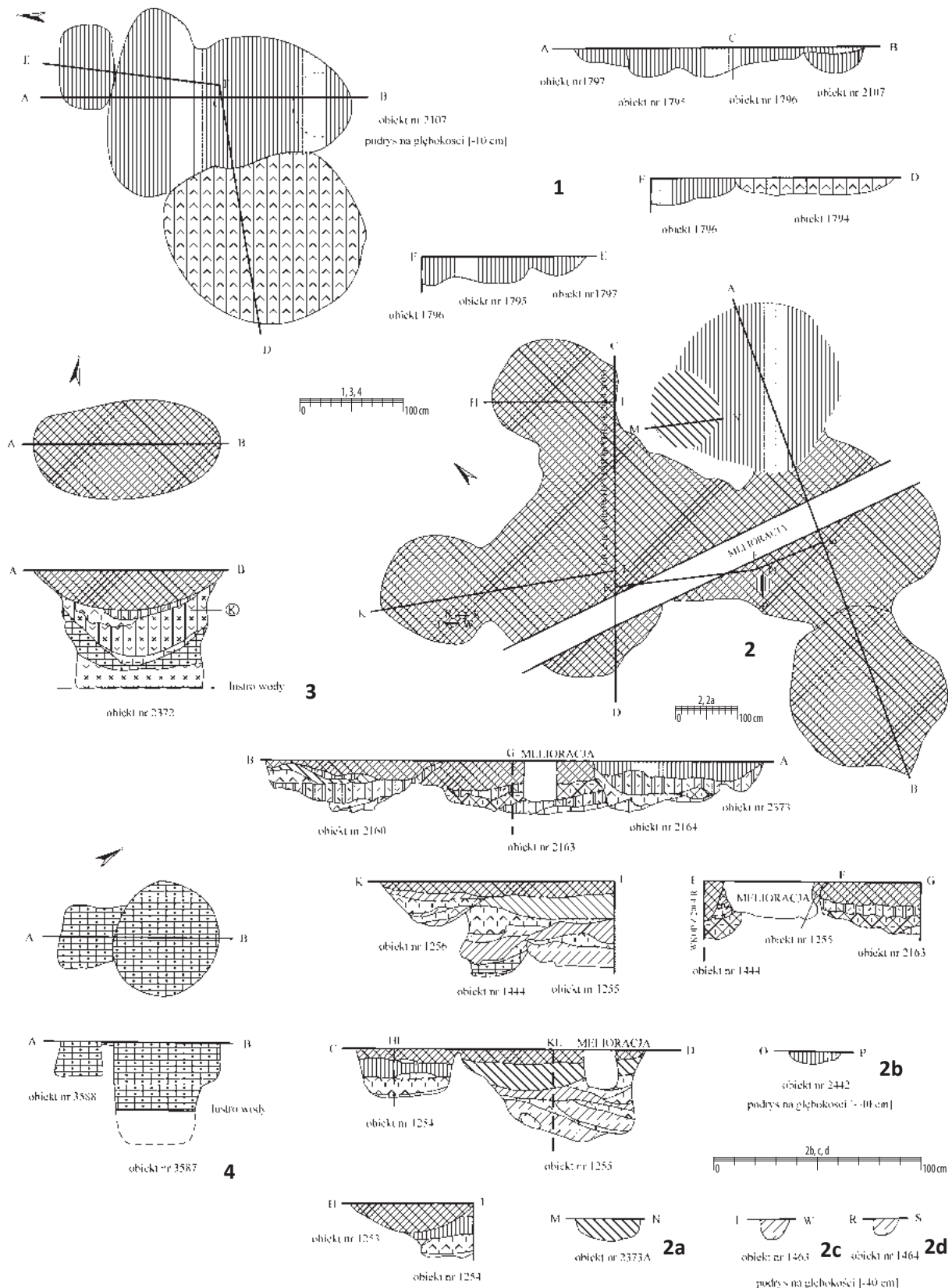

Tablica 111. Ludwinowo, stan. 3, pow. Włocławek, woj. kujawsko-pomorskie. Kultura amfor kulistych. 1/ obiekty 1794–1797, 2107 – ha III, ar 31; 2, 2a-d/ zespół obiektów: obiekty 1253–1256, 1444, 1463, 1464, 2160, 2163, 2164, 2373, 2373A, 2442 – ha VI, ary 86/87; 3/ obiekt 2372 – ha VI, ar 56; 4/ obiekty 3587, 3588 – ha III, ar 5. 1–4: Plany i profile.

Plate 111. Ludwinowo, site 3, district of Włocławek, province of Kuyavia-Pomerania. The Globular Amphora culture. 1/ feature 1794–1797, 2107 – ha III, ar 31; 2, 2a-d/ cluster of features: features 1253–1256, 1444, 1463, 1464, 2160, 2163, 2164, 2373, 2373A, 2442 – ha VI, ares 86/87; 3/ feature 2372 – ha VI, are 56; 4/ features 3587, 3588 – ha III, are 5. 1–4: plans and cross-sections.

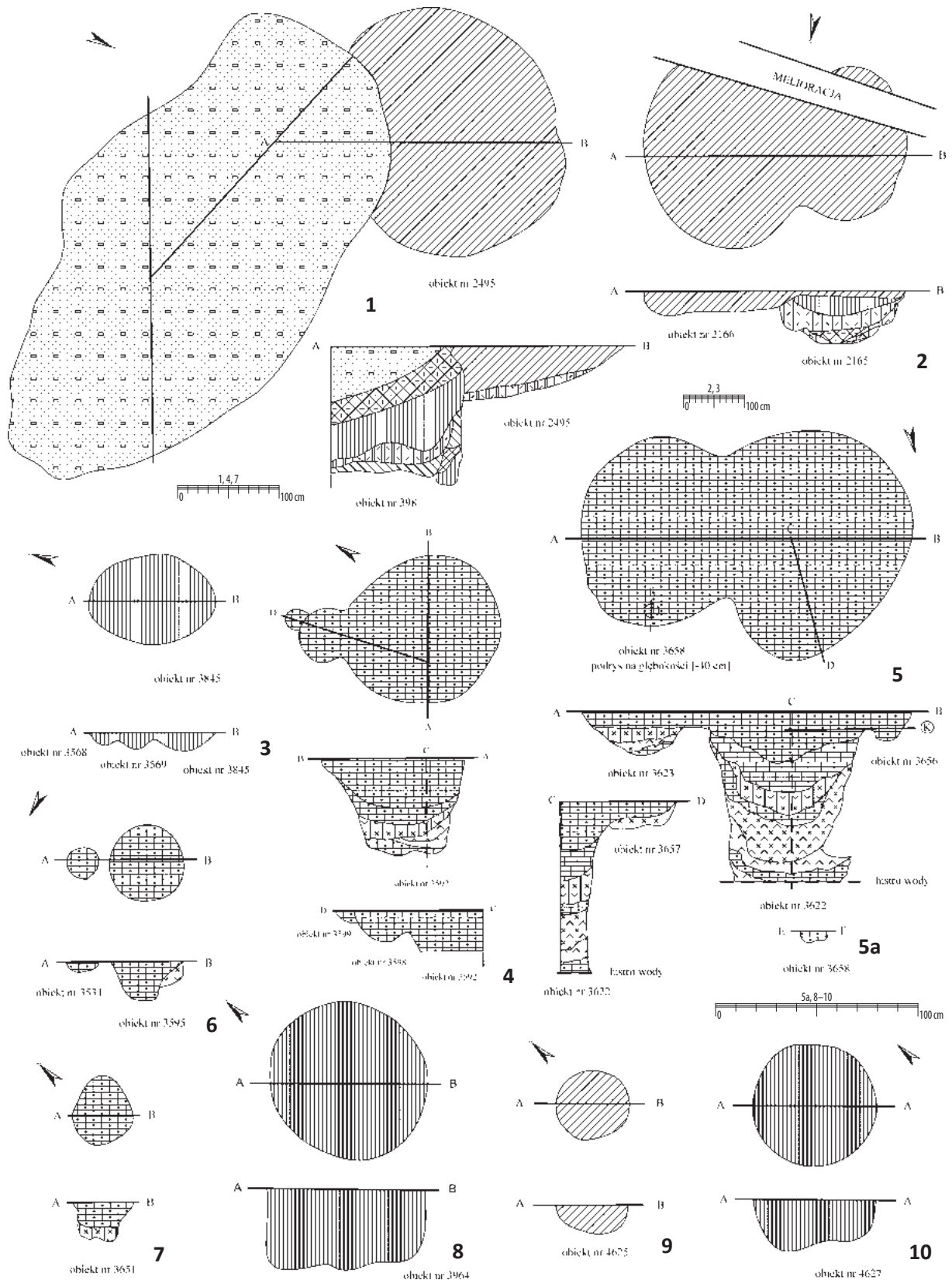

Tablica 112. Ludwinowo, stan. 3, pow. Włocławek, woj. kujawsko-pomorskie. Kultura amfor kulistych. 1/ obiekty 398, 2495 – ha III, ary 97/98; 2/ obiekty 2165, 2166 – ha VI, ary 77/87; 3/ obiekty 3568, 3569, 3845 – ha V, ar 15; 4/ obiekty 3592, 3598, 3599 – ha III, ar 5; 5, 5a/ obiekty 3622, 3623, 3656 – ha VI, ar 43; 6/ obiekty 3534, 3595 – ha III, ar 5; 7/ obiekt 3651 – ha IV, ar 61; 8/ obiekt 3964 – ha V, ary 23/13; 9/ obiekt 4625 – ha IX, ar 31; 10/ obiekt 4627 – ha IX, ar 31. 1–10: plany i profile.

Plate 112. Ludwinowo, site 3, district of Włocławek, province of Kuyavia-Pomerania. The Globular Amphora culture. 1/ features 398, 2495 – ha III, ares 97/98; 2/ features 2165, 2166 – ha VI, ares 77/87; 3/ features 3568, 3569, 3845 – ha V, are 15; 4/ features 3592, 3598, 3599 – ha III, are 5; 5, 5a/ features 3622, 3623, 3656 – ha VI, are 43; 6/ features 3534, 3595 – ha III, are 5; 7/ feature 3651 – ha IV, are 61; 8/ feature 3964 – ha V, ares 23/13; 9/ feature 4625 – ha IX, are 31; 10/ feature 4627 – ha IX, are 31. 1–10: plans and cross-sections.

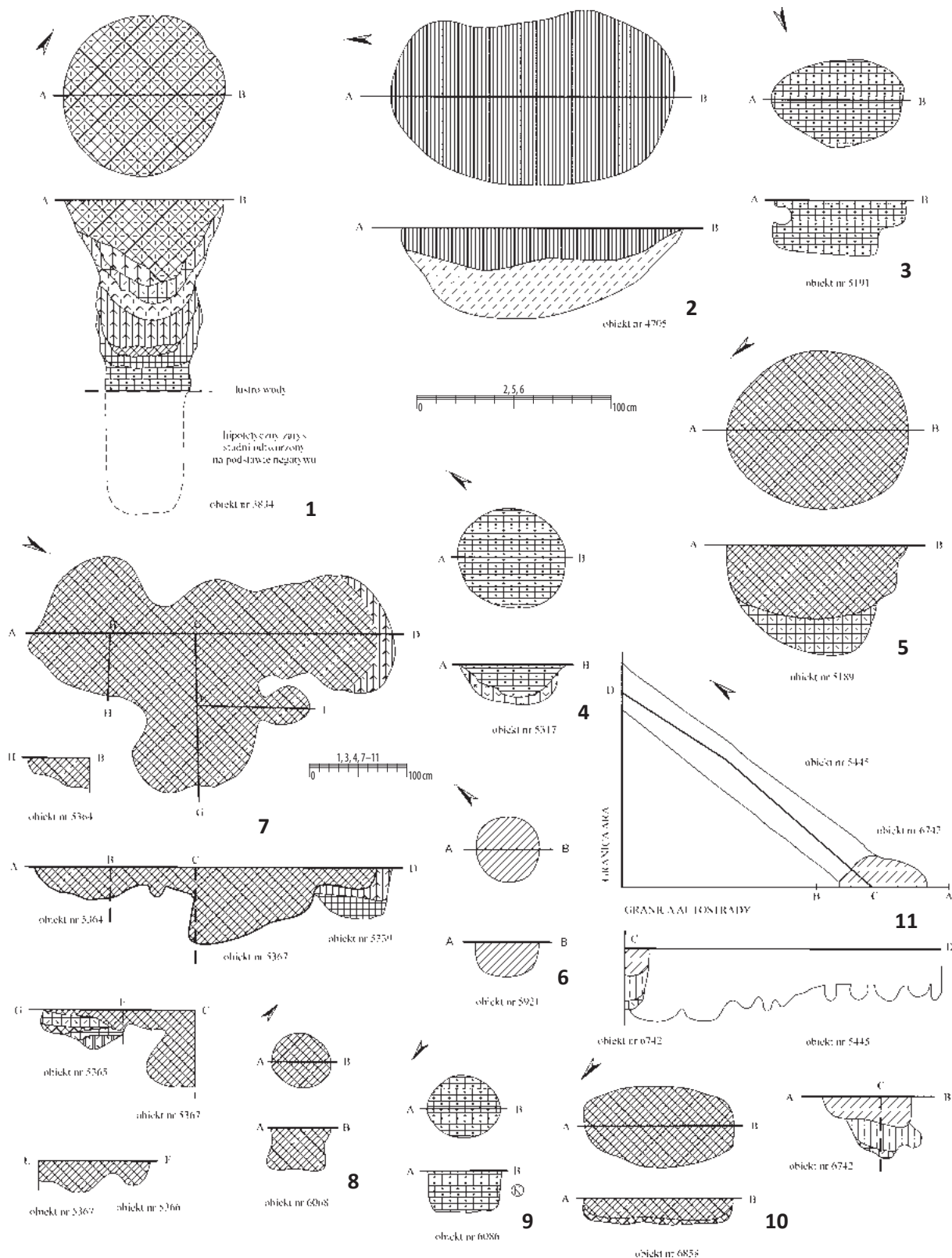

Tablica 113. Ludwinowo, stan. 3, pow. Włocławek, woj. kujawsko-pomorskie. Kultura amfor kulistych. 1/ obiekt 3834 – ha V, ary 4/5; 2/ obiekt 4705 – ha V, ar 71; 3/ obiekt 5191 – ha XI, ar 75; 4/ obiekt 5189 – ha XI, ar 76; 5/ obiekt 5317 – ha XI, ar 35; 6/ obiekt 5921 – ha XI, ar 42; 7/ zespół obiektów: obiekty 5339, 5364, 5365, 5366, 5367 – ha XI, ar 5; 8/ obiekt 6068 – ha XI, ar 76; 9/ obiekt 6086 – ha XI, ar 76; 10/ obiekt 6858 – ha XIII, ar 6; 11/ obiekt 6742 – ha XIII, ar 2. 1–11: plany i profile.

Plate 113. Ludwinowo, site 3, district of Włocławek, province of Kuyavia-Pomerania. The Globular Amphora culture. 1/ feature 3834 – ha V, are 4/5; 2/ feature 4705 – ha V, are 71; 3/ feature 5191 – ha XI, are 75; 4/ feature 5189 – ha XI, are 76; 5/ feature 5317 – ha XI, are 35; 6/ feature 5921 – ha XI, are 42; 7/ cluster of features: features 5339, 5364, 5365, 5366, 5367 – ha XI, are 5; 8/ feature 6068 – ha XI, are 76; 9/ feature 6086 – ha XI, are 76; 10/ feature 6858 – ha XIII, are 6; 11/ feature 6742 – ha XIII, are 2. 1–11: plans and cross-sections.

OBIEKT 1558 III-65

Poz-44485: 4100±35BP

68.2% probability

2849 BC (15.5%) 2813 BC

2740 BC (3.1%) 2731 BC

2693 BC (1.7%) 2688 BC

2679 BC (47.9%) 2578 BC

95.4% probability

2866 BC (21.7%) 2804 BC

2774 BC (0.3%) 2770 BC

2761 BC (71.1%) 2568 BC

2517 BC (2.3%) 2500 BC

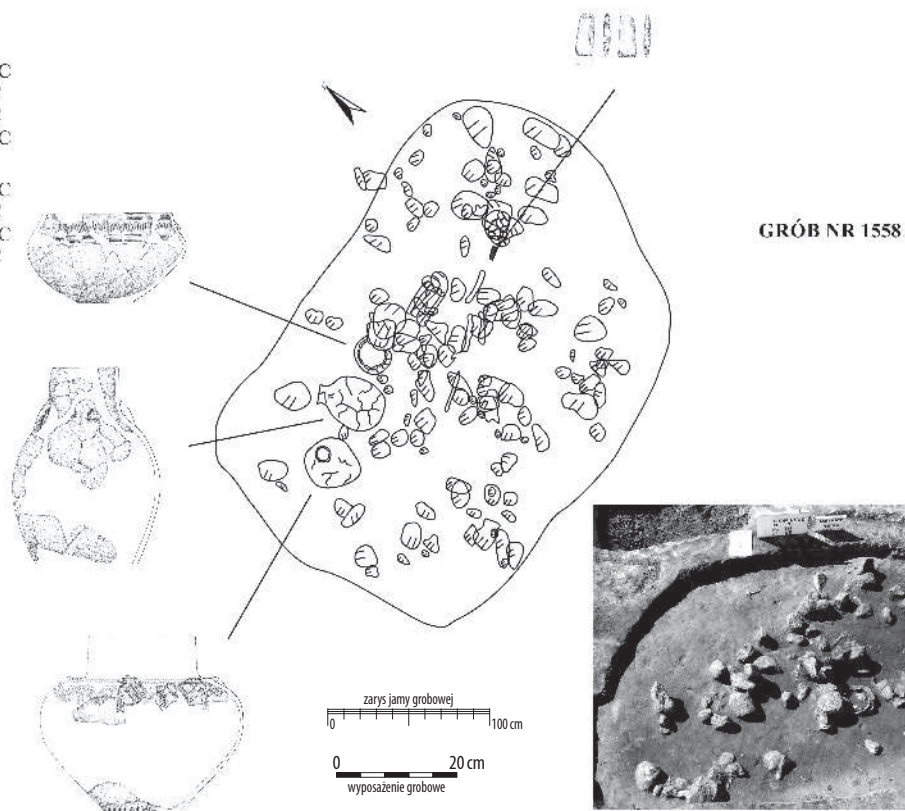
**OBIEKT 1585 III-75 KOBIETA**

Poz-44430: 4370±35BP

68.2% probability

3017 BC (68.2%) 2922 BC

95.4% probability

3091 BC (13.7%) 3043 BC

3038 BC (81.7%) 2906 BC

OBIEKT 1585 III-75 MEŹCZYŻNA

Poz-44431: 4440±40 BP

68.2% probability

3322 BC (26.1%) 3235 BC

3171 BC (2.3%) 3162 BC

3116 BC (39.8%) 3018 BC

95.4% probability

3334 BC (32.6%) 3212 BC

3190 BC (6.8%) 3153 BC

3136 BC (56.0%) 2926 BC

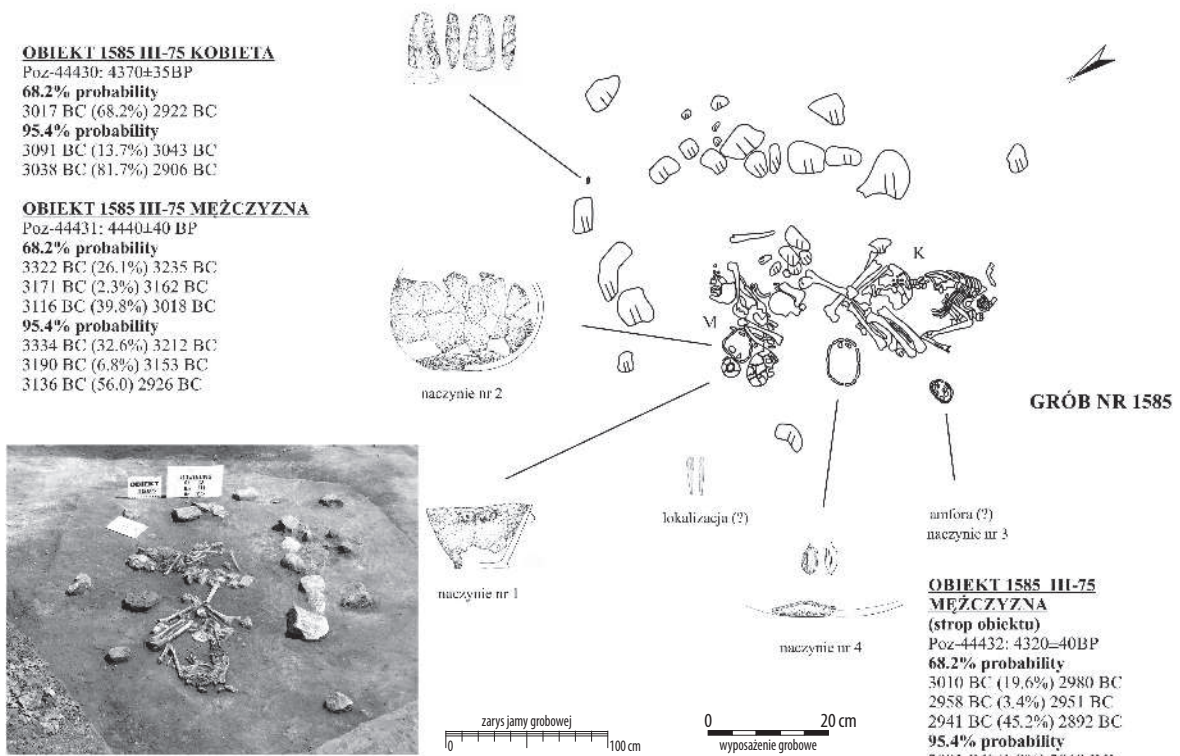

Tablica 114. Ludwinowo, stan. 3, pow. Włocławek, woj. kujawsko-pomorskie. Kultura amfor kulistych. Obiekty 1558 i 1585 – zespoły grobowe, z rozmieszczeniem elementów wyposażenia grobowego i datowaniem C-14.

Plate 114. Ludwinowo, site 3, district of Włocławek, province of Kuyavia-Pomerania. The Globular Amphora culture. Feature 1558 and 1585 – grave assemblages, location of grave goods and C-14 dating.

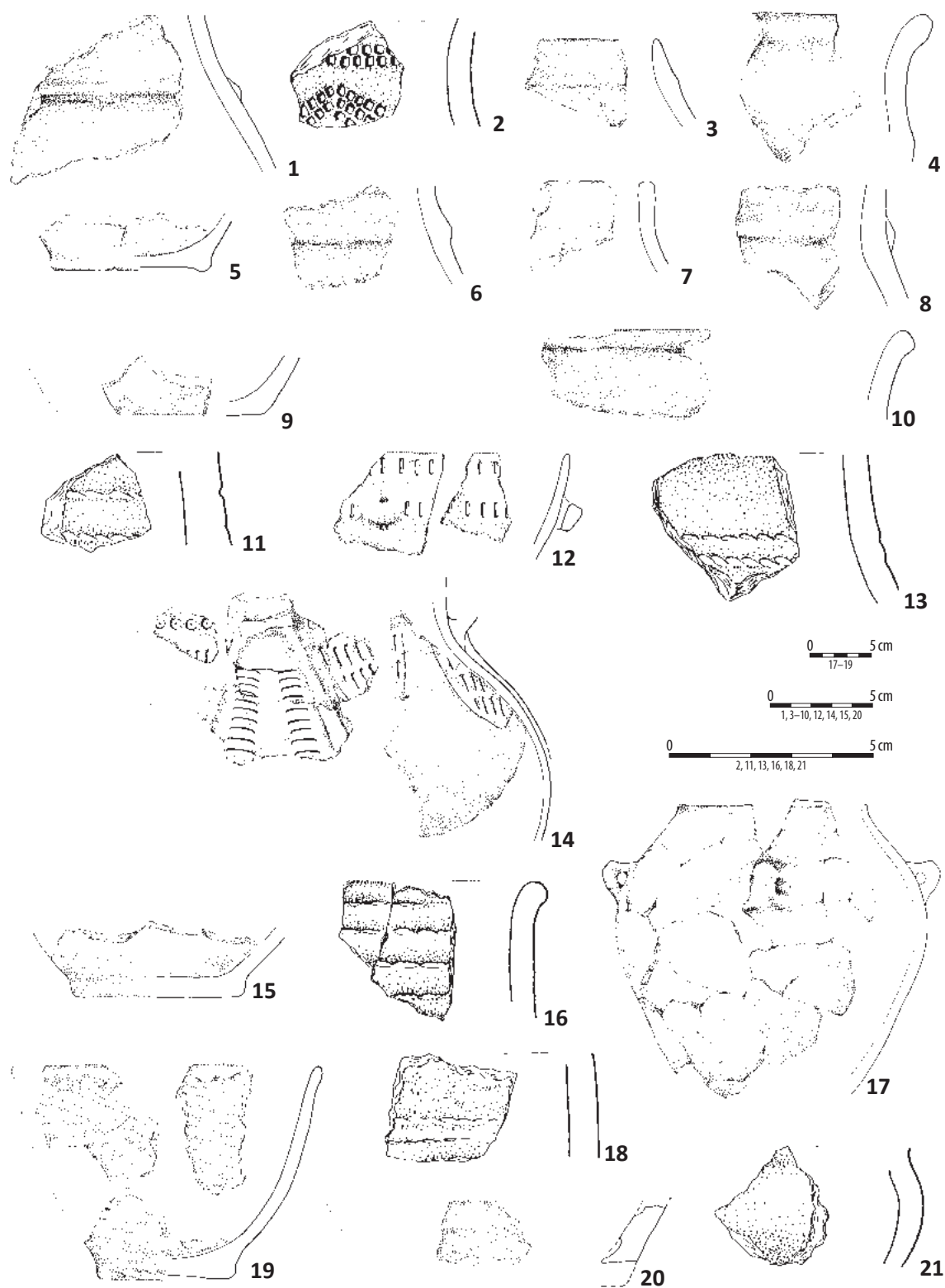

Tablica 115. Ludwinowo, stan. 3, pow. Włocławek, woj. kujawsko-pomorskie. Kultura amfor kulistych. 1/ w-wa kulturowa – ha IV, ar 94; 2/ w-wa kulturowa – ha VI, ar 58; 3/ w-wa kulturowa – ha III, ar 5; 4/ w-wa kulturowa – ha IV, ar 83/73; 5/ w-wa kulturowa – ha I, ar 49; 6/ w-wa kulturowa – ha IV, ar 95; 7/ w-wa kulturowa – ha III, ar 5; 8/ w-wa kulturowa – ha VI, ar 79; 9/ w-wa kulturowa – ha V, ar 73; 10/ w-wa kulturowa – ha IV, ar 62/72; 11/ w-wa kulturowa – ha IV, ar 82; 12/ obiekt 1595 – ha III, ar 75 (złoże wtórne); 13/ obiekt 1627 – ha III, ar 93 (złoże wtórne); 14/ obiekt 3592 – ha III, ar 5; 15/ obiekt 2495 – ha III, ar 97; 16/ grób/obiekt 1857 – ha V, ar 99; 17/ obiekt 4065 – ha VI, ar 74; 18/ obiekt 5367 – ha XI, ar 5; 19/ obiekt 3651 – ha IV, ar 61; 20/ obiekt 4676 – ha V, ar 41/42; 21/ obiekt 6858 – ha XIII, ar 6. 1–21: ceramika.

Plate 115. Ludwinowo, site 3, district of Włocławek, province of Kuyavia-Pomerania. The Globular Amphora culture. 1/ cultural layer – ha IV, are 94; 2/ cultural layer – ha VI, are 58; 3/ cultural layer – ha III, are 5; 4/ cultural layer – ha IV, are 83/73; 5/ cultural layer – ha I, are 49; 6/ cultural layer – ha IV, are 95; 7/ cultural layer – ha III, are 5; 8/ cultural layer – ha VI, are 79; 9/ cultural layer – ha V, are 73; 10/ cultural layer – ha IV, are 62/72; 11/ cultural layer – ha IV, are 82; 12/ feature 1595 – ha III, are 75 (secondary deposit); 13/ feature 1627 – ha III, are 93 (secondary deposit); 14/ feature 3592 – ha III, are 5; 15/ feature 2495 – ha III, are 97; 16/ grave/ feature 1857 – ha V, are 99; 17/ feature 4065 – ha VI, are 74; 18/ feature 5367 – ha XI, are 5; 19/ feature 3651 – ha IV, are 61; 20/ feature 4676 – ha V, are 41/42; 21/ feature 6858 – ha XIII, are 6. 1–21: pottery.

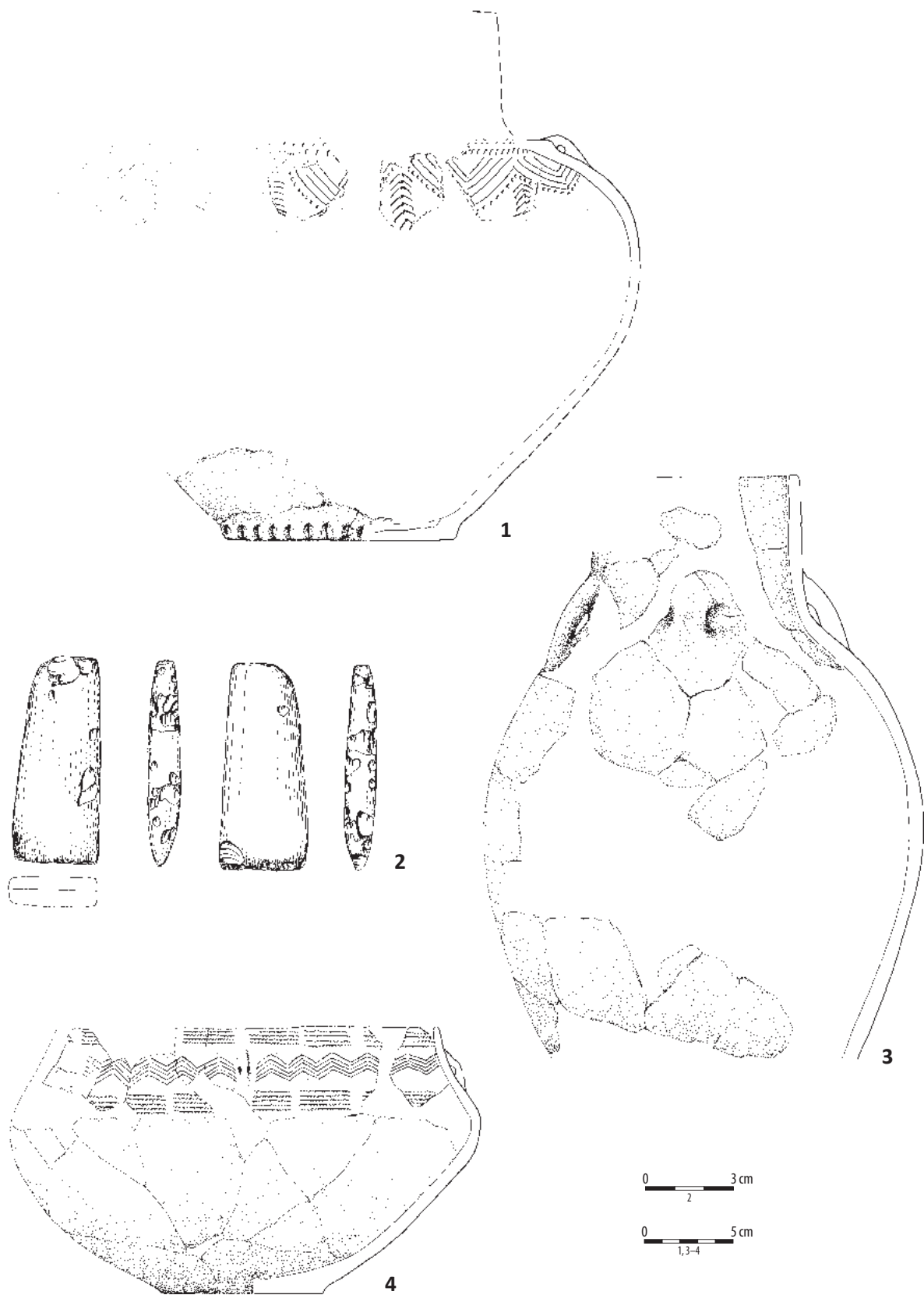

Tablica 116. Ludwinowo, stan. 3, pow. Włocławek, woj. kujawsko-pomorskie. Kultura amfor kulistych. 1–4/ obiekt 1558 – zespół grobowy, ha III, ar 65. 1, 3, 4: ceramika; 2: krzemień.

Plate 116. Ludwinowo, site 3, district of Włocławek, province of Kuyavia-Pomerania. The Globular Amphora culture. 1–4/ feature 1558 – grave assemblage, ha III, are 65. 1, 3, 4: pottery; 2: flint.

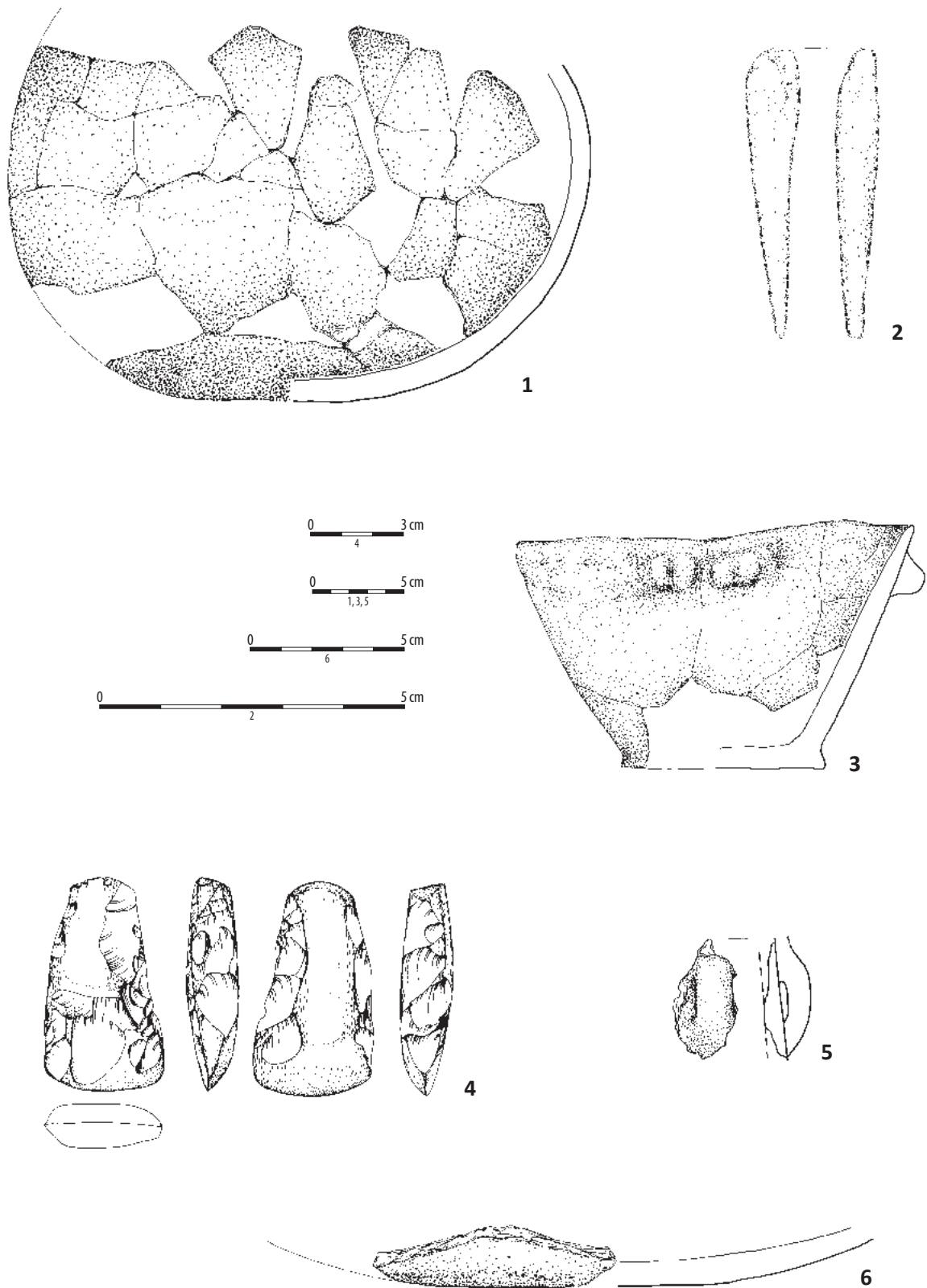

Tablica 117. Ludwinowo, stan. 3, pow. Włocławek, woj. kujawsko-pomorskie. Kultura amfor kulistych. 1–4/ obiekt 1585 – zespół grobowy, ha III, ar 65. 1, 3, 5, 6: ceramika; 2: kość; 4: krzemień.

Plate 117. Ludwinowo, site 3, district of Włocławek, province of Kuyavia-Pomerania. The Globular Amphora culture. 1–4/ feature 1585 – grave assemblage, ha III, are 65. 1, 3, 5, 6: pottery; 2: bone; 4: flint.

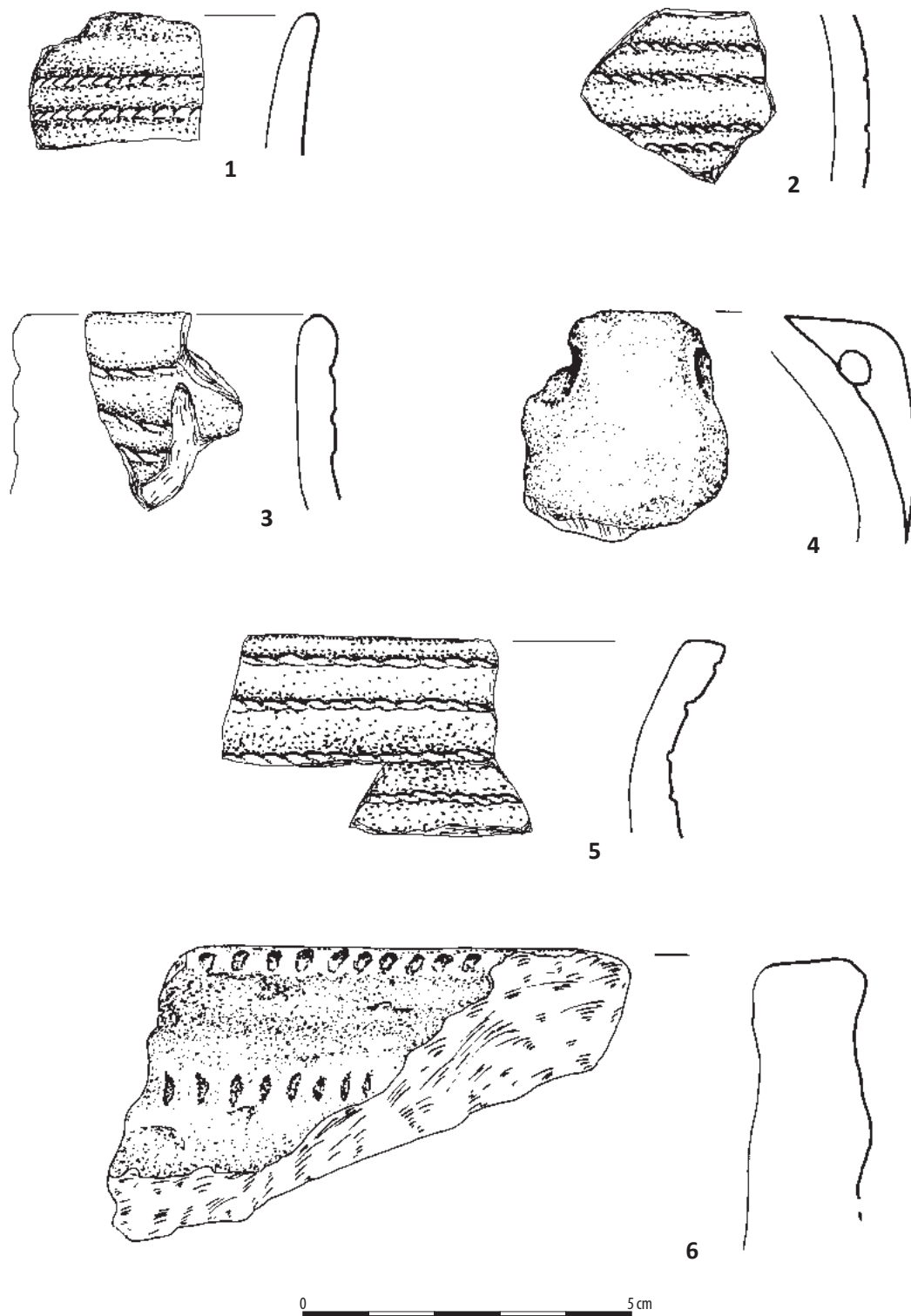

Tablica 118. Ludwinowo, stan. 3, pow. Włocławek, woj. kujawsko-pomorskie. Kultura ceramiki sznurowej. Warstwa kulturowa: 1: ha XI, ar 15; 2: ha V, ar 73; 3, 4: ha XV, ar 93; 5: ha V, ar 75; 6: ha V, ar 87. Ceramika.

Plate 118. Ludwinowo, site 3, district of Włocławek, province of Kuyavia-Pomerania. The Corded Ware culture. Cultural layer: 1: Ha XI, are 15; 2: Ha V, are 73; 3, 4: Ha XV, are 93; 5: Ha V, are 75; 6: Ha V, are 87. Pottery.

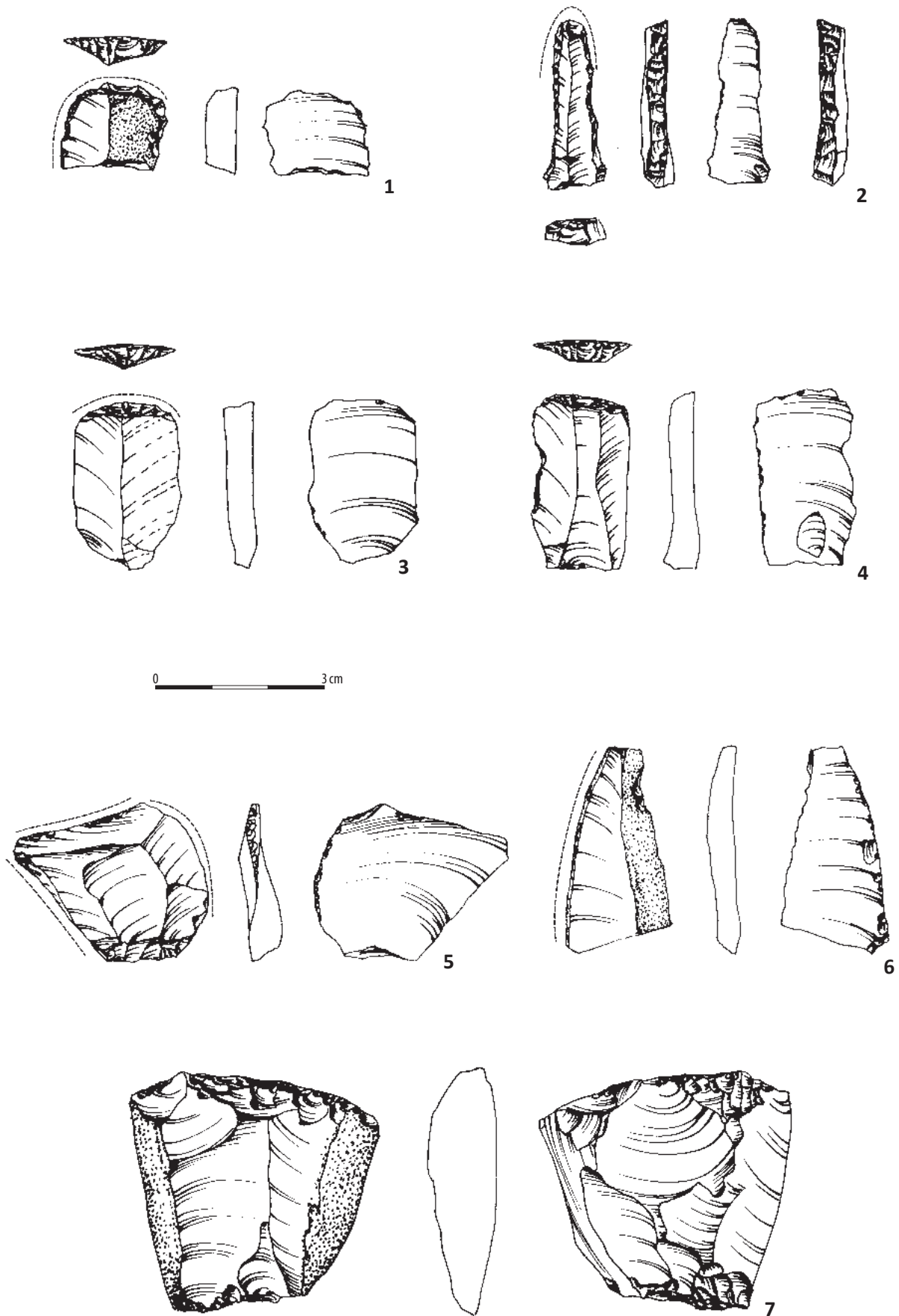

Tablica 119. Ludwinowo, stan. 3, pow. Włocławek, woj. kujawsko-pomorskie. Wybór materiałów krzemianych: 1, 3 – obiekt nr 5575; 2, 5, 6 – obiekt nr 4539; 4 – obiekt nr 5583; 7 – obiekt nr 1799. 1, 2, 5–7: krzemień czekoladowy; 3: krzemień bałtycki; 4: krzemień świciechowski.

Plate 119. Ludwinowo, site 3, district of Włocławek, province of Kuyavia-Pomerania. Selection of flint artefacts: 1, 3 – feature no 5575; 2, 5, 6 – feature no 4539; 4 – feature no 5583; 7 – feature no 1799. 1, 2, 5–7: chocolate flint; 3: Baltic (erratic) flint; 4: Świeciechów flint.

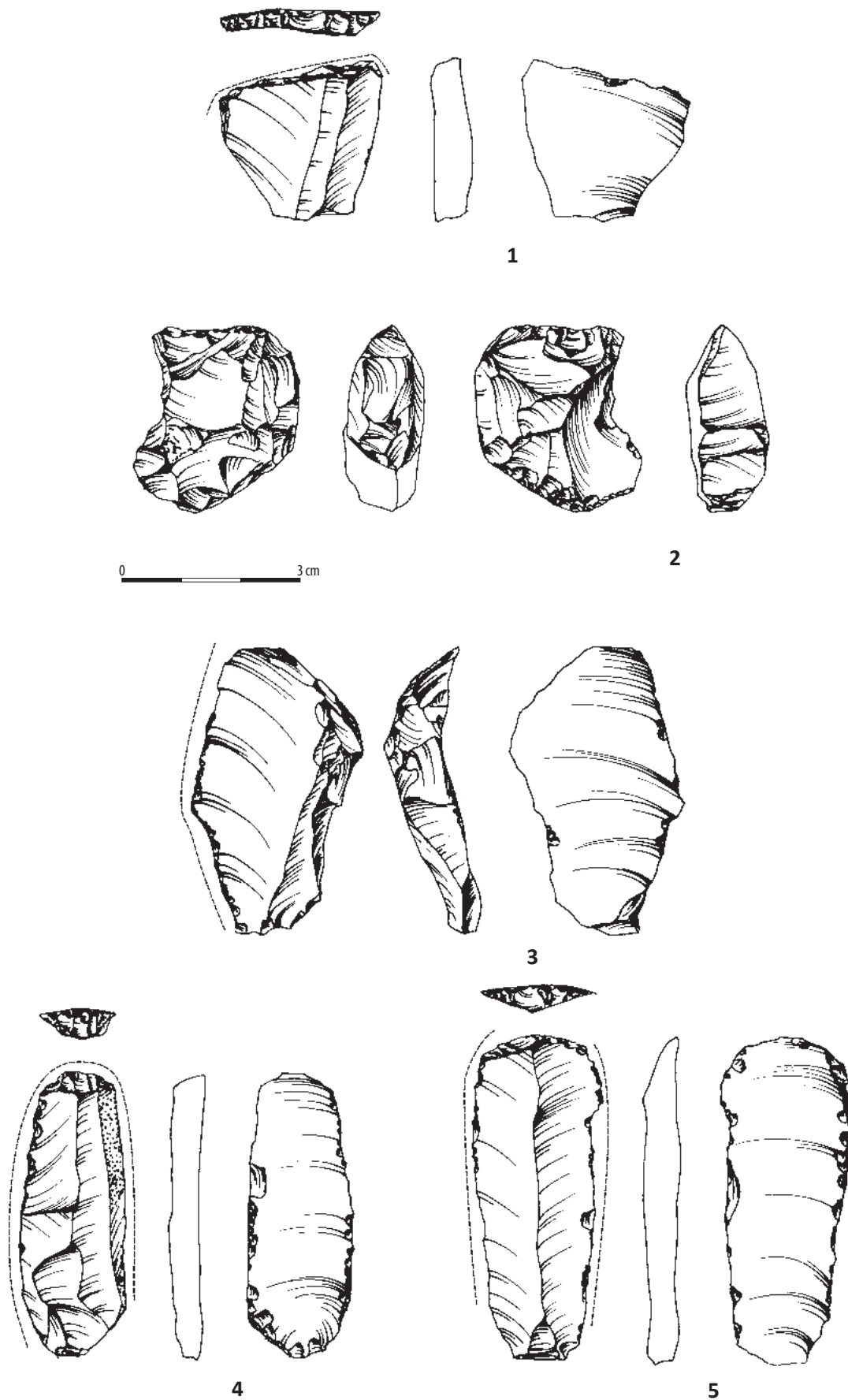

Tablica 120. Ludwinowo, stan. 3, pow. Włocławek, woj. kujawsko-pomorskie. Wybór materiałów krzemienych z obiektu 4644. Krzemień czekoladowy.

Plate 120. Ludwinowo, site 3, district of Włocławek, province of Kuyavia-Pomerania. Selection of flint artefacts from feature no 4644. Chocolate flint.

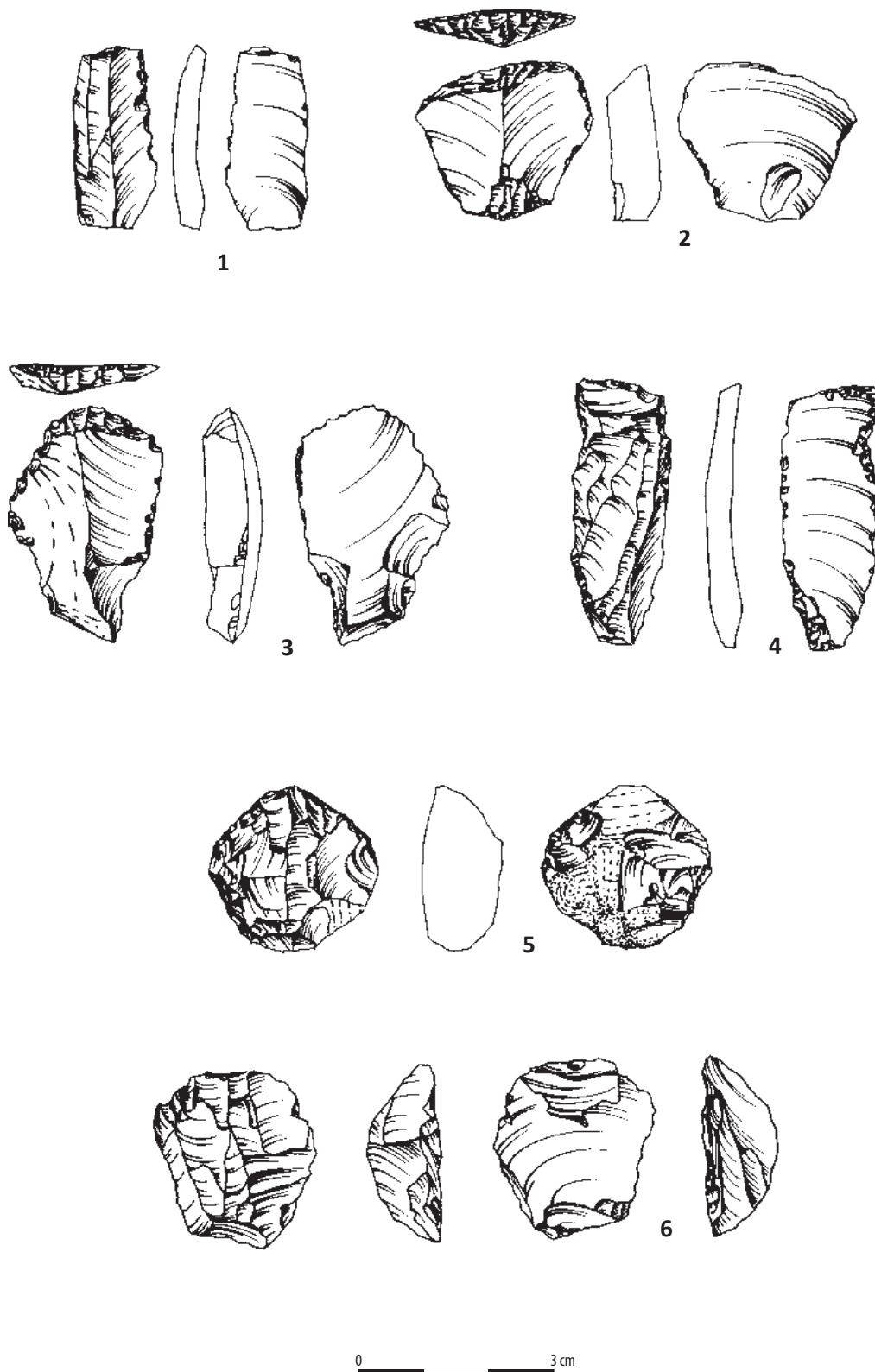

Tablica 121. Ludwinowo, stan. 3, pow. Włocławek, woj. kujawsko-pomorskie. Wybór materiałów krzemienych z obiektu 450 (ha III). 1-5: krzemień bałtycki; 6: krzemień czekoladowy.

Plate 121. Ludwinowo, site 3, district of Włocławek, province of Kuyavia-Pomerania. Selection of flint artefacts from feature no 450 (ha no III). 1-5: Baltic (erratic) flint; 6: chocolate flint.

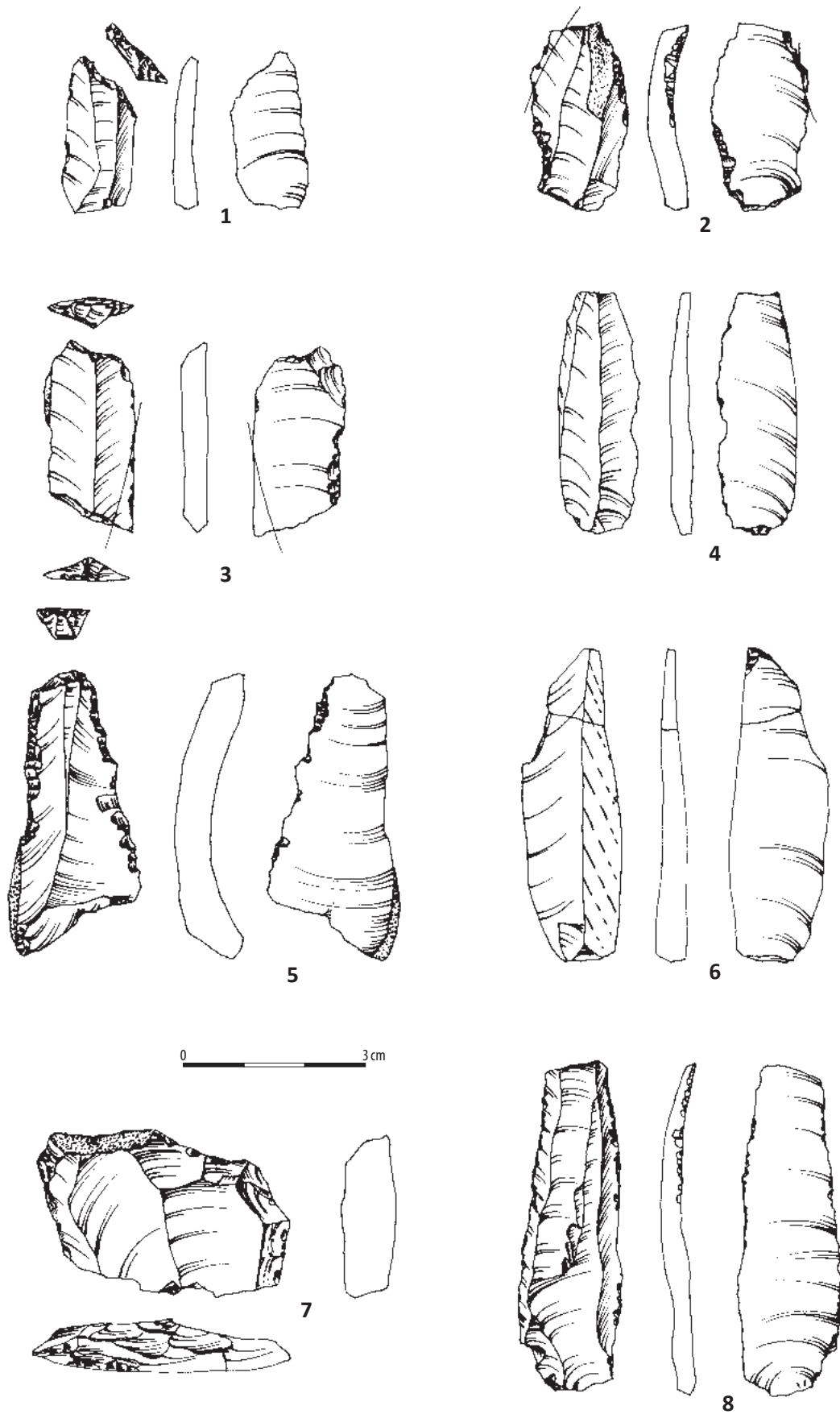

Tablica 122. Ludwinowo, stan. 3, pow. Włocławek, woj. kujawsko-pomorskie. Wybór materiałów krzemianych z hektara III: 1, 4, 6–8/ obiekt 2565; 2/ obiekt 653; 3/ obiekt 453; 5/ obiekt 1526. 1–3, 5: krzemień bałtycki; 4, 6–8: krzemień czekoladowy.

Plate 122. Ludwinowo, site 3, district of Włocławek, province of Kuyavia-Pomerania. Selection of flint artefacts from ha no III: 1, 4, 6–8/ feature no 2565; 2/ feature no 653; 3/ feature no 453; 5/ feature no 1526. 1–3, 5: Baltic (erratic) flint; 4, 6–8: chocolate flint.

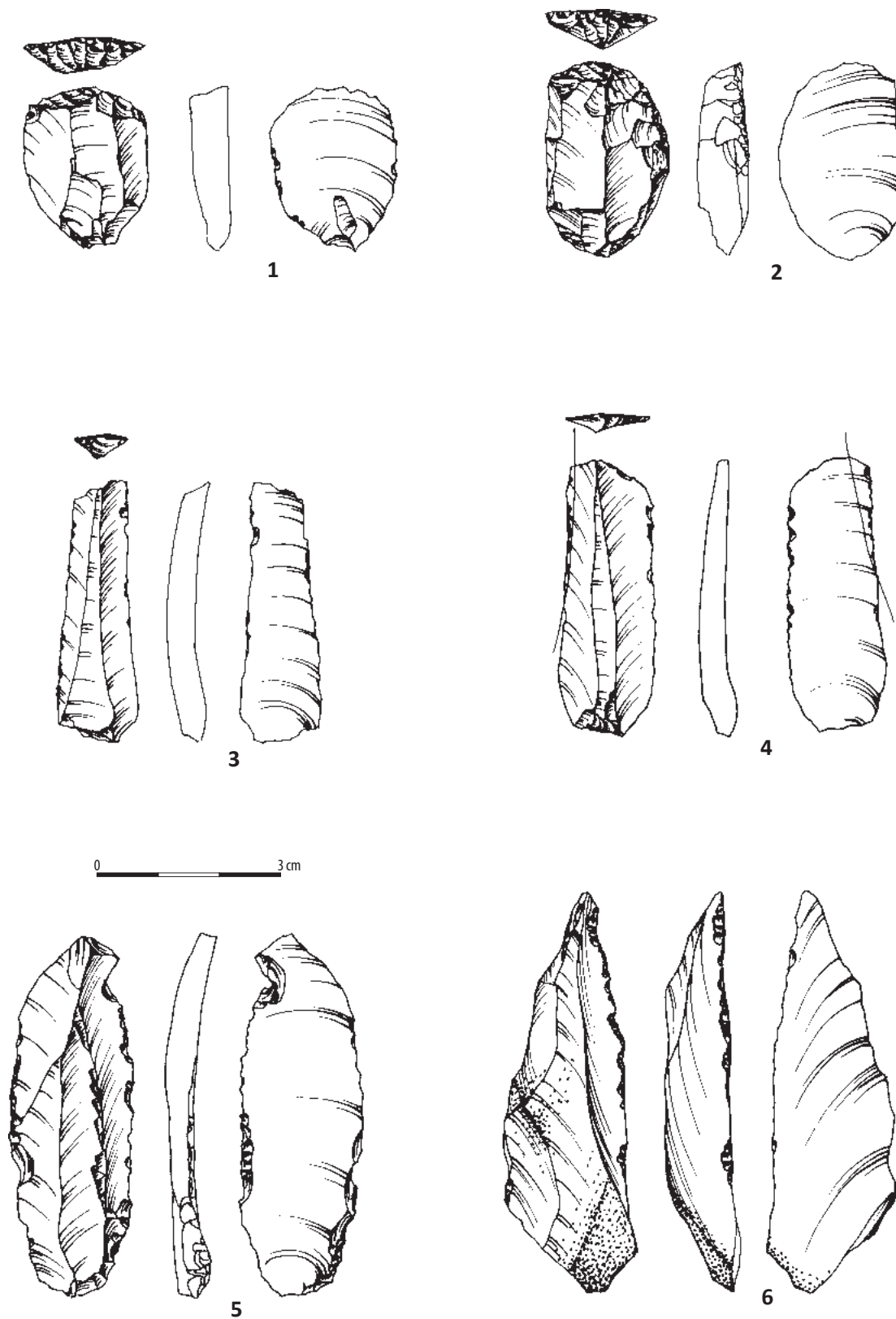

Tablica 123. Ludwinowo, stan. 3, pow. Włocławek, woj. kujawsko-pomorskie. Wybór materiałów krzemienych z hektara V: 1/ obiekt 735; 2/ obiekt 1285; 3/ obiekt 1274; 4–6/ obiekt 2129. 1: krzemień bałtycki; 2–6: krzemień czekoladowy.

Plate 123. Ludwinowo, site 3, district of Włocławek, province of Kuyavia-Pomerania. Selection of flint artefacts from ha no V: 1/ feature no 735; 2/ feature no 1285; 3/ feature no 1274; 4–6/ feature no 2129. 1: Baltic (erratic) flint; 2–6: chocolate flint.

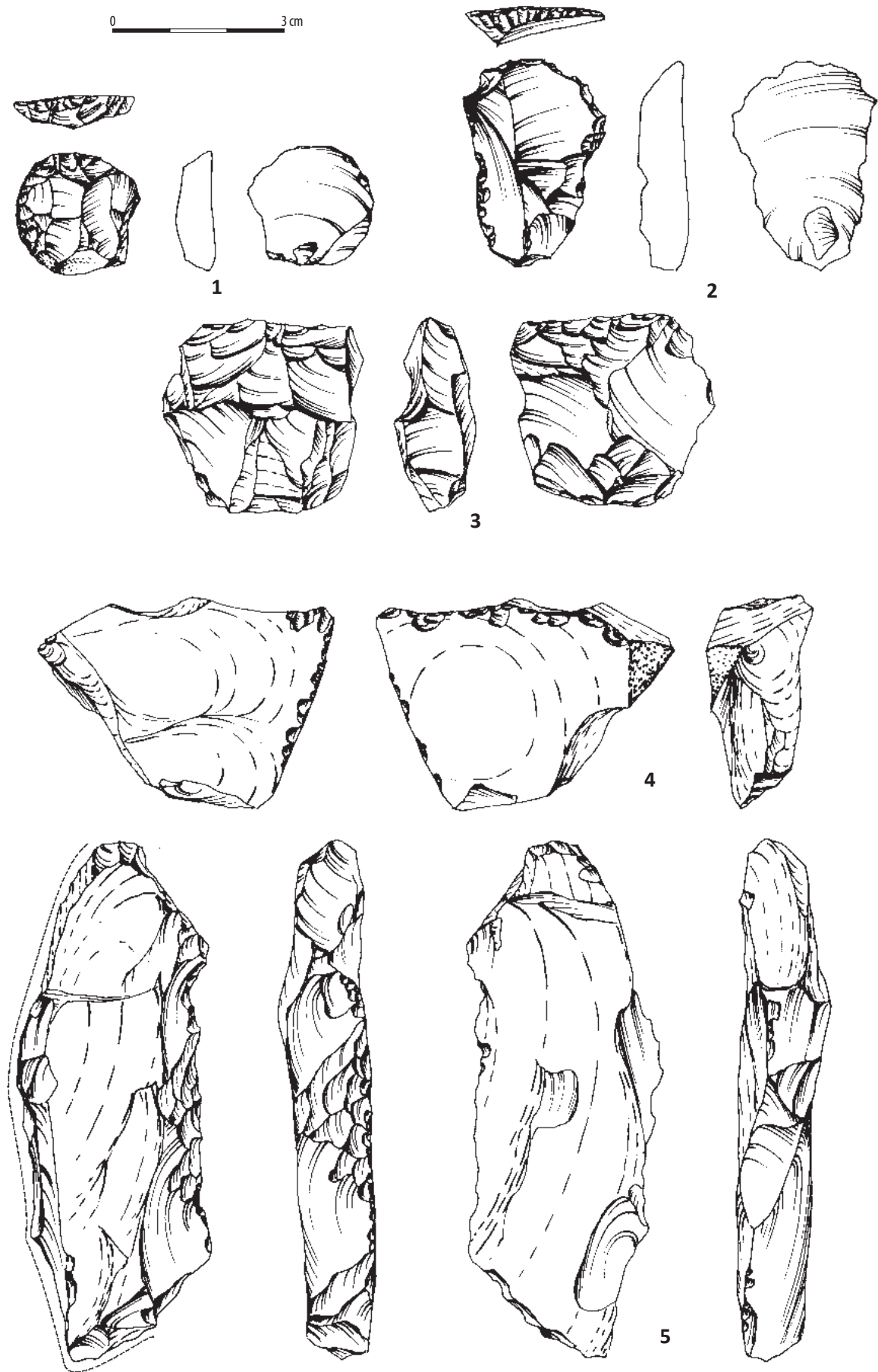

Tablica 124. Ludwinowo, stan. 3, pow. Włocławek, woj. kujawsko-pomorskie. Wybór materiałów krzemiennych z hektara V: 1-4/ obiekt 3837; 5/ obiekt 3869. 1, 3, 4: krzemień bałtycki; 2, 5: krzemień czekoladowy.

Plate 124. Ludwinowo, site 3, district of Włocławek, province of Kuyavia-Pomerania. Selection of flint artefacts from feature no V: 1-4/ feature no 3837; 5/ feature no 3869. 1, 3, 4: Baltic (erratic) flint; 2, 5: chocolate flint.

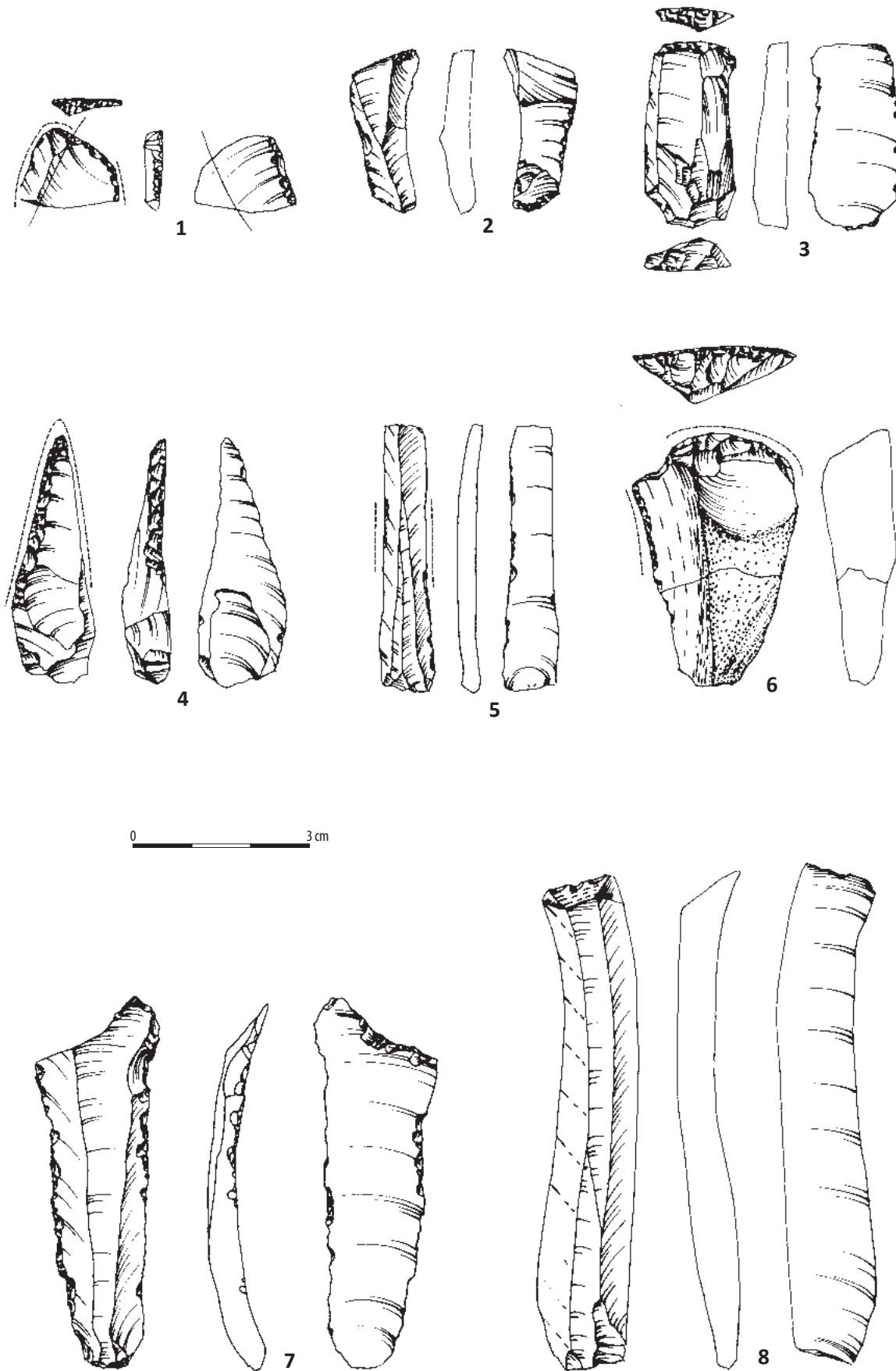

Tablica 125. Ludwinowo, stan. 3, pow. Włocławek, woj. kujawsko-pomorskie. Wybór materiałów krzemianych z obiektu 3869 (hektar V). 1-6, 8: krzemień czekoladowy; 7: krzemień bałtycki.

Plate 125. Ludwinowo, site 3, district of Włocławek, province of Kuyavia-Pomerania. Selection of flint artefacts from feature no 3869 (ha no V). 1-6, 8: chocolate flint; 7: Baltic (erratic) flint.

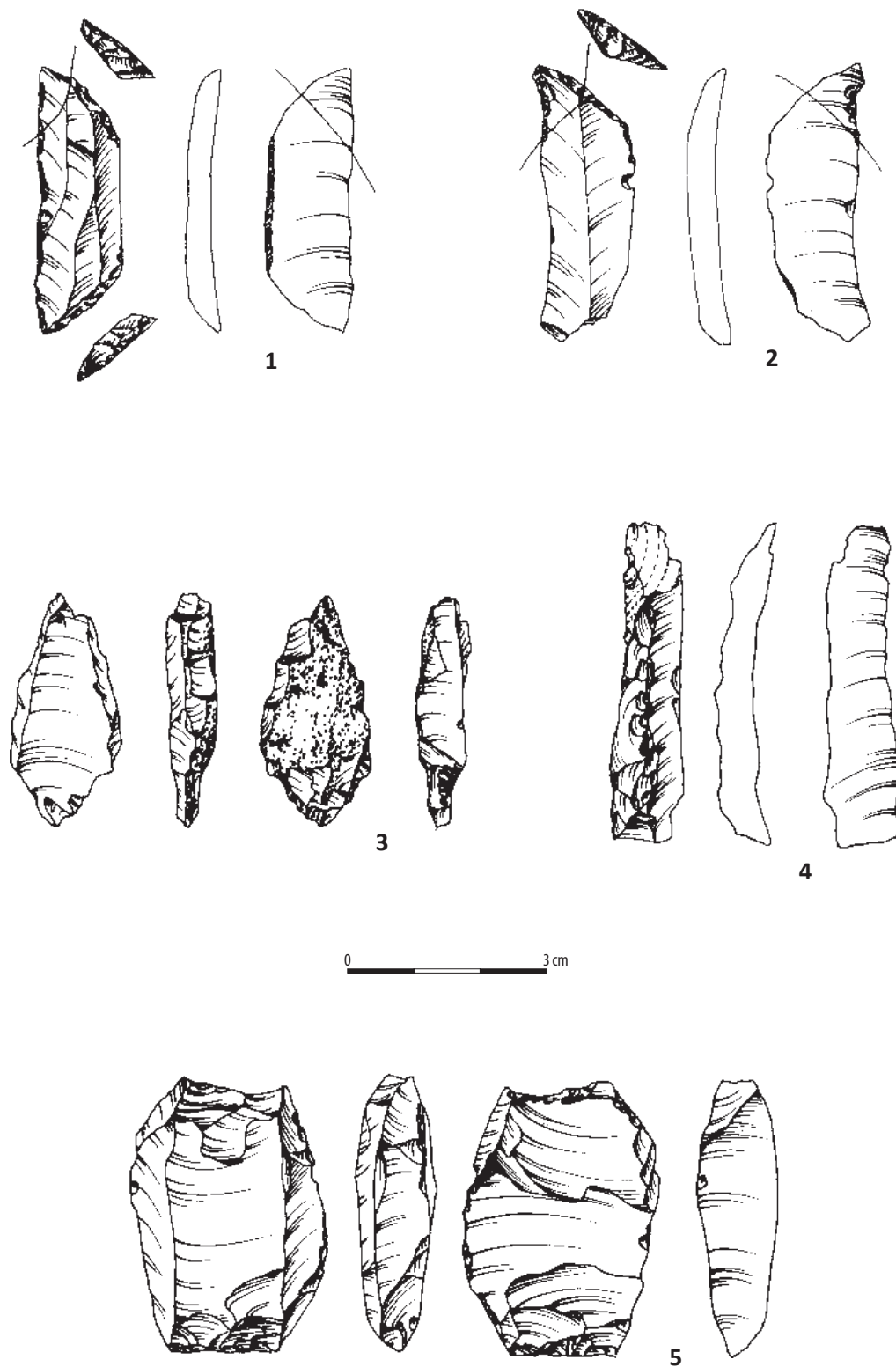

Tablica 126. Ludwinowo, stan. 3, pow. Włocławek, woj. kujawsko-pomorskie. Wybór materiałów krzemienych z obiektu 4517 (hektar V). Krzemień bałtycki.

Plate 126. Ludwinowo, site 3, district of Włocławek, province of Kuyavia-Pomerania. Selection of flint artefacts from feature no 4517 (ha no V). Baltic (erratic) flint.

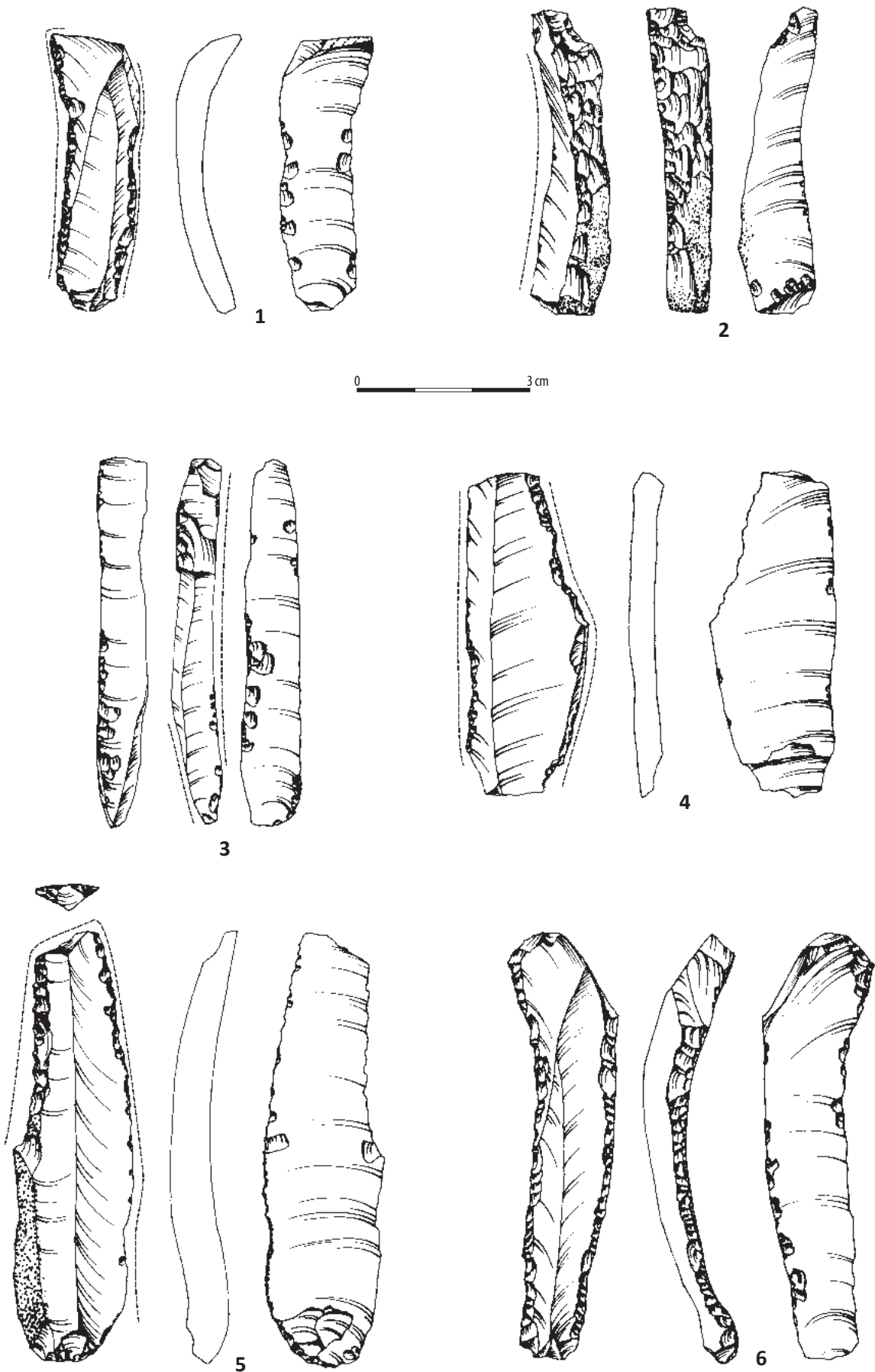

Tablica 127. Ludwinowo, stan. 3, pow. Włocławek, woj. kujawsko-pomorskie. Wybór materiałów krzemianych z hektara V: 1-5 – obiekt nr 4602; 6 – obiekt nr 5510. Krzemień czekoladowy.

Plate 127. Ludwinowo, site 3, district of Włocławek, province of Kuyavia-Pomerania. Selection of flint artefacts from ha no V: 1-5 – feature no 4602; 6 – feature no 5510. Chocolate flint.

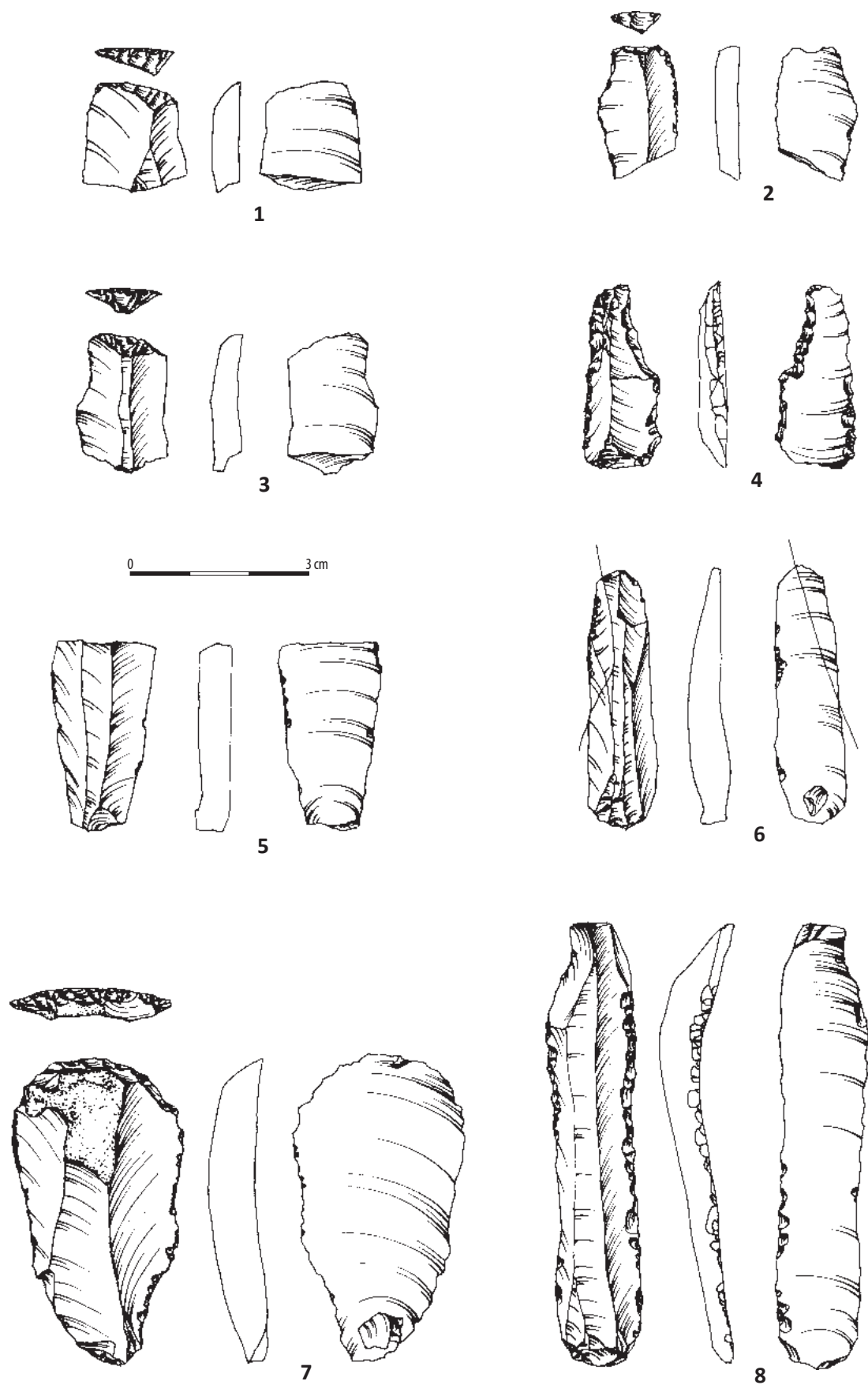

Tablica 128. Ludwinowo, stan. 3, pow. Włocławek, woj. kujawsko-pomorskie. Wybór materiałów krzemienych z obiektu 978 (hektar VI). 1, 2, 5–7: krzemień bałtycki; 3, 4, 8: krzemień czekoladowy.

Plate 128. Ludwinowo, site 3, district of Włocławek, province of Kuyavia-Pomerania. Selection of flint artefacts from feature no 978 (ha no VI). 1, 2, 5–7: Baltic (erratic) flint; 3, 4, 8: chocolate flint.

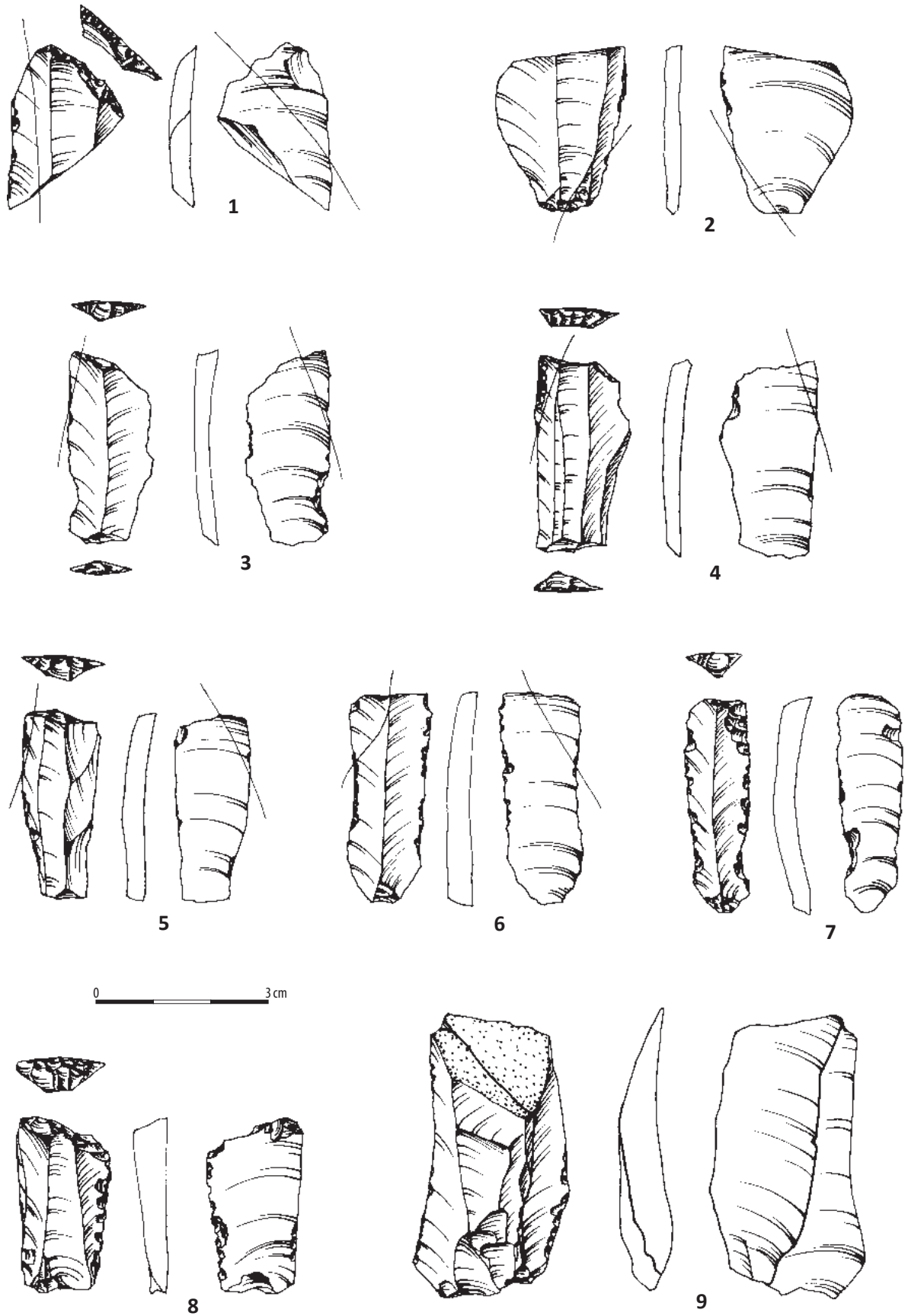

Tablica 129. Ludwinowo, stan. 3, pow. Włocławek, woj. kujawsko-pomorskie. Wybór materiałów krzemienych z obiektu 2109 (hektar VI). Krzemień czekoladowy.

Plate 129. Ludwinowo, site 3, district of Włocławek, province of Kuyavia-Pomerania. Selection of flint artefacts from feature no 2109 (ha no VI). Chocolate flint.

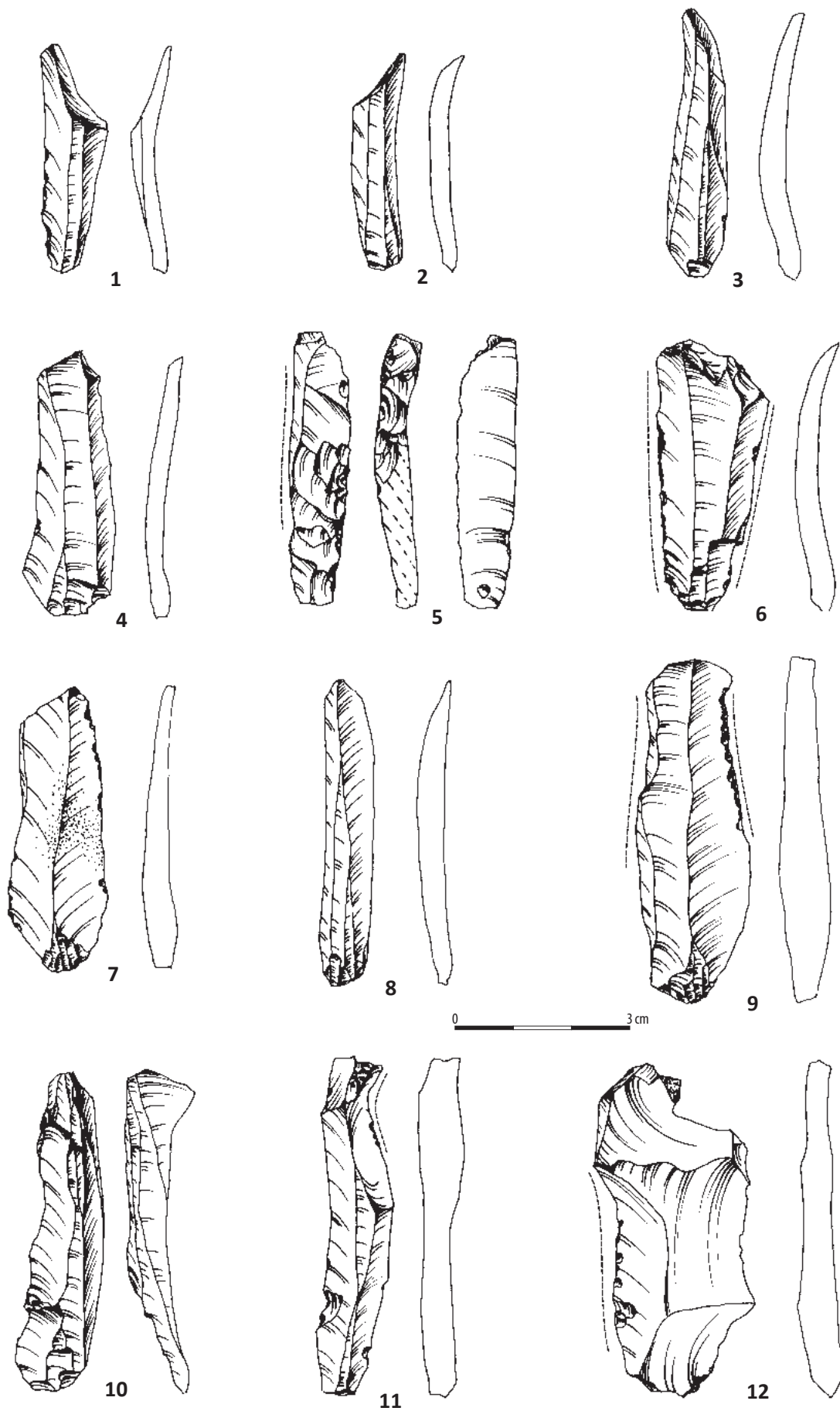

Tablica 130. Ludwinowo, stan. 3, pow. Włocławek, woj. kujawsko-pomorskie. Wybór materiałów krzemienych z obiektu 4770 (hektar X). Krzemień czekoladowy.

Plate 130. Ludwinowo, site 3, district of Włocławek, province of Kuyavia-Pomerania. Selection of flint artefacts from feature no 4770 (ha no X). Chocolate flint.

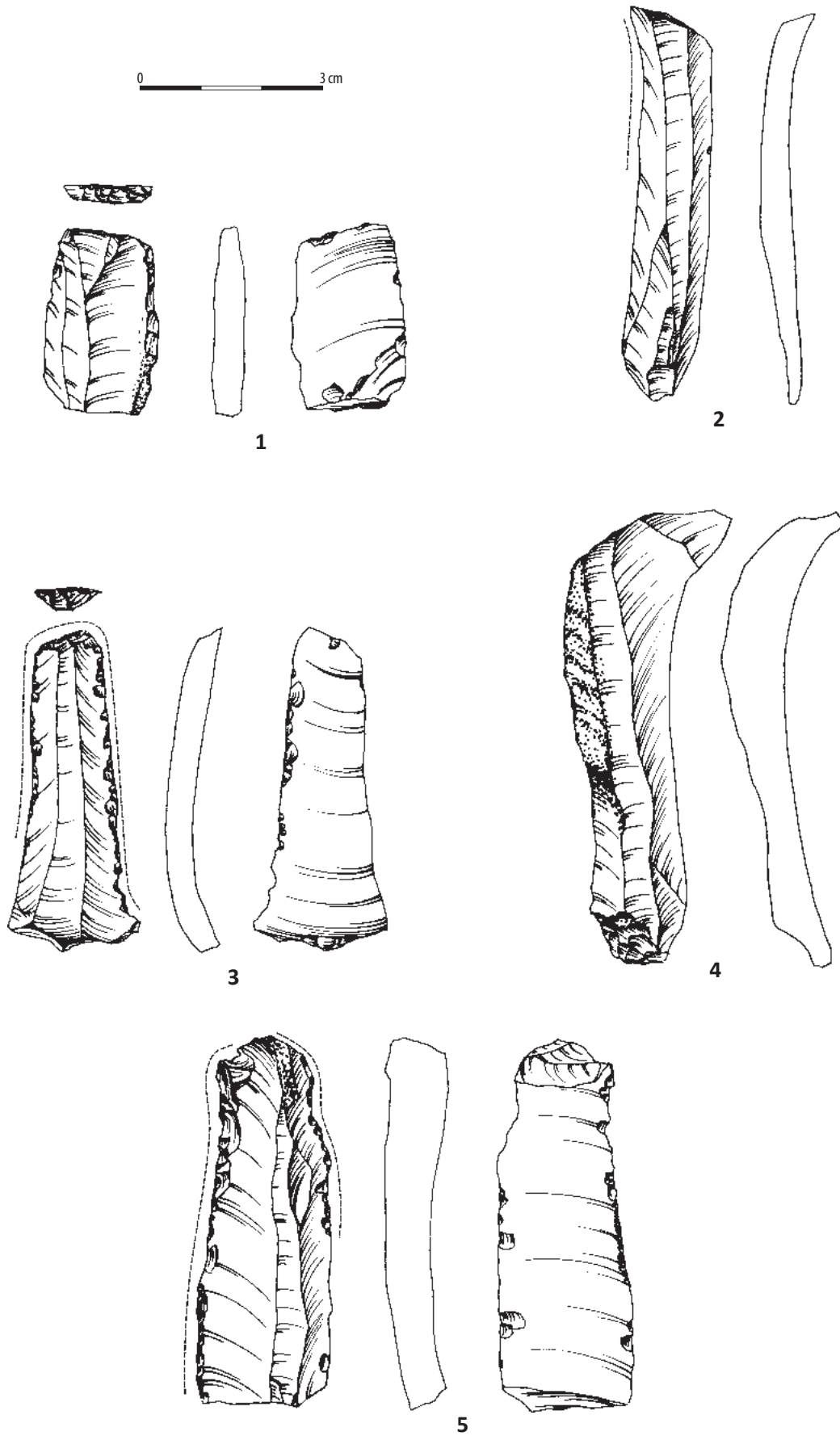

Tablica 131. Ludwinowo, stan. 3, pow. Włocławek, woj. kujawsko-pomorskie. Wybór materiałów krzemienych z obiektu 4770 (hektar X). Krzemień czekoladowy.

Plate 131. Ludwinowo, site 3, district of Włocławek, province of Kuyavia-Pomerania. Selection of flint artefacts from feature no 4770 (ha no X). Chocolate flint.

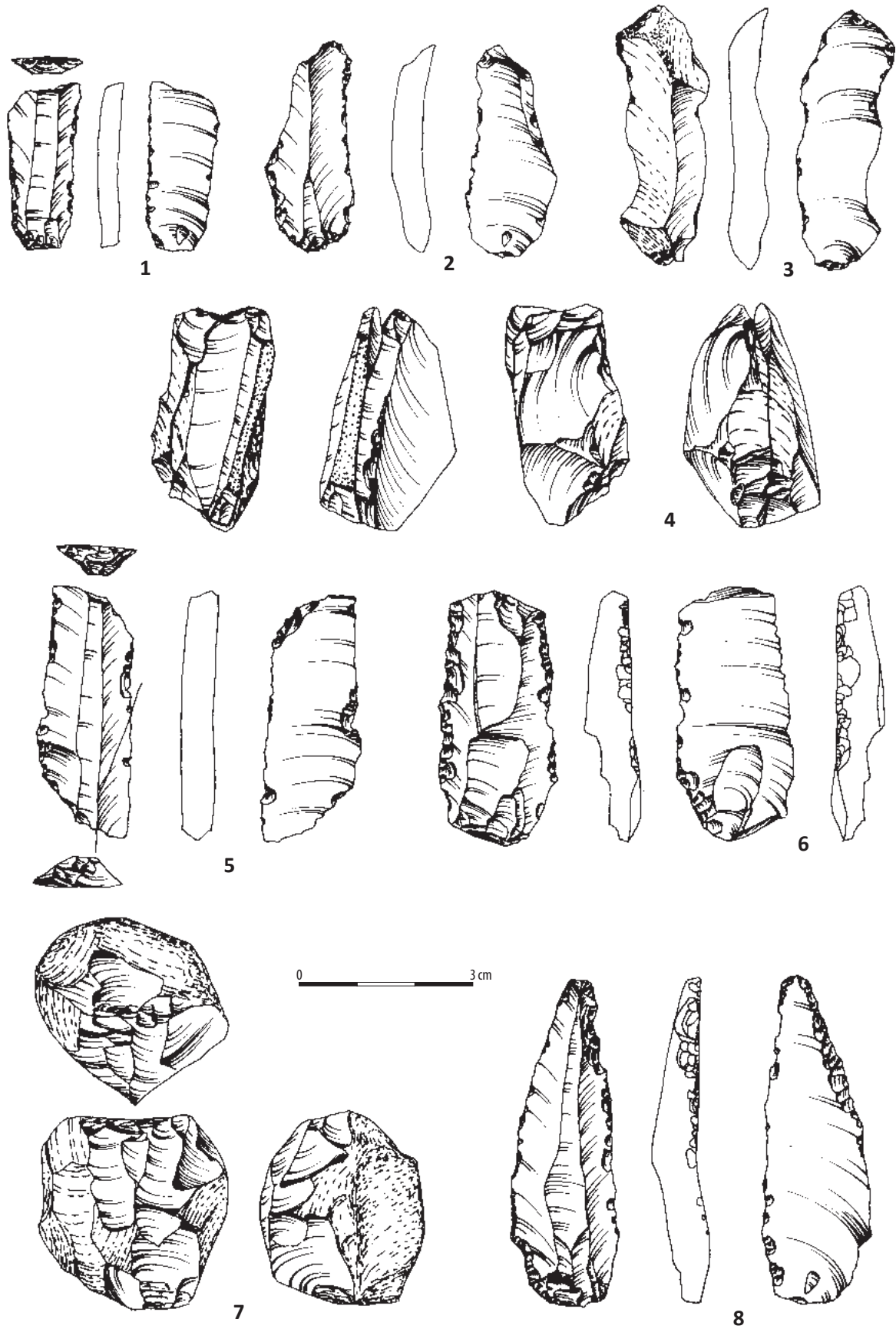

Tablica 132. Ludwinowo, stan. 3, pow. Włocławek, woj. kujawsko-pomorskie. Wybór materiałów krzemianych z hektara XII: 1/ obiekt 6269; 2-4/ obiekt 6313; 5/ obiekt 6420; 6 / obiekt 4959. 1-3, 7: krzemień bałtycki; 4, 6, 8: krzemień czekoladowy; 5: krzemień nieokreślony.

Plate 132. Ludwinowo, site 3, district of Włocławek, province of Kuyavia-Pomerania. Selection of flint artefacts from ha no XII: 1/ feature no 6269; 2-4/ feature no 6313; 5/ feature no 6420; 6/ feature no 4959. 1-3, 7: Baltic (erratic) flint; 4, 6, 8: chocolate flint; 5: undetermined flint.

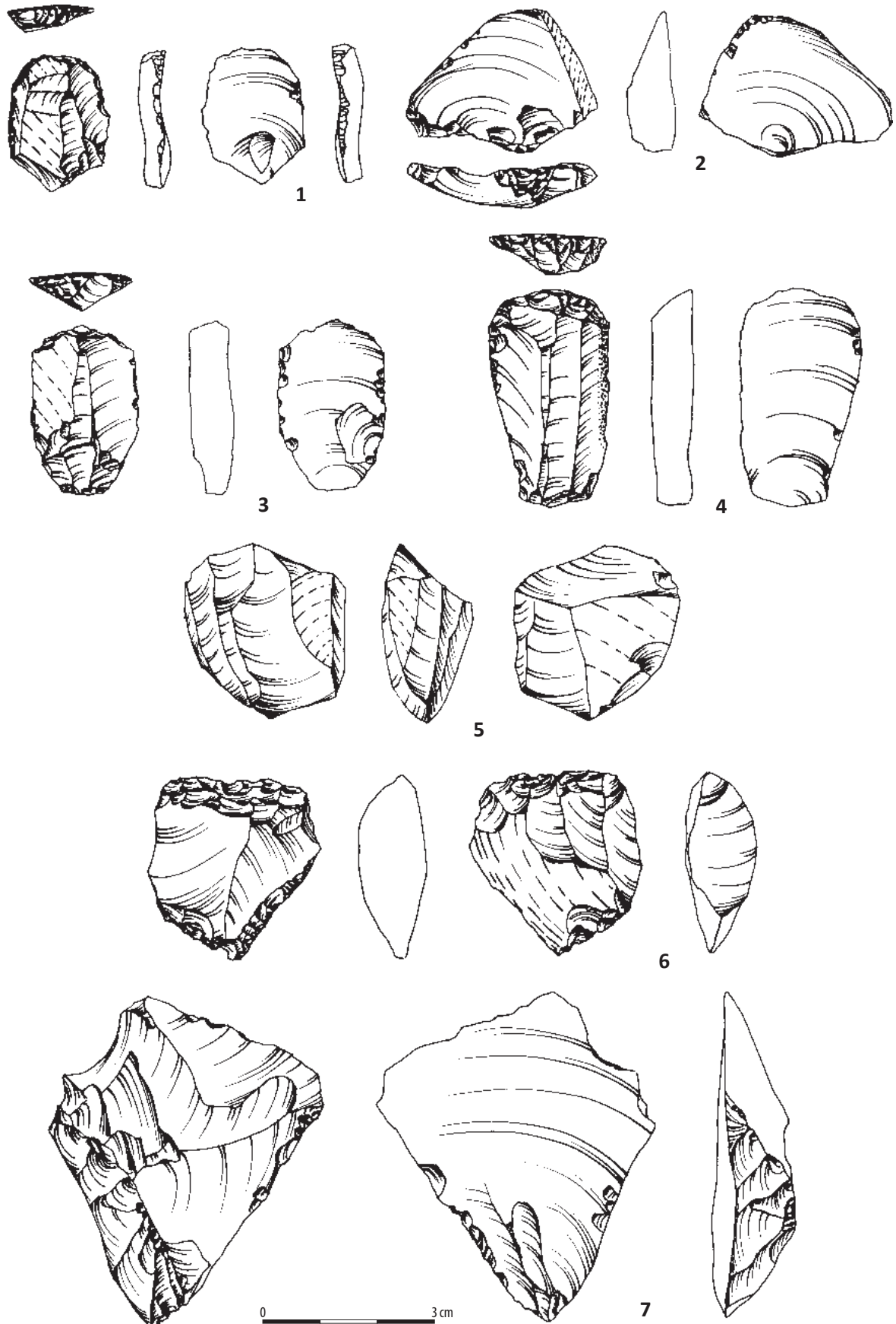

Tablica 133. Ludwinowo, stan. 3, pow. Włocławek, woj. kujawsko-pomorskie. Wybór materiałów krzemianych z hektara XII i XIII i XVI: 1-4/ obiekt 6359; 5/ obiekt 4842; 6-7/ obiekt 6293. 1, 2, 6, 7: krzemień czekoladowy; 3-5: krzemień bałtycki.

Plate 133. Ludwinowo, site 3, district of Włocławek, province of Kuyavia-Pomerania. Selection of flint artefacts from ha no XII and XIII and XVI: 1-4/ feature no 6359; 5/ feature no 4842; 6-7/ feature no 6293. 1, 2, 6, 7: chocolate flint; 3-5: Baltic (erratic) flint.

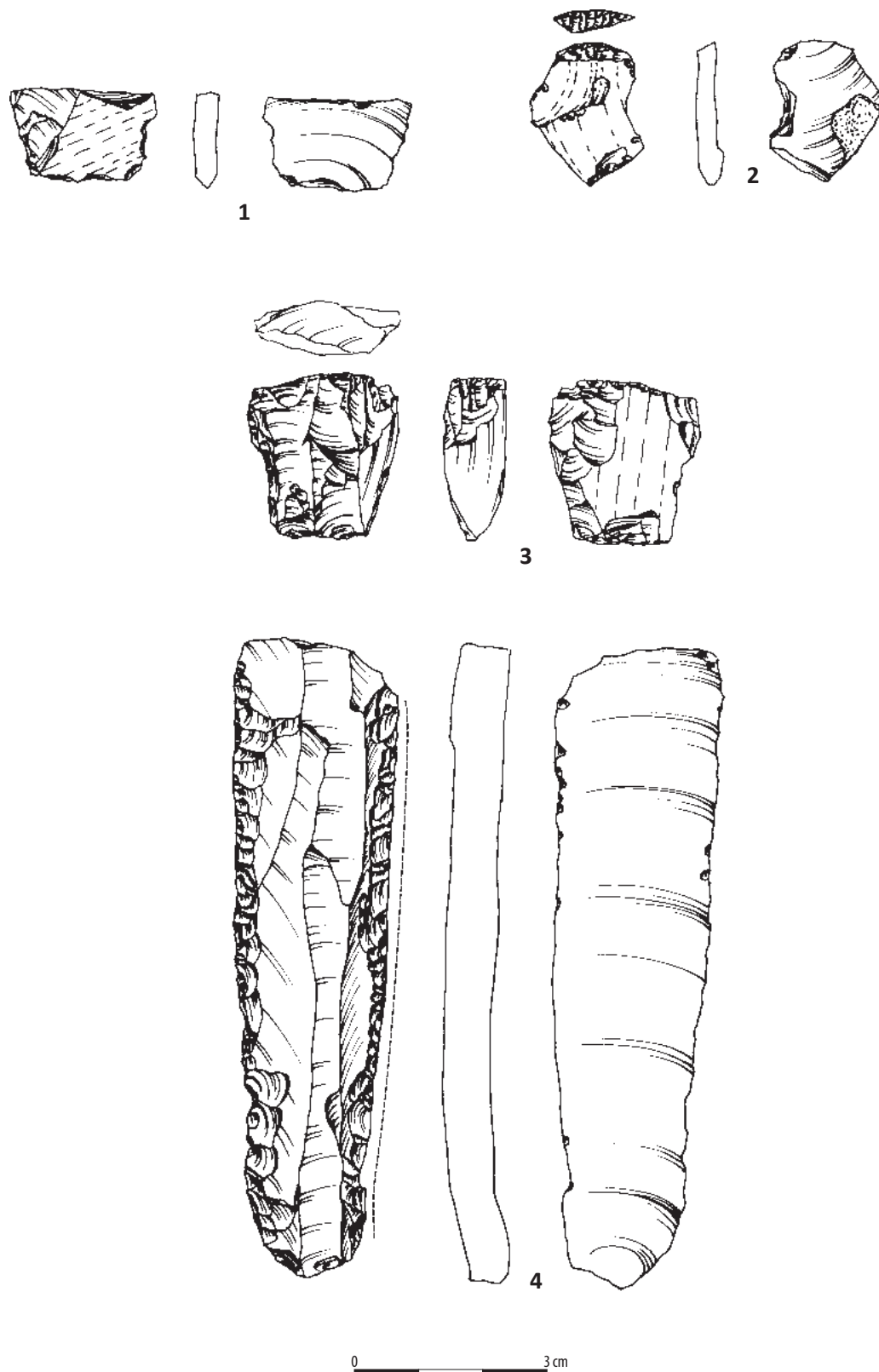

Tablica 134. Ludwinowo, stan. 3, woj. kujawsko-pomorskie. Wybór materiałów krzemienych: 1/ obiekt 1883; 2, 3 / obiekt 436; 4 / ha II, ar 81, warstwa kulturowa. 1: krzemień kredowy nieokreślony, 2, 3: krzemień jurajski; 4: krzemień wołyński.

Plate 134. Ludwinowo, site 3, district of Włocławek, province of Kuyavia-Pomerania. Selection of flint artefacts: 1/ feature 1883; 2, 3/ feature 436; 4/ ha II, are 81, cultural layer. 1: undetermined Cretaceous flint, 2, 3: Jurassic flint; 4: Volhynian flint.

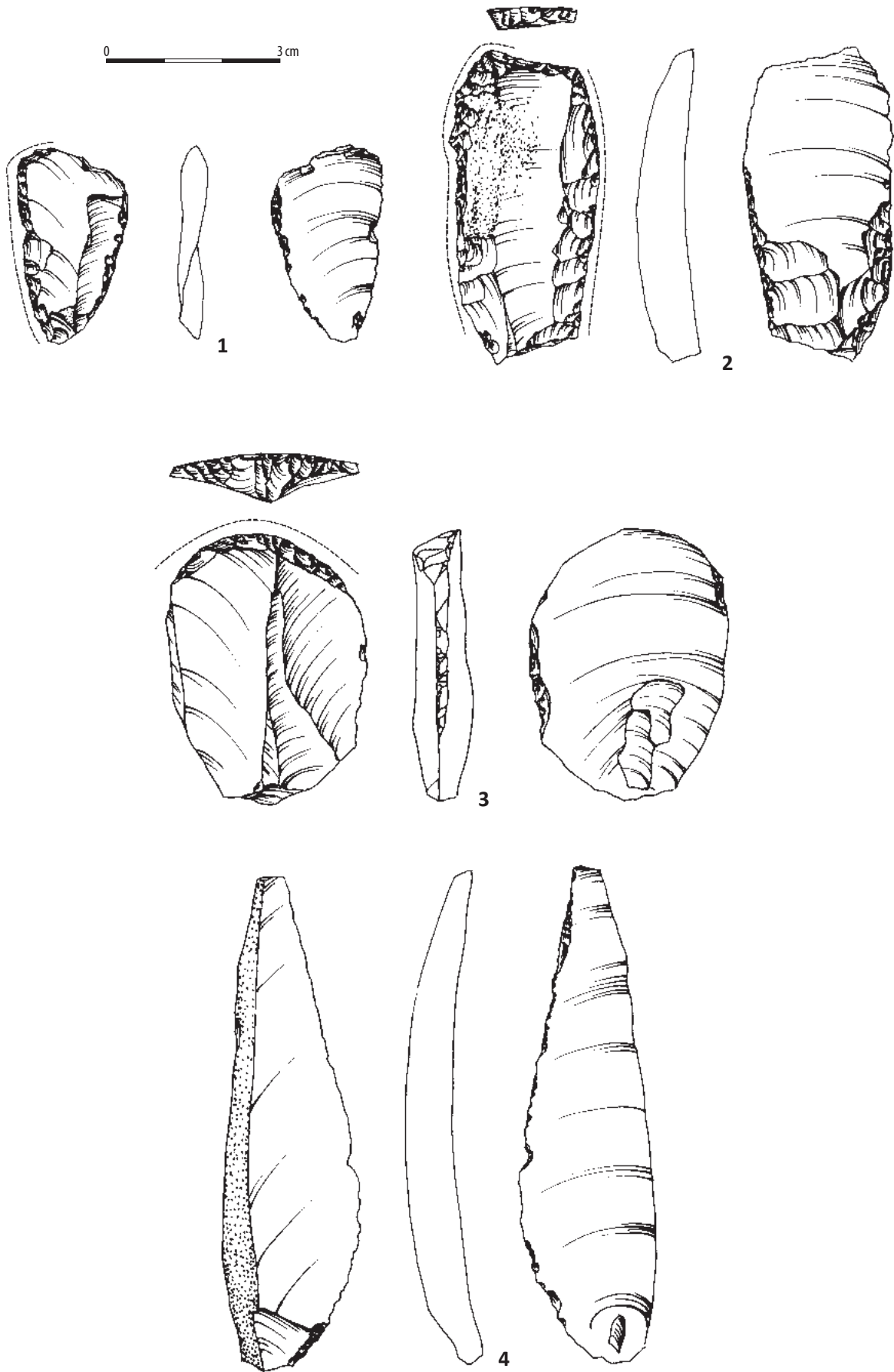

Tablica 135. Ludwinowo, stan. 3, pow. Włocławek, woj. kujawsko-pomorskie. Wybór materiałów krzemienych: 1, 3/ ha I, ar 12, warstwa kulturowa; 2/ ha II, ar 93, warstwa kulturowa; 4/ ha XI, ar 67, warstwa kulturowa. 1, 2, 4: krzemień świciechowski, 3: krzemień jurajski.

Plate 135. Ludwinowo, site 3, district of Włocławek, province of Kuyavia-Pomerania. Selection of flint artefacts: 1, 3/ ha I, ar 12, cultural layer; 2/ ha II, ar 93, cultural layer; 4/ ha XI, ar 67. 1, 2, 4: Świciechów flint, 3: Jurassic flint.

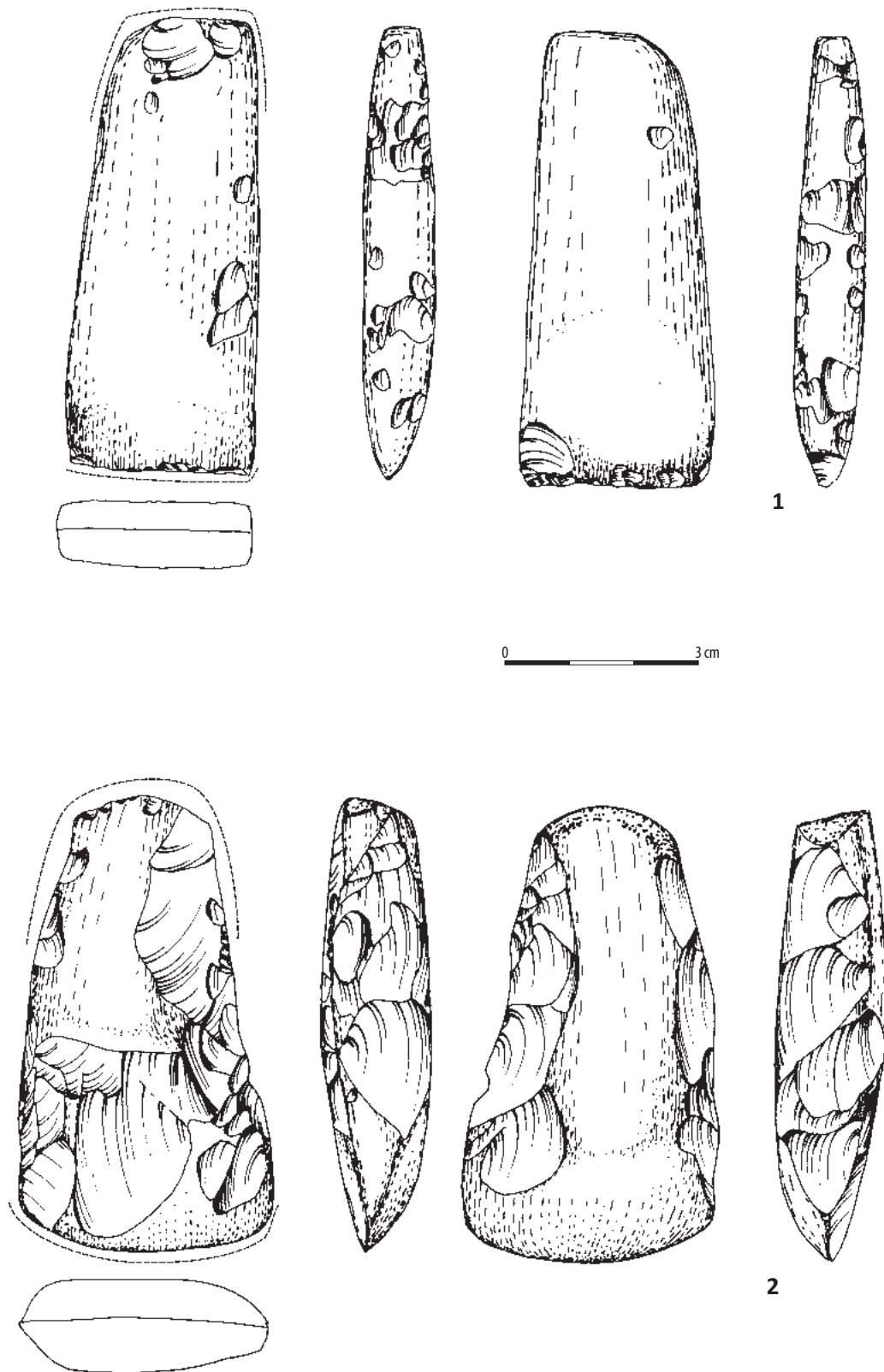

Tablica 136. Ludwinowo, stan. 3, pow. Włocławek, woj. kujawsko-pomorskie. Wybór materiałów krzemiennych: 1/ obiekt 1558; 2/ obiekt 1585. 1: krzemień pasiasty, 2: krzemień bałtycki.

Plate 136. Ludwinowo, site 3, district of Włocławek, province of Kuyavia-Pomerania. Selection of flint artefacts: 1/ feature no 1558, 2/ feature no 1585. 1: striped (banded) flint, 2: Baltic (erratic) flint.

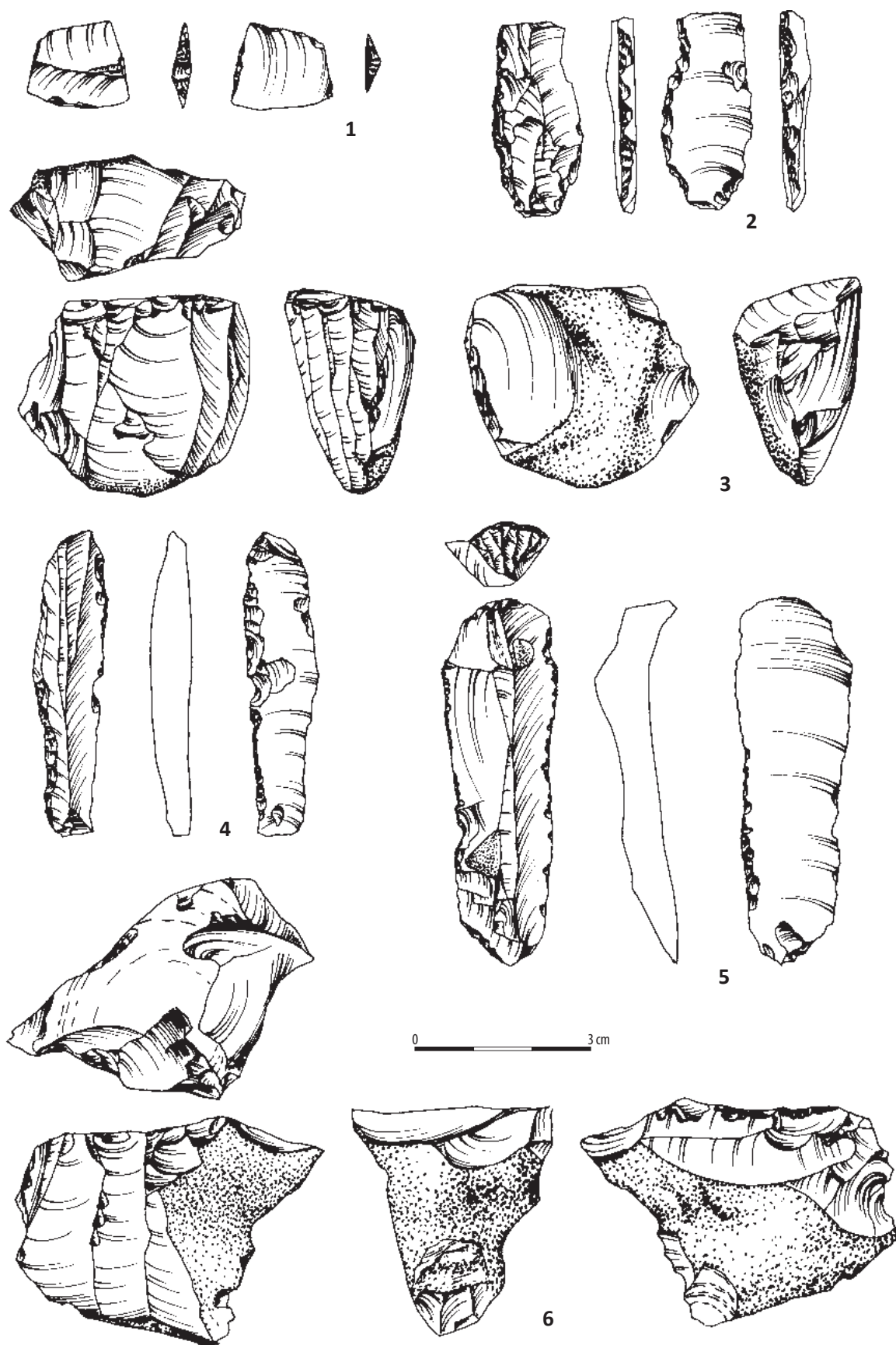

Tablica 137. Ludwinowo, stan. 3, pow. Włocławek, woj. kujawsko-pomorskie. Wybór materiałów krzemienych: 1/ obiekt 2891; 2/ ha III, ar 17, warstwa kulturowa; 3/ ha III, ar 5, warstwa kulturowa; 4/ obiekt 353; 5/ obiekt 1852; 6/ ha III, ar 77, warstwa kulturowa. 1, 6: krzemień bałtycki, 2-5: krzemień czekoladowy.

Plate 137. Ludwinowo, site 3, district of Włocławek, province of Kuyavia-Pomerania. Selection of flint artefacts: 1/ feature no 2891, 2/ ha III, are 17, cultural layer; 3/ ha III, are 5, cultural layer; 4/ feature no 353; 5/ feature no 1852; 6/ ha III, are 77, cultural layer. 1, 6: Baltic (erratic) flint, 2-5: chocolate flint.

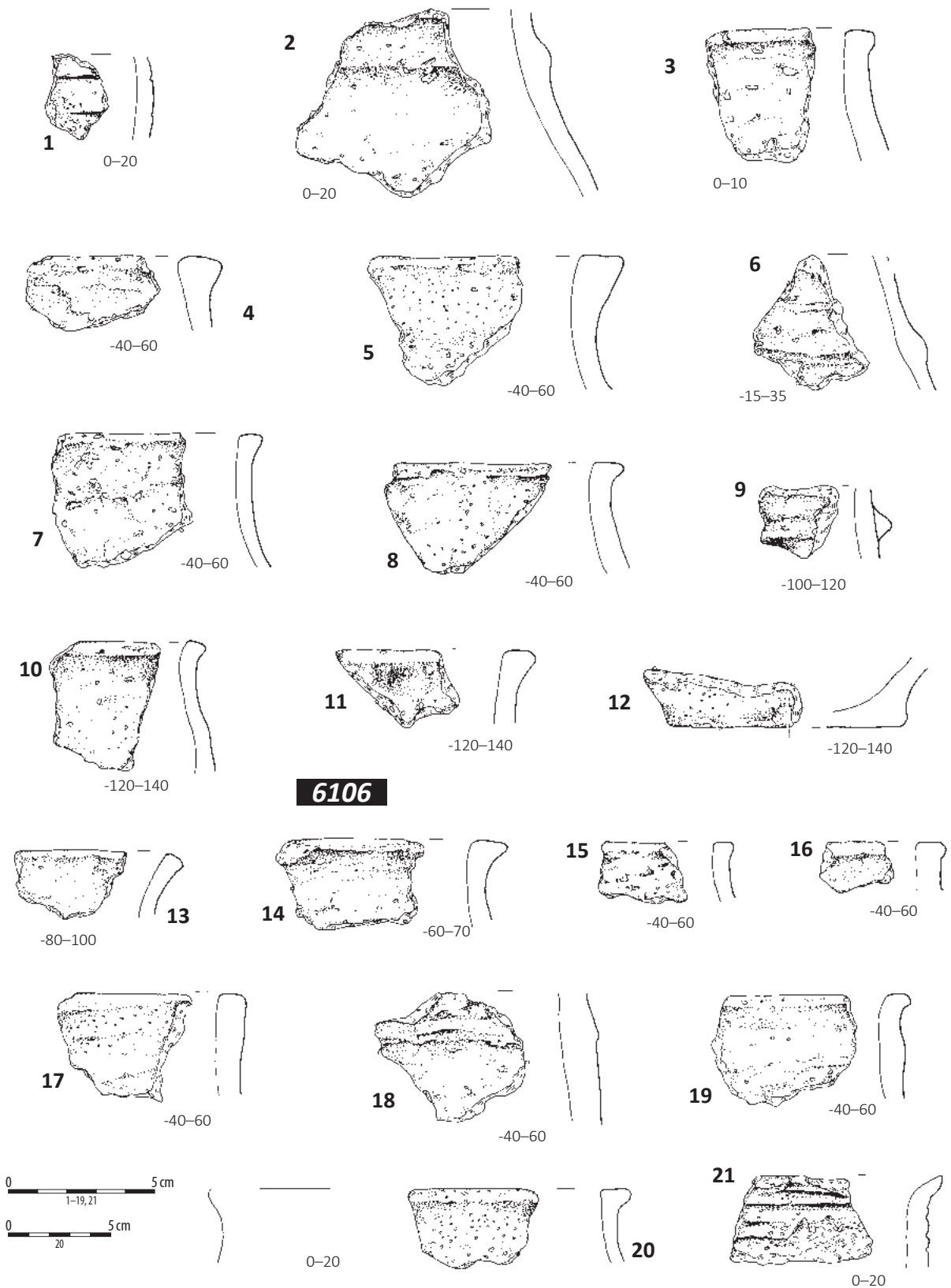

Tablica 138. Ludwinowo, stan. 3, pow. Włocławek, woj. kujawsko-pomorskie. Kultura trzciniecka: 1-2/ warstwa kulturowa, ha I, ar 99; 3/ warstwa kulturowa, ha I, ar 60; 4, 5/ warstwa kulturowa, ha II, ar 93; 6/ warstwa kulturowa, ha III, ar 15; 7/ warstwa kulturowa, ha III, ar 16; 8-12/ warstwa kulturowa, ha III, ar 5; 13/ warstwa kulturowa, ha IV, ar 95; 14/ obiekt 6106, ha IV, ar 93 (złoże wtórne); 15-18/ warstwa kulturowa, ha VI, ar 69; 19/ warstwa kulturowa, ha VI, ar 67; 20-21/ warstwa kulturowa, ha VI, ar 74; 1-21: ceramika.

Plate 138. Ludwinowo, site 3, district of Włocławek, province of Kuyavia-Pomerania. The Trzciniec culture: 1-2/ cultural layer, ha I, are 99; 3/ cultural layer, ha I, ar 60; 4, 5/ cultural layer, ha II, are 93; 6/ cultural layer, ha III, are 15; 7/ cultural layer, ha III, are 16; 8-12/ cultural layer, ha III, are 5; 13/ cultural layer, ha IV, are 95; 14/ feature 6106, ha IV, are 93 (secondary deposit); 15-18/ cultural layer, ha VI, are 69; 19/ cultural layer, ha VI, ar 67; 20-21/ cultural layer, ha VI, are 74. 1-21: pottery.

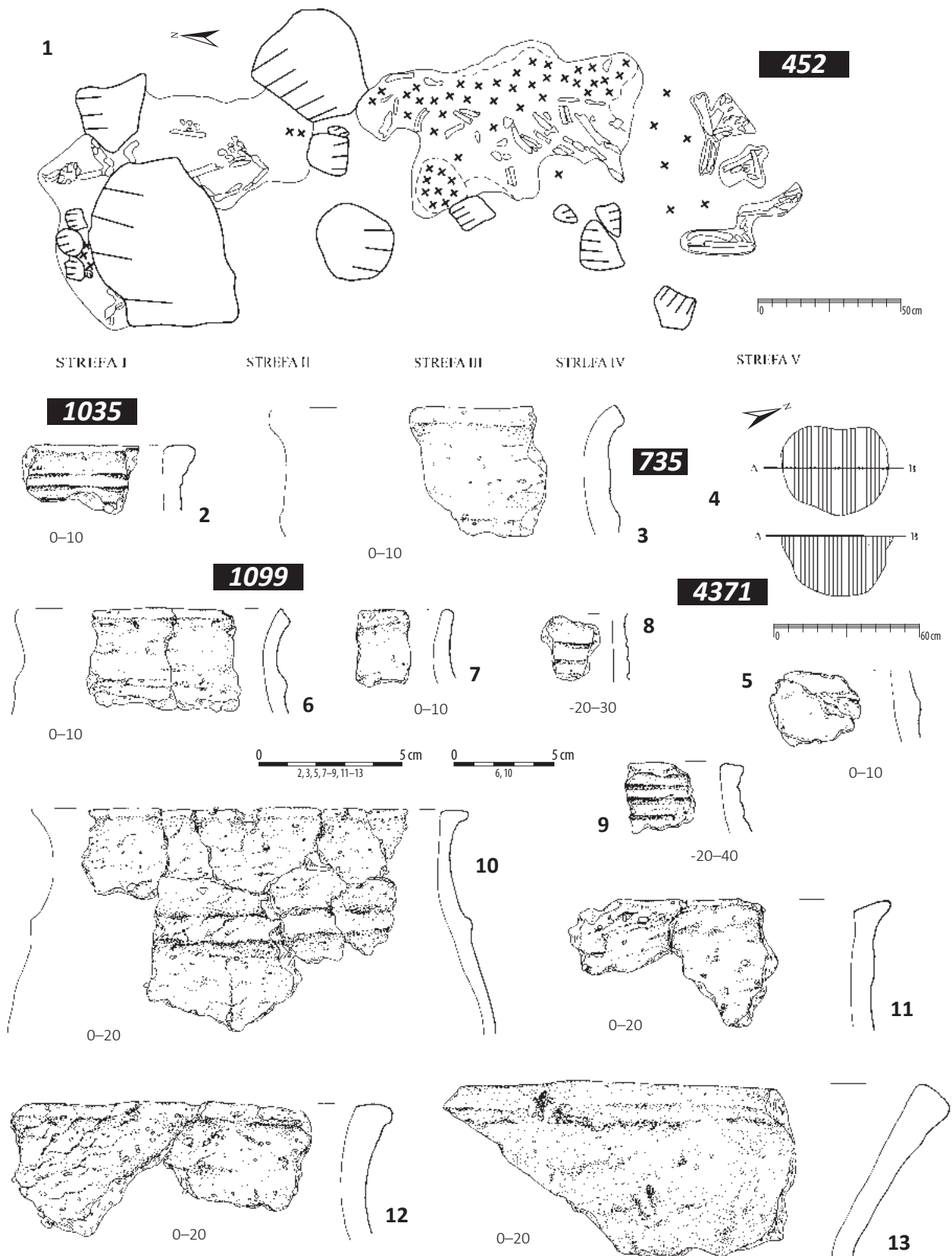

Tablica 139. Ludwinowo, stan. 3, pow. Włocławek, woj. kujawsko-pomorskie. Kultura trzciniecka: 1/ obiekt 452, ha III, ary 84, 85, 74, 75; 2/ obiekt 1035, ha V, ar 28 (złoże wtórne); 3/ obiekt 735, ha V, ary 79, 80 (złoże wtórne); 4-5/ obiekt 4371, ha V, ar 85; 6-7/ obiekt 1099, ha V, ar 68 (złoże wtórne); 8/ warstwa kulturowa, ha XIV, ar 1; 9/ warstwa kulturowa, ha XI, ar 15; 10-12/ warstwa kulturowa, ha IX, ar 4; 13/ warstwa kulturowa, ha IX, ar 31. 1, 4: plany i profil; 3, 4, 6-13: ceramika.

Plate 139. Ludwinowo, site 3, district of Włocławek, province of Kuyavia-Pomerania. The Trzciniec culture: 1/ feature 452, ha III, ares 84, 85, 74, 75; 2/ feature 1035, ha V, are 28 (secondary deposit); 3/ feature 735, ha V, ares 79, 80 (secondary deposit); 4-5/ feature 4371, ha V, are 85; 6-7/ feature 1099, ha V, are 68 (secondary deposit); 8/ cultural layer, ha XIV, are 1; 9/ cultural layer, ha XI, are 15; 10-12/ cultural layer, ha IX, are 4; 13/ cultural layer, ha IX, are 31. 1, 4: plans and cross-section; 2, 3, 5-13: pottery.

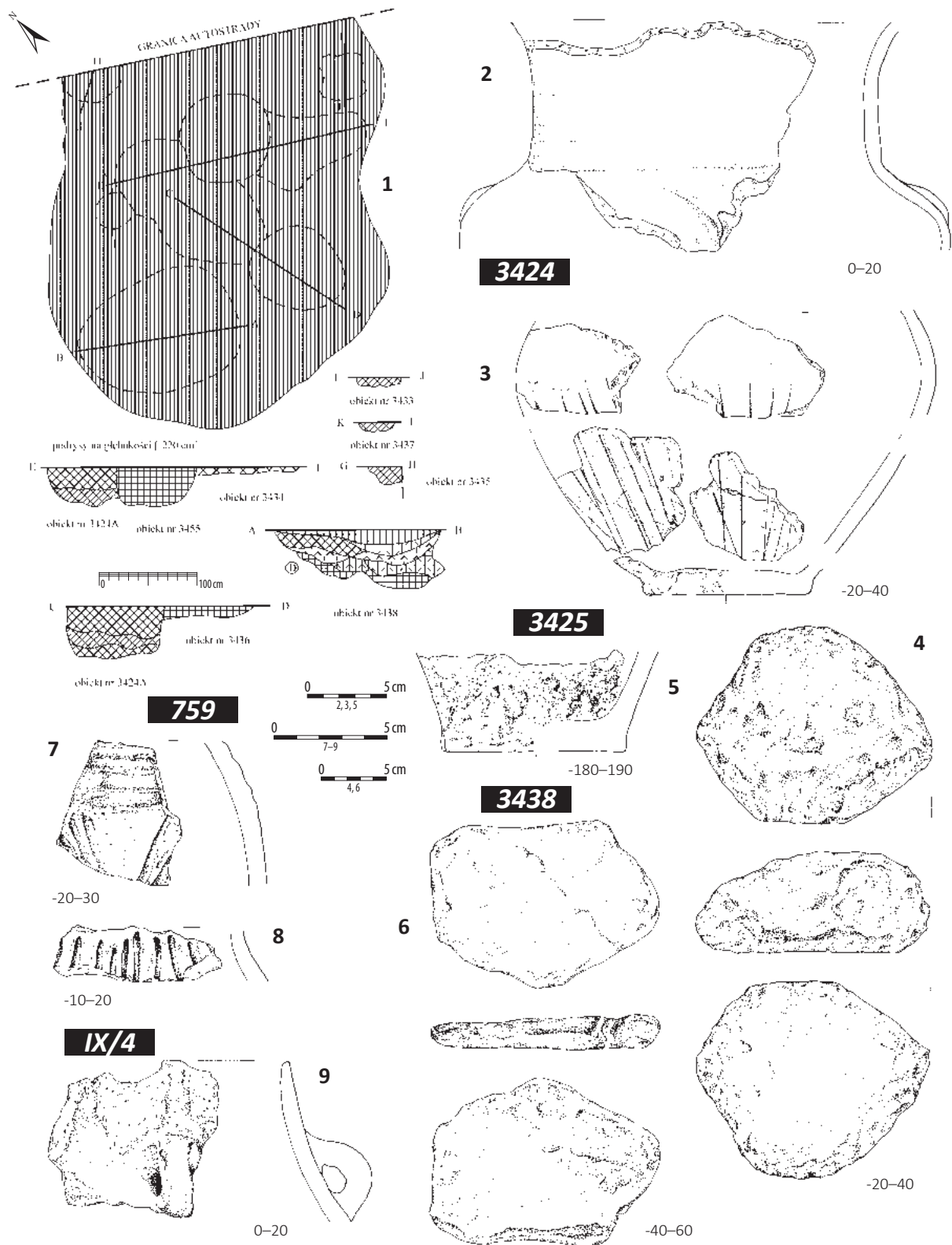

Tablica 140. Ludwinowo, stan. 3, pow. Włocławek, woj. kujawsko-pomorskie. Kultura łużycka. 1/ zespół obiektów 3424, 3424 A, 3433–3438, 3455, ha IV, ar 95; 2–4/ obiekt 3424, ha IV, ar 95; 5/ obiekt 3425, ha IV, ar 95; 6/ obiekt 3438, ha IV, ar 95; 7–8/ obiekt 759, ha III, ar 62 (złoże wtórne); 9/ warstwa kulturowa, ha IX, ar 4. 1: plan i profile; 2, 3, 5, 7–9: ceramika; 4, 6: kamień.

Plate 140. Ludwinowo, site 3, district of Włocławek, province of Kuyavia-Pomerania. The Lusatian culture. 1/ cluster of features 3424, 3424 A, 3433–3438, 3455, ha IV, are 95; 2–4/ feature 3424, ha IV, are 95; 5/ feature 3425, ha IV, are 95; 6/ feature 3438, ha IV, are 95; 7–8/ feature 759, ha III, are 62 (secondary deposit); 9/ cultural layer, ha IX, are 4. 1: plan and cross-sections; 2, 3, 5, 7–9: pottery; 4, 6: stone.

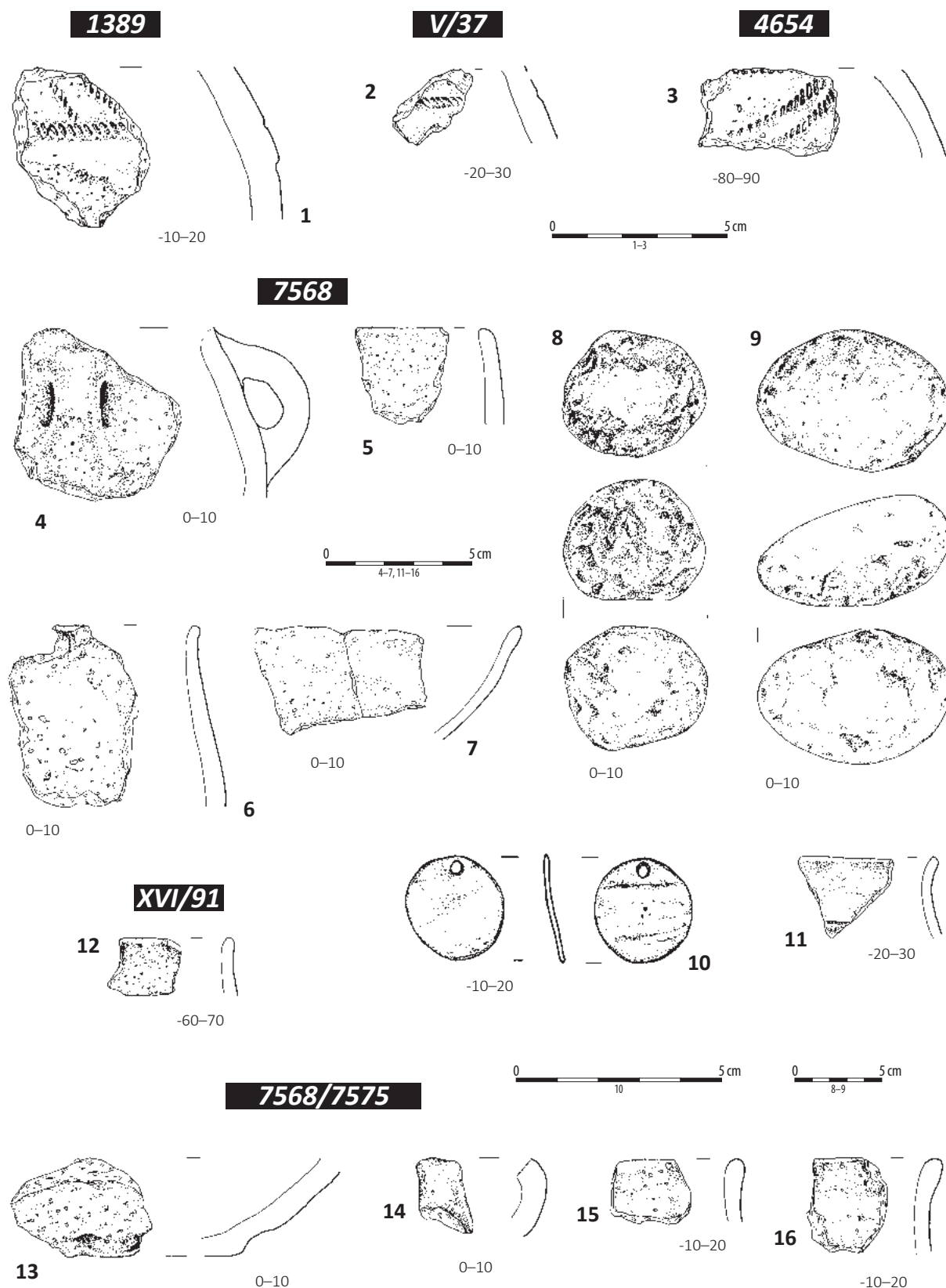

Tablica 141. Ludwinowo, stan. 3, pow. Włocławek, woj. kujawsko-pomorskie. Kultura łużycka. 1/ obiekt 1389, ha V, ary 56, 66 (złoże wtórne); 2/ warstwa kulturowa, ha V, ar 37; 3/ obiekt 4654, ha IX, ar 21 (złoże wtórne); 4-11/ obiekt 7568, ha XVI, ary 81, 91; 12/ warstwa kulturowa, ha XVI, ar 91; 13-16/ warstwa między obiektami 7568, 7575, ha XVI, ar 81. 1-7, 11-16: ceramika; 8-9: kamień; 10: kość.

Plate 141. Ludwinowo, site 3, district of Włocławek, province of Kuyavia-Pomerania. The Lusatian culture. 1/ feature 1389, ha V, are 56, 66 (secondary deposit); 2/ cultural layer, ha V, are 37; 3/ feature 4654, ha IX, are 21 (secondary deposit); 4-11/ feature 7568, ha XVI, are 81, 91; 12/ cultural layer, ha XVI, are 91; 13-16/ layer situated between the features 7568, 7575, ha XVI, are 81. 1-7, 11-16: pottery; 8-9: stone; 10: bone.



Tablica 142. Ludwinowo, stan. 3, pow. Włocławek, woj. kujawsko-pomorskie. Kultura łużycka. 1 / zespół obiektów 7567, 7568, 7575, 7640-7642, ha XVI, ary 71, 81, 91, ha XXI, ary 80, 90. Plany i profile. Plans and cross-sections.

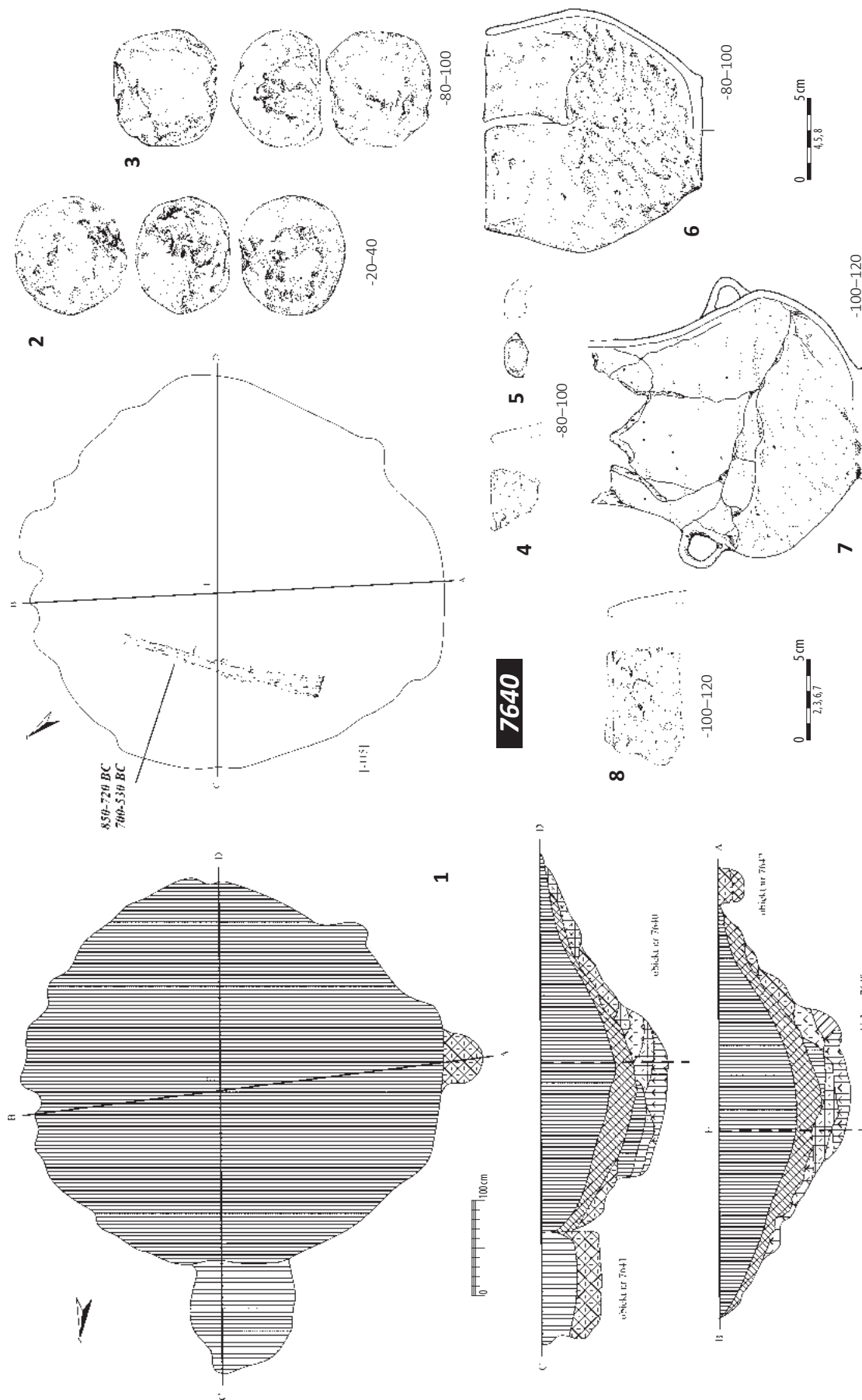
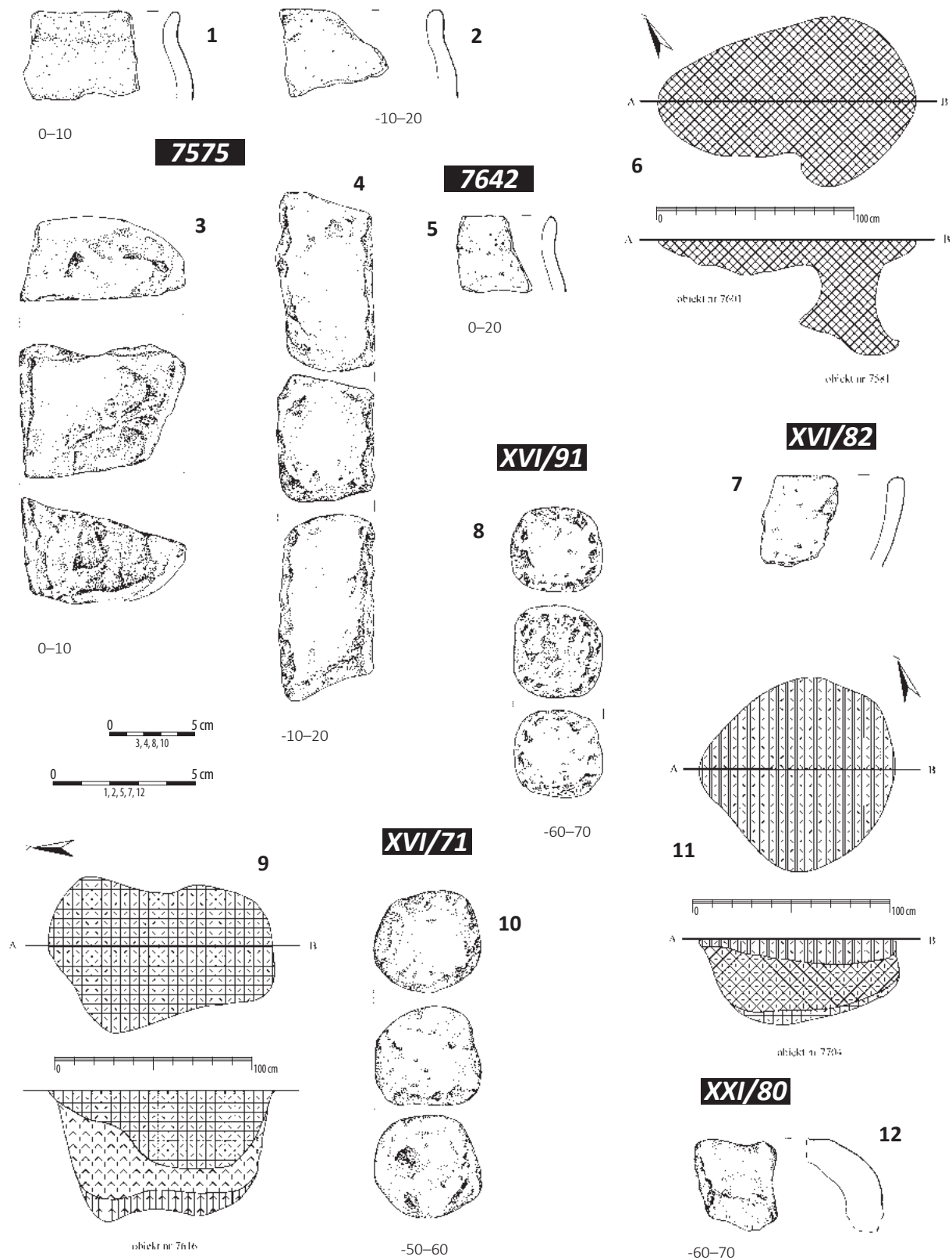

Plate 143. Ludwinowo, site 3, district of Włocławek, province of Kuyavia-Pomerania. The Lusatian culture. 1-8/ cluster of features 7640-7642, ha XVI, are 81. 1: plans and cross-sections; 2, 3: stone; 4-8: pottery.

Tablica 143. Ludwinowo, stan. 3, pow. Włocławek, woj. kujawsko-pomorskie. Kultura łużycka. 1-8/ zespół obiektów 7640-7642, ha XVI, ar 81. 1: plany i profile; 2, 3: kamień; 4-8: ceramika.



Tablica 144. Ludwinowo, stan. 3, pow. Włocławek, woj. kujawsko-pomorskie. Kultura łużycka. 1-4/ obiekt 7575, ha XVI, ar 81; 5/ obiekt 7642, ha XVI, ar 81; 6/ zespół obiektów 7581, 7601, ha XVI, ar 82; 7/ warstwa kulturowa, ha XVI, ar 82; 8/ warstwa kulturowa, ha XVI, ar 91; 9/ obiekt 7616, ha XVI, ar 71; 10/ warstwa kulturowa, ha XVI, ar 71; 11/ obiekt 7704, ha XVI, ar 94; 12/ warstwa kulturowa, ha XXI, ar 80. 1, 2, 5, 7, 12: ceramika; 3, 4, 8, 10: kamień; 6, 9, 11: plany i profile.

Plate 144. Ludwinowo, site 3, district of Włocławek, province of Kuyavia-Pomerania. The Lusatian culture. 1-4/ feature 7575, ha XVI, are 81; 5/ feature 7642, ha XVI, are 81; 6/ cluster of features 7581, 7601, ha XVI, are 82; 7/ cultural layer, ha XVI, are 82; 8/ cultural layer, ha XVI, are 91; 9/ feature 7616, ha XVI, are 71; 10/ cultural layer, ha XVI, are 71; 11/ feature 7704, ha XVI, are 94; 12/ cultural layer, ha XXI, are 80. 1, 2, 5, 7, 12: pottery; 3, 4, 8, 10: stone; 6, 9, 11: plans and cross-sections.

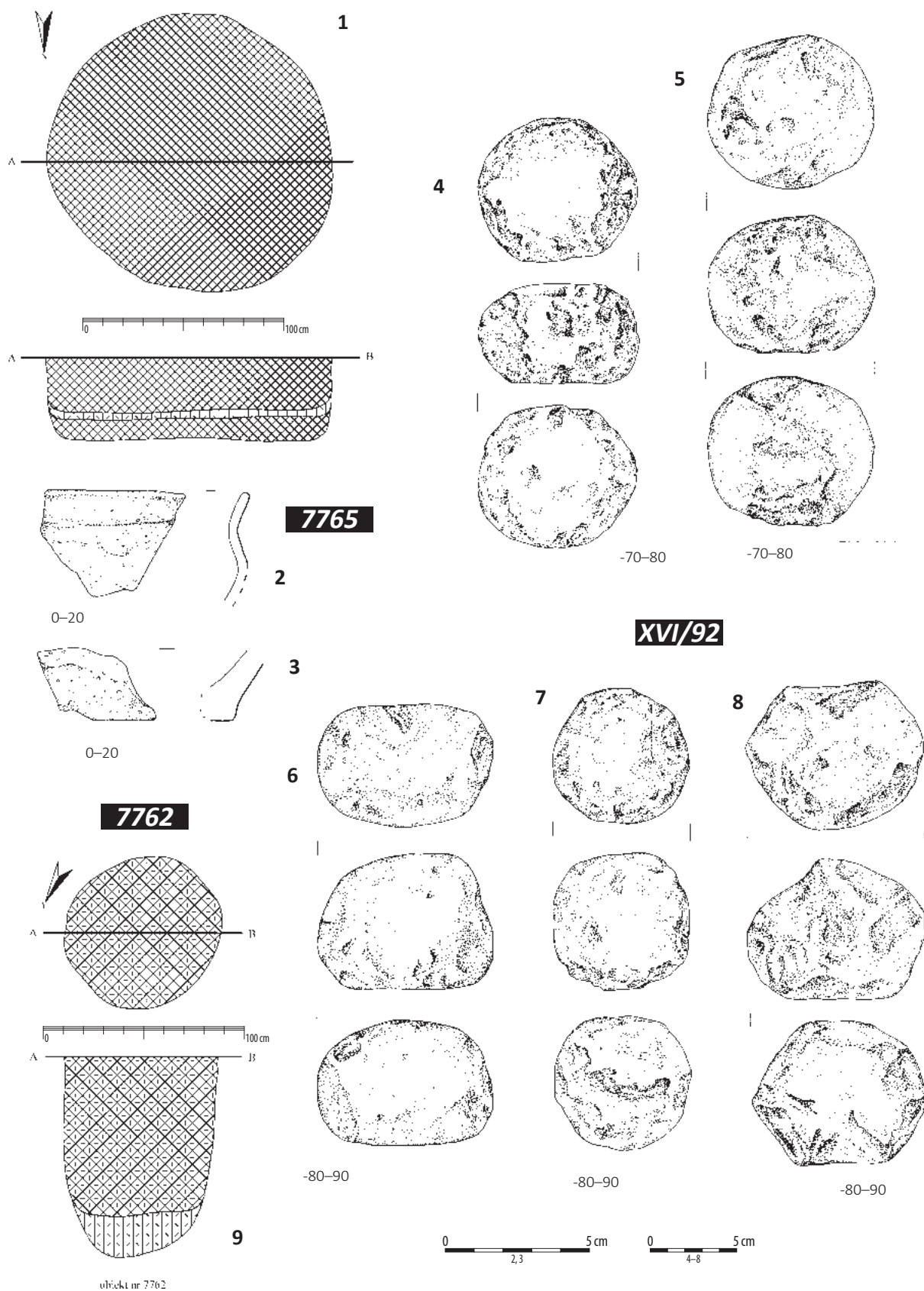

Tablica 145. Ludwinowo, stan. 3, pow. Włocławek, woj. kujawsko-pomorskie. Kultura łużycka. 1-3/ obiekt 7765, ha XVI, ar 92; 4-8/ warstwa kulturowa, ha XVI, ar 92; 9/ obiekt 7762, ha XVI, ar 92. 1, 9: plany i profile; 2, 3: ceramika; 4-8: kamień.

Plate 145. Ludwinowo, site 3, district of Włocławek, province of Kuyavia-Pomerania. The Lusatian culture. 1-3/ feature 7765, ha XVI, are 92; 4-8/ cultural layer, ha XVI, are 92; 9/ feature 7762, ha XVI, are 92. 1, 9: plans and cross-sections; 2, 3: pottery; 4-8: stone.

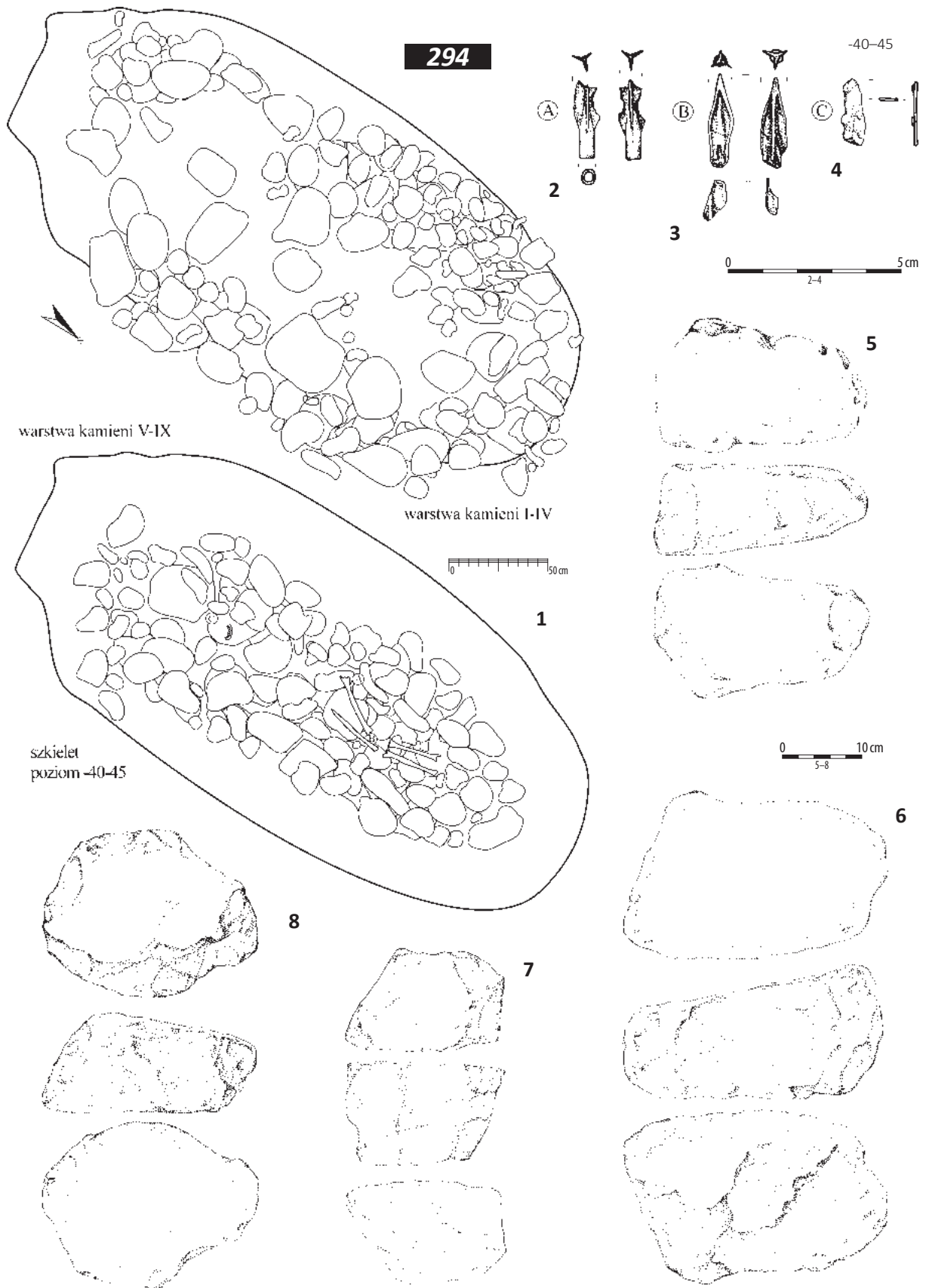

Tablica 146. Ludwinowo, stan. 3, pow. Włocławek, woj. kujawsko-pomorskie. Strefa sepulkralna z późnego okresu halsztackiego: obiekt 294, ha III, ary 67, 68. 1: plany; 2-4: brąz; 5-8: kamień.

Plate 146. Ludwinowo, site 3, district of Włocławek, province of Kuyavia-Pomerania. Sepulchral zone from the late Hallstatt period: feature 294, ha III, ares 67, 68. 1: plans; 2-4: bronze; 5-8: stone.

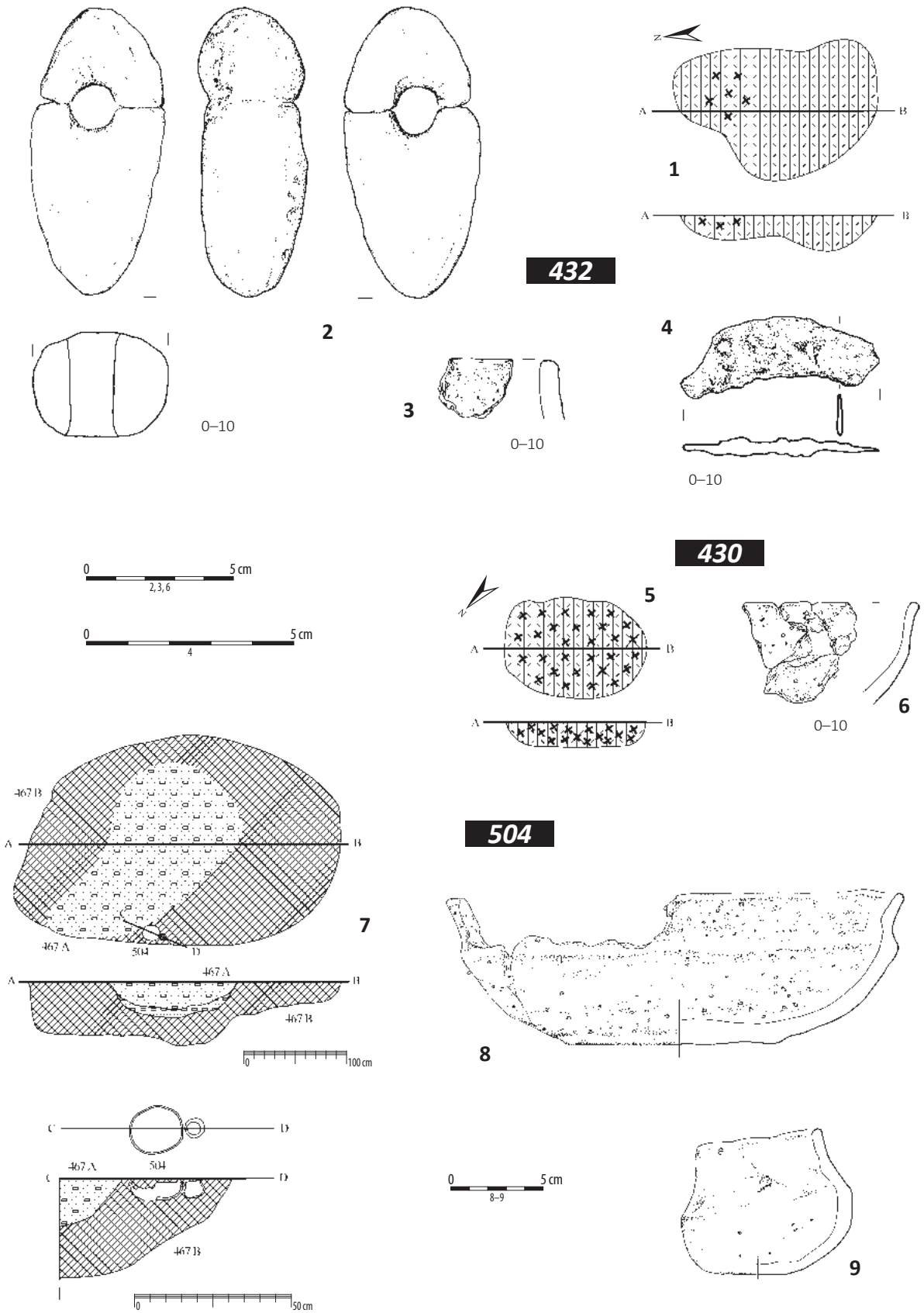

Tablica 147. Ludwinowo, stan. 3, pow. Włocławek, woj. kujawsko-pomorskie. Strefa sepulkralna z późnego okresu halsztackiego: 1-4/ obiekt 432 – grób, ha III, ar 66; 5-6/ obiekt 430 – grób, ha III, ary 66, 76; 7-9/ obiekt 504 – grób, ha III, ar 94. 1, 5, 7: plany i profile; 2: kamień; 3, 6, 8, 9: ceramika; 4: żelazo.

Plate 147. Ludwinowo, site 3, district of Włocławek, province of Kuyavia-Pomerania. Sepulchral zone from the late Hallstatt period: 1-4/ feature 432 – grave, ha III, are 66; 5-6/ feature 430 – grave, ha III, ares 66, 76; 7-9/ feature 504 – grave, ha III, are 94. 1, 5, 7: plans and cross-sections; 2: stone; 3, 6, 8, 9: pottery; 4: iron.

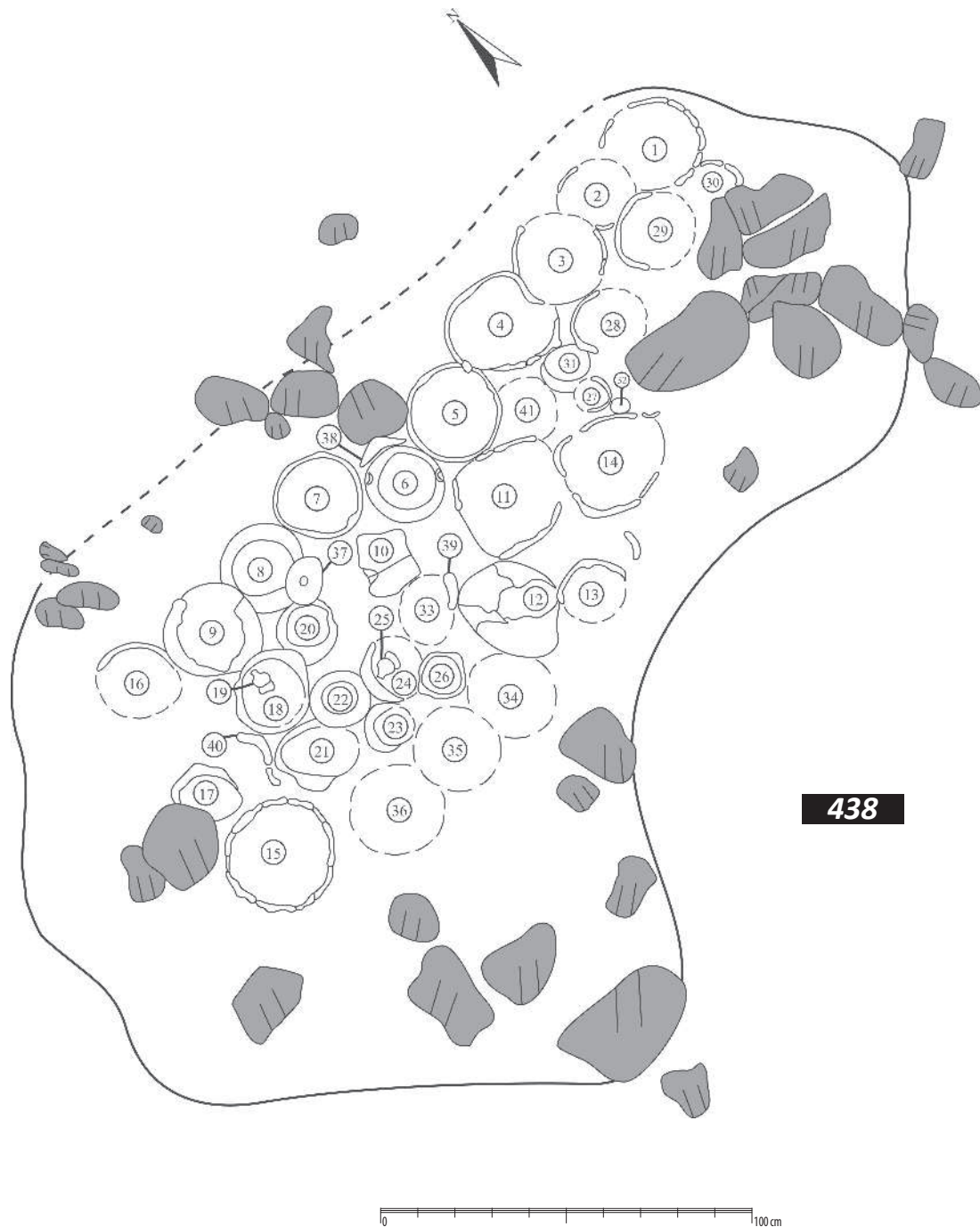

Tablica 148. Ludwinowo, stan. 3, pow. Włocławek, woj. kujawsko-pomorskie. Kultura pomorska i kultura grobów kloszowych: obiekt 438 – grób zbiorowy, ha III, ary 54, 64. Plan.

Plate 148. Ludwinowo, site 3, district of Włocławek, province of Kuyavia-Pomerania. The Pomeranian culture and the Bell Grave culture: feature 438 – collective burial, ha III, are 54, 64. Plan.

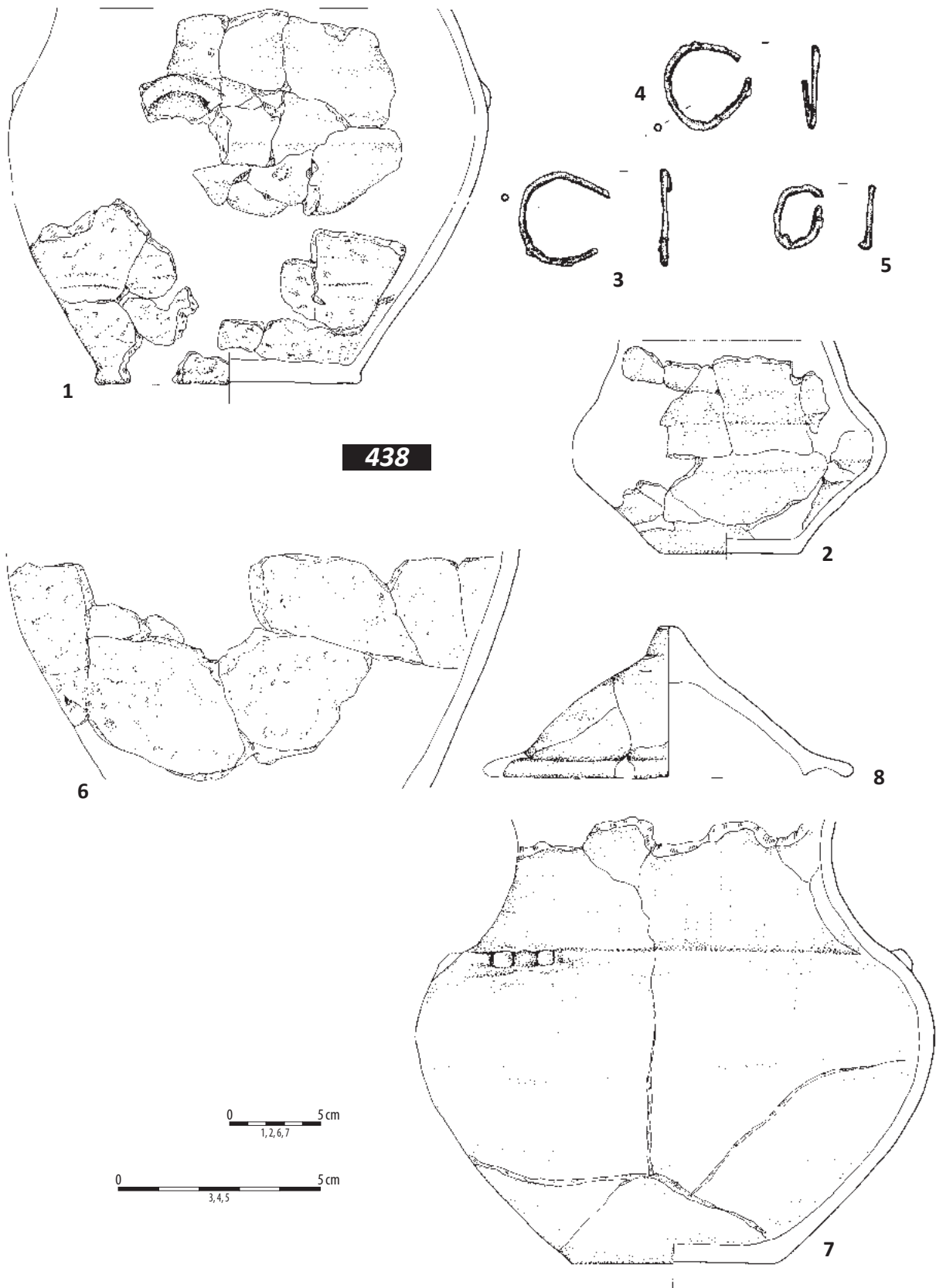

Tablica 149. Ludwinowo, stan. 3, pow. Włocławek, woj. kujawsko-pomorskie. Kultura pomorska i kultura grobów kloszowych: obiekt 438 – grób zbiorowy, ha III, ary 54, 64. 1/ naczynie nr 1 – popielnica; 2–5/ wyposażenie naczynia nr 2 – popielnicy; 6/ naczynie nr 3 – popielnica; 7/ naczynie nr 4 – popielnica; 8/ forma 42 – pokrywka od naczynia nr 4. 1, 2, 6–8: ceramika; 3–5: brąz.

Plate 149. Ludwinowo, site 3, district of Włocławek, province of Kuyavia-Pomerania. The Pomeranian culture and the Bell Grave culture: feature 438 – collective burial, ha III, ares 54, 64. 1/ vessel no 1 – urn; 2–5/ inventory vessel no 2 – urn; 6/ vessel no 3 – urn; 7/ vessel no 4 – urn; 8/ typological form no 42 – lid for the vessel no 4. 1, 2, 6–8: pottery; 3–5: bronze.

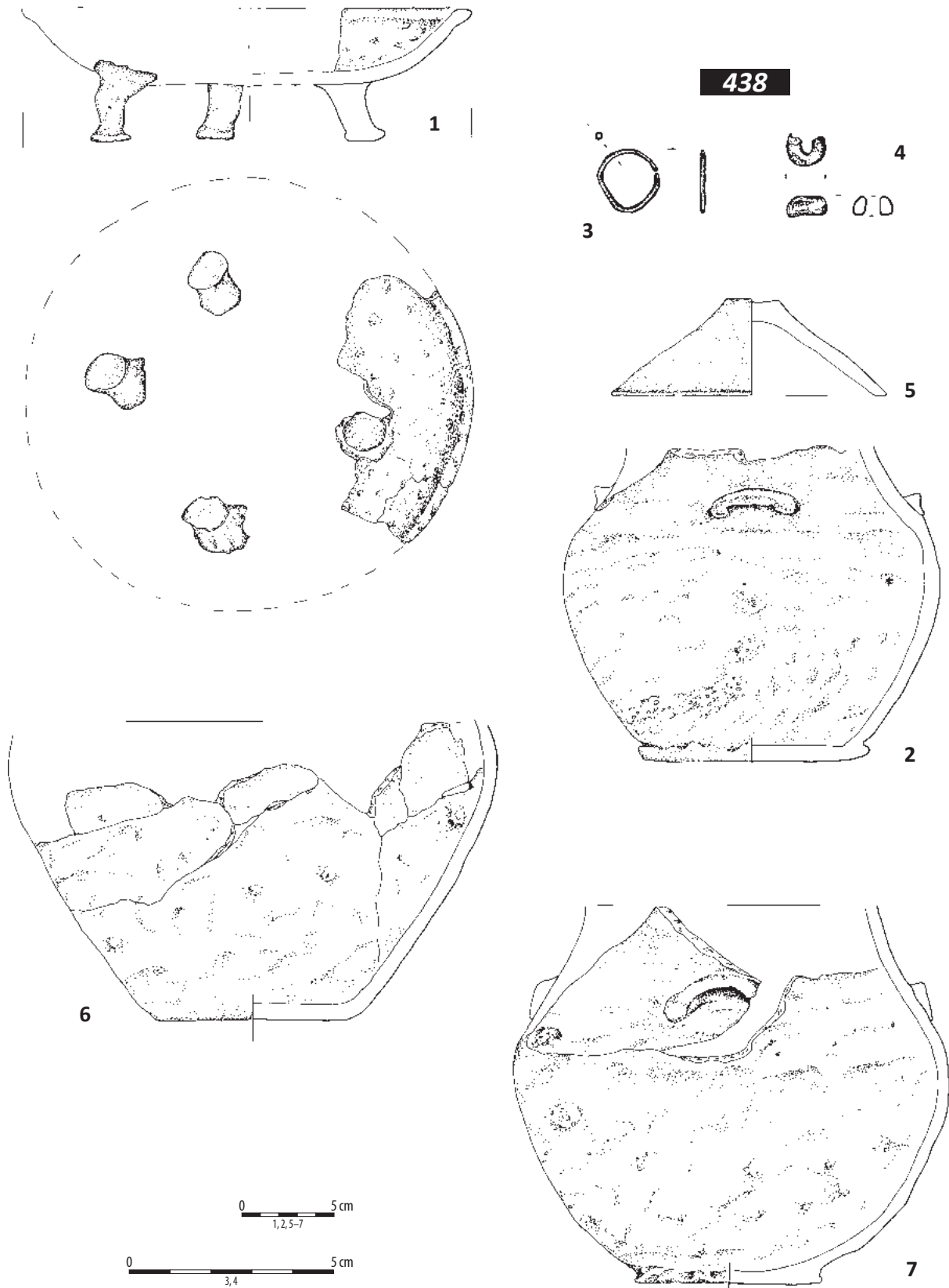

Tablica 150. Ludwinowo, stan. 3, pow. Włocławek, woj. kujawsko-pomorskie. Kultura pomorska i kultura grobów kloszowych: obiekt 438 – grób zbiorowy, ha III, ary 54, 64. 1/ naczynie nr 4A – podstawa; 2–4/ naczynie nr 6 – popielnica; 5/ forma 38 – pokrywa od naczynia nr 6; 6/ naczynie nr 5 – popielnica; 7/ naczynie nr 7 – popielnica. 1, 2, 5–7: ceramika; 3: brąz; 4: szkło.

Plate 150. Ludwinowo, site 3, district of Włocławek, province of Kuyavia-Pomerania. The Pomeranian culture and the Bell Grave culture: feature 438 – collective burial, ha III, ares 54, 64. 1/ vessel no 4A – stand for the vessel; 2–4/ vessel no 6 – urn; 5/ typical form no 38 – lid for the vessel no 6; 6/ vessel no 5 – urn; 7/ vessel no 7 – urn. 1, 2, 5–7: pottery; 3: bronze; 4: glass.

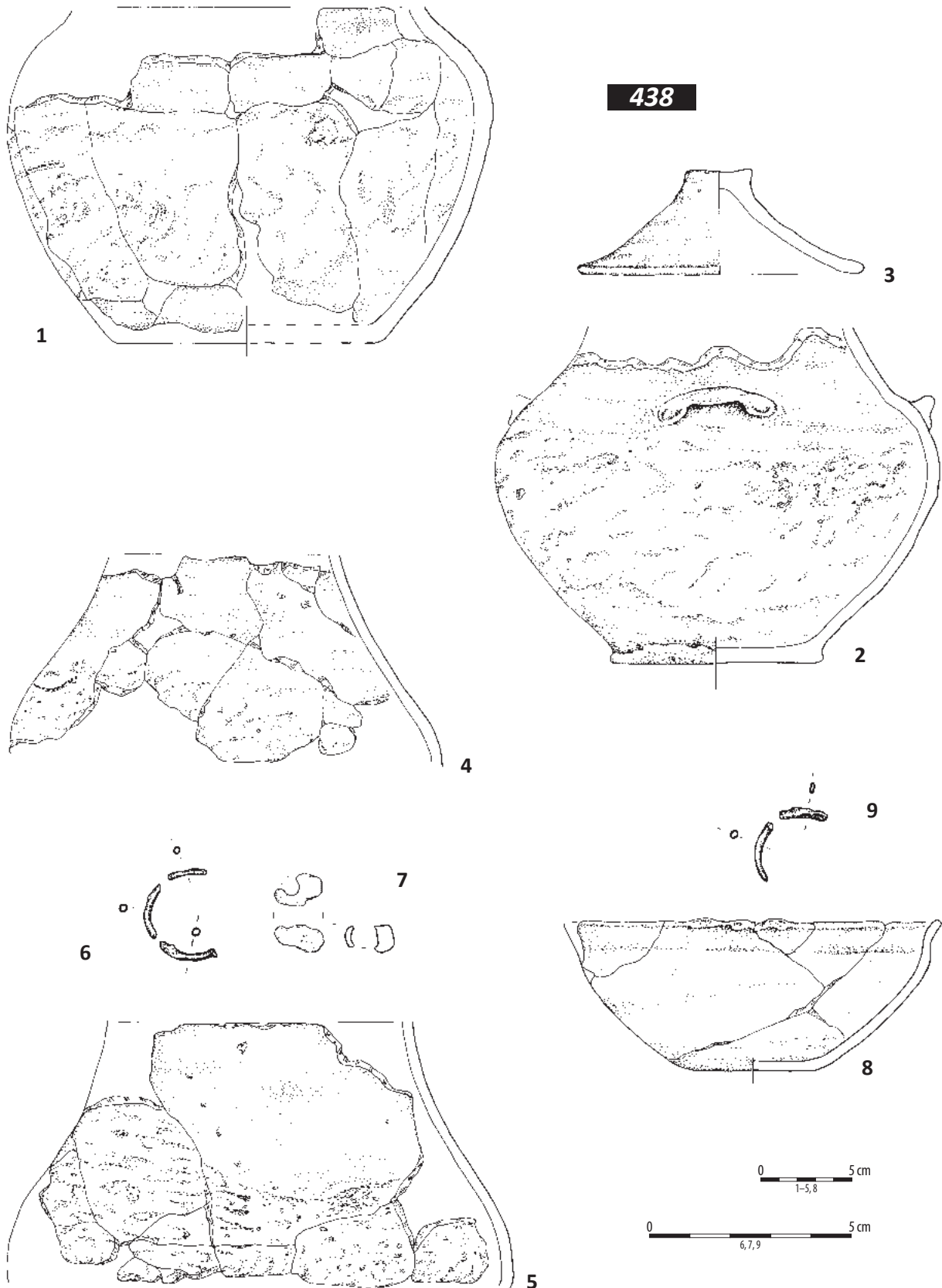

Tablica 151. Ludwinowo, stan. 3, pow. Włocławek, woj. kujawsko-pomorskie. Kultura pomorska i kultura grobów kloszowych: obiekt 438 – grób zbiorowy, ha III, ary 54, 64. 1/ naczynie nr 9 – popielnica; 2/ naczynie nr 8 – popielnica; 3/ forma 37 – pokrywka od naczynia nr 8; 4/ naczynie nr 10 – popielnica; 5–7/ naczynie nr 11 – popielnica; 8–9/ naczynie nr 13 – popielnica. 1–5, 8: ceramika; 6, 9: brąz; 7: szkło.

Plate 151. Ludwinowo, site 3, district of Włocławek, province of Kuyavia-Pomerania. The Pomeranian culture and the Bell Grave culture: feature 438 – collective burial, ha III, ares 54, 64. 1/ vessel no 9 – urn; 2/ vessel no 8 – urn; 3/ typological form no 37 – lid for the vessel no 8; 4/ vessel no 10 – urn; 5–7/ vessel no 11 – urn; 8–9/ vessel no 13 – urn. 1–5, 8: pottery; 6, 9: bronze; 7: glass.

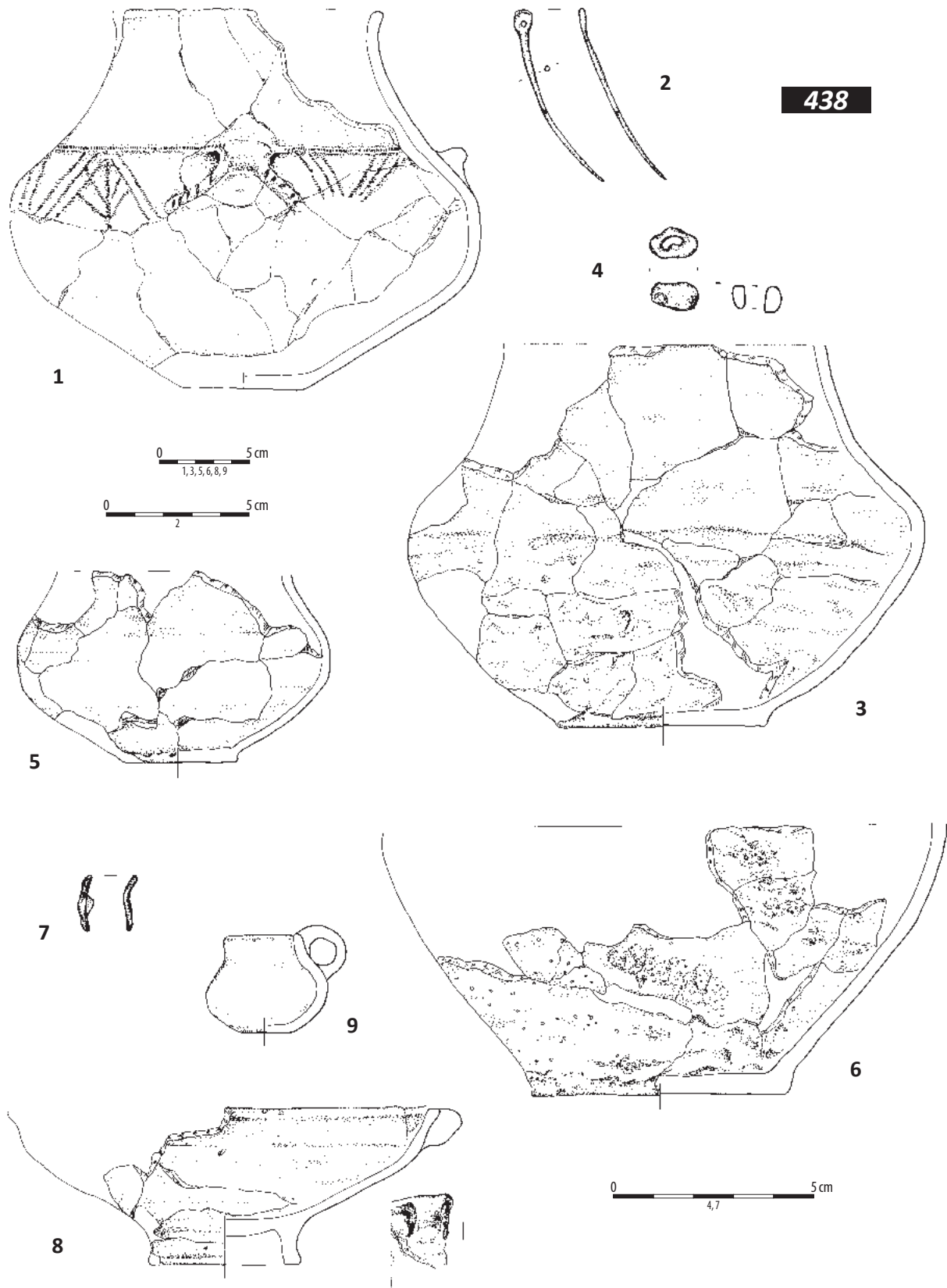

Tablica 152. Ludwinowo, stan. 3, pow. Włocławek, woj. kujawsko-pomorskie. Kultura pomorska i kultura grobów kloszowych: obiekt 438 – grób zbiorowy, ha III, ary 54, 64. 1-2/ naczynie nr 12 – popielnica; 3-4/ naczynie nr 14 – popielnica; 5/ naczynie nr 20 – przystawka; 6/ naczynie nr 15 – popielnica; 7/ wyposażenie naczynia nr 16 – popielnicy; 8/ naczynie nr 18 – przystawka; 9/ naczynie nr 19 – przystawka. 1, 3, 5, 6, 8, 9: ceramika; 2: kość; 4: szkło; 7: brąz.

Plate 152. Ludwinowo, site 3, district of Włocławek, province of Kuyavia-Pomerania. The Pomeranian culture and the Bell Grave culture: feature 438 – collective burial, ha III, ares 54, 64. 1-2/ vessel no 12 – urn; 3-4/ vessel no 14 – urn; 5/ vessel no 20 – side vessel; 6/ vessel no 15 – urn; 7/ inventory of the vessel no 16 – urn; 8/ vessel no 18 – side vessel; 9/ vessel no 19 – side vessel. 1, 3, 5, 6, 8, 9: pottery; 2: bone; 4: glass; 7: bronze.

438

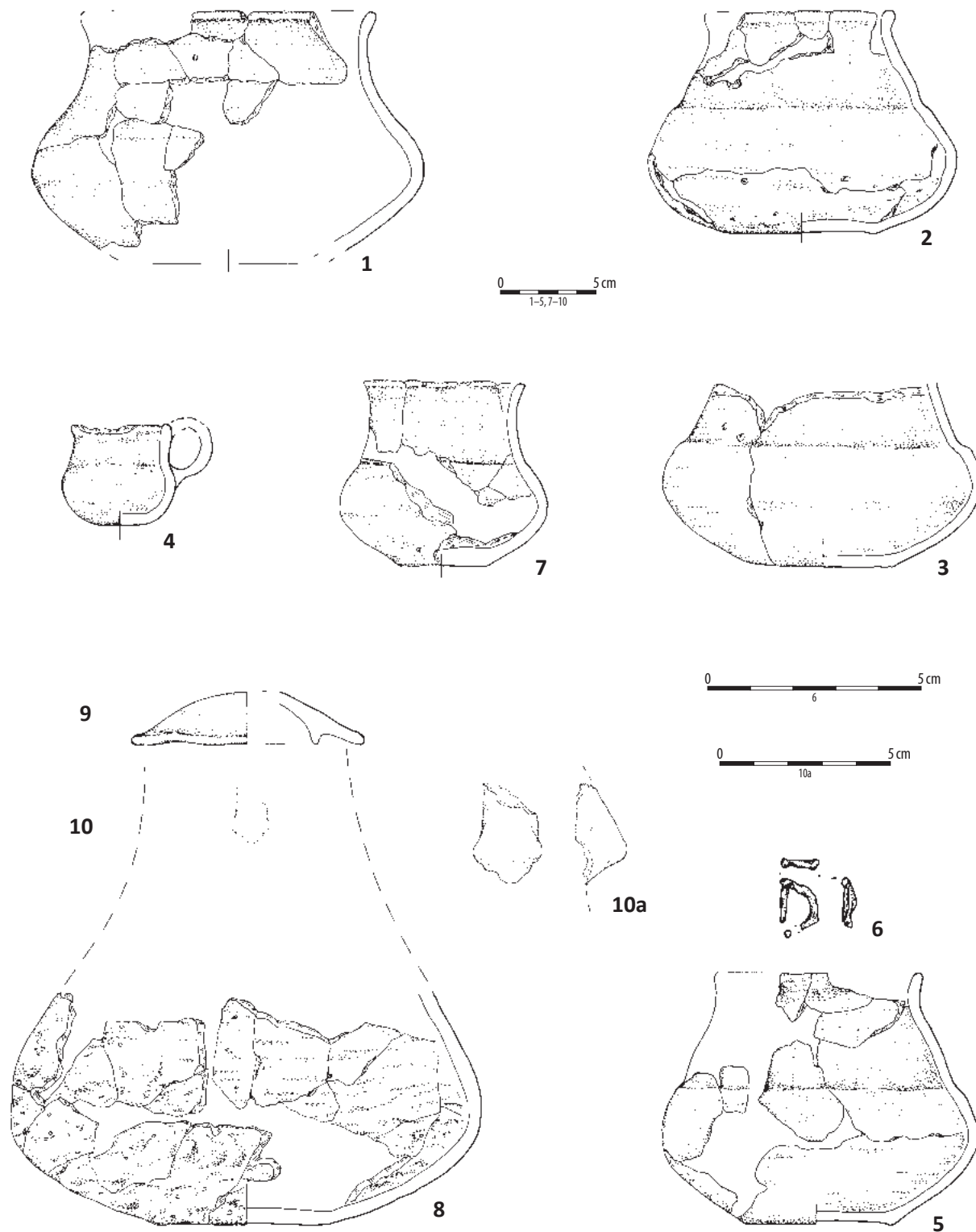

Tablica 153. Ludwinowo, stan. 3, pow. Włocławek, woj. kujawsko-pomorskie. Kultura pomorska i kultura grobów kloszowych: obiekt 438 – grób zbiorowy, ha III, ary 54, 64. 1/ naczynie nr 21 – popielnica; 2/ naczynie nr 22 – przystawka; 3/ naczynie nr 23 – popielnica; 4/ naczynie nr 25 – przystawka; 5–6/ naczynie nr 26 – popielnica; 7/ naczynie nr 27 – przystawka; 8–10, 10a/ naczynie nr 29 – popielnica, forma nr 43 – pokrywka i fragment nosa z materiałów luźnych, zestawione w ramach potencjalnej rekonstrukcji popielnicy twarzowej. 1–5, 7–10, 10a: ceramika; 6: brąz.

Plate 153. Ludwinowo, site 3, district of Włocławek, province of Kuyavia-Pomerania. The Pomeranian culture and the Bell Grave culture: feature 438 – collective burial, ha III, ares 54, 64. 1/ vessel no 21 – urn; 2/ vessel no 22 – side vessel; 3/ vessel no 23 – urn; 4/ vessel no 25 – side vessel; 5–6/ vessel no 26 – urn; 7/ vessel no 27 – side vessel; 8–10, 10a/ vessel no 29 – urn, typological form no 43 – lid for the vessel no and a fragment of „pottery nose” (from the artefacts without cultural context) – presented as a potential reconstruction of urn with facial decoration. 1–5, 7–10, 10a: pottery; 6: bronze.

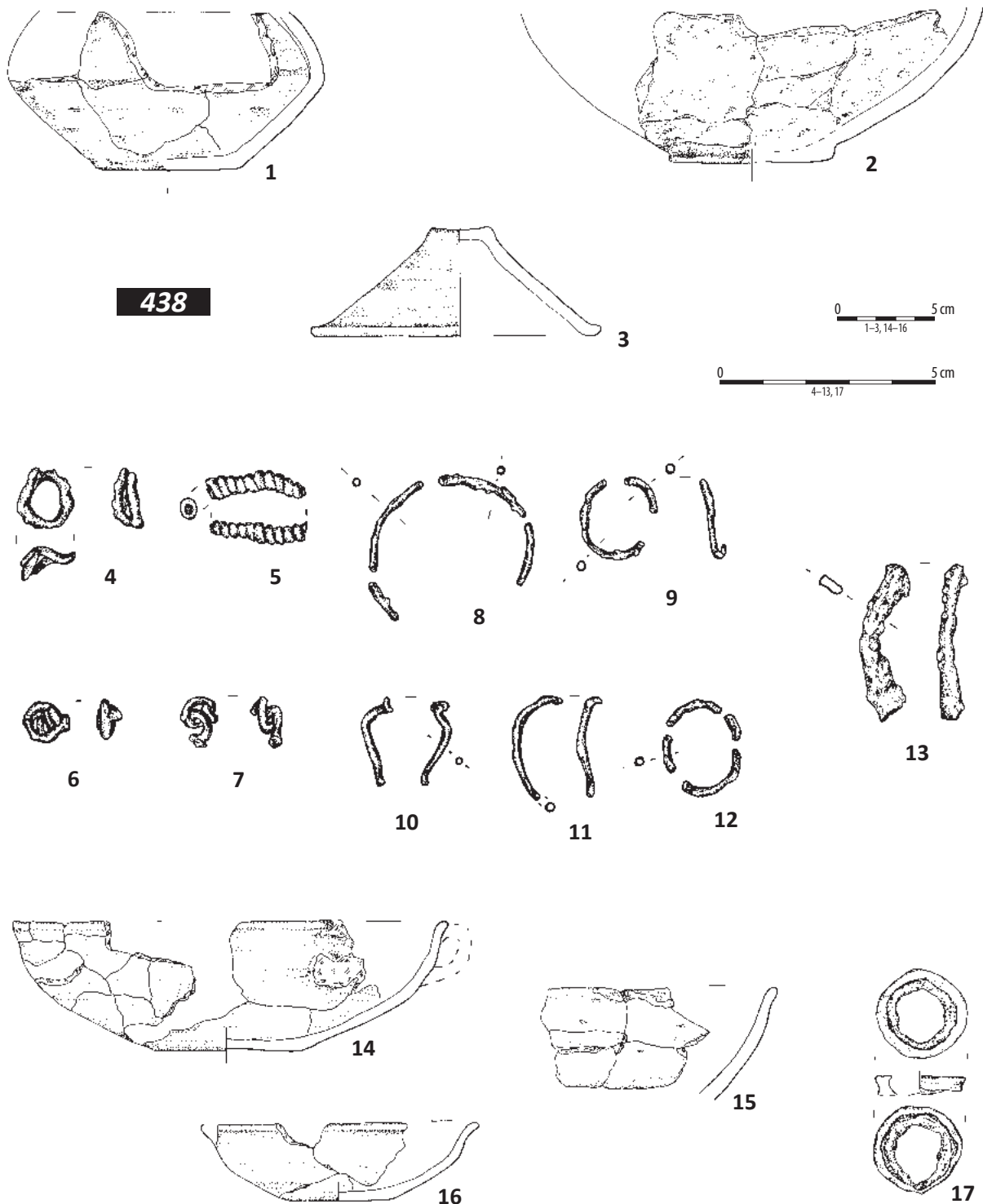

Tablica 154. Ludwinowo, stan. 3, pow. Włocławek, woj. kujawsko-pomorskie. Kultura pomorska i kultura grobów kloszowych: obiekt 438 – grób zbiorowy, ha III, ary 54, 64. 1/ naczynie nr 30 – popielnica; 2/ naczynie nr 31 – popielnica; 3/ forma nr 39 – pokrywka od naczynia nr 33; 4-12/ wyposażenie naczynia nr 34 – popielnicy; 13/ wyposażenie naczynia nr 40 – przystawki; 14/ naczynie nr 41 – popielnica; 15/ z okolicy naczynia nr 41; 16-17/ materiały luźne. 1-3, 14-17: ceramika; 4-12: brąz; 13: żelazo.

Plate 154. Ludwinowo, site 3, district of Włocławek, province of Kuyavia-Pomerania. The Pomeranian culture and the Bell Grave culture: feature 438 – collective burial, ha III, ares 54, 64. 1/ vessel no 30 – urn; 2/ vessel no 31 – urn; 3/ typical form no 39 – lid for the vessel no 33; 4-12/ inventory of the vessel no 34 – urn; 13/ inventory of the vessel no 40 – side vessels; 14/ vessel no 41 – urn; 15/ unearthed near vessel no 41; 16-17/ artefacts without context. 1-3, 14-17: pottery; 4-12: bronze; 13: iron.

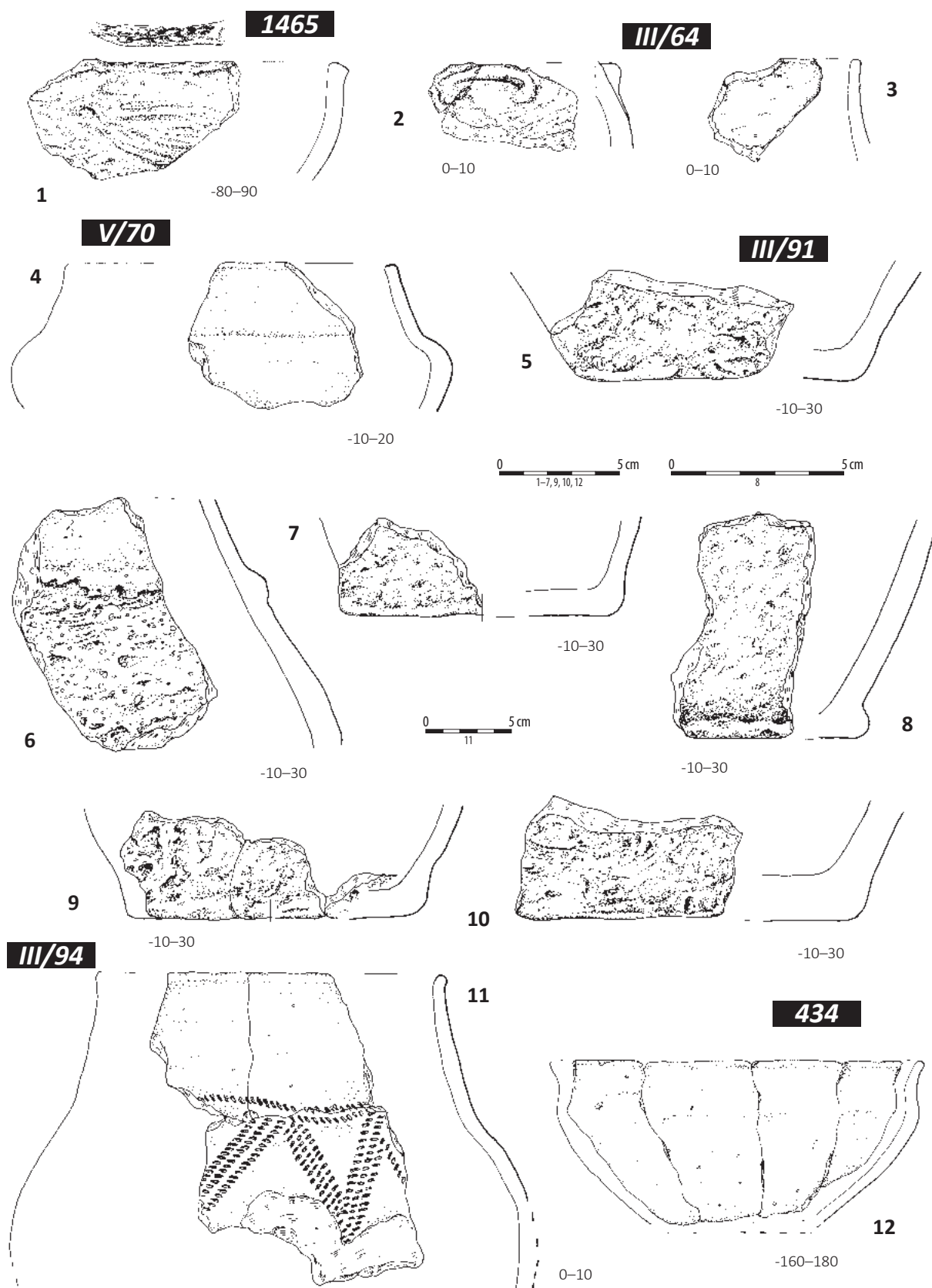

Tablica 155. Ludwinowo, stan. 3, pow. Włocławek, woj. kujawsko-pomorskie. Kultura pomorska i kultura grobów kloszowych: 1/ obiekt 1465, ha III, ar 54 (złoże wtórne); 2-3/ warstwa kulturowa, ha III, ar 64; 4/ warstwa kulturowa, ha V, ar 70; 5-10/ warstwa kulturowa, ha III, ar 91; 11/ warstwa kulturowa, ha III, ar 94; 12/ obiekt 434, ha III, ary 94, 84 (złoże wtórne). 1-12: ceramika.

Plate 155. Ludwinowo, site 3, district of Włocławek, province of Kuyavia-Pomerania. The Pomeranian culture and the Bell Grave culture. 1/ feature 1465, ha III, are 54 (secondary deposit); 2-3/ cultural layer, ha III, are 64; 4/ cultural layer, ha V, are 70; 5-10/ cultural layer, ha III, are 91; 11/ cultural layer, ha III, are 94; 12/ feature 434, ha III, are 94, 84 (secondary deposit). 1-12: pottery.

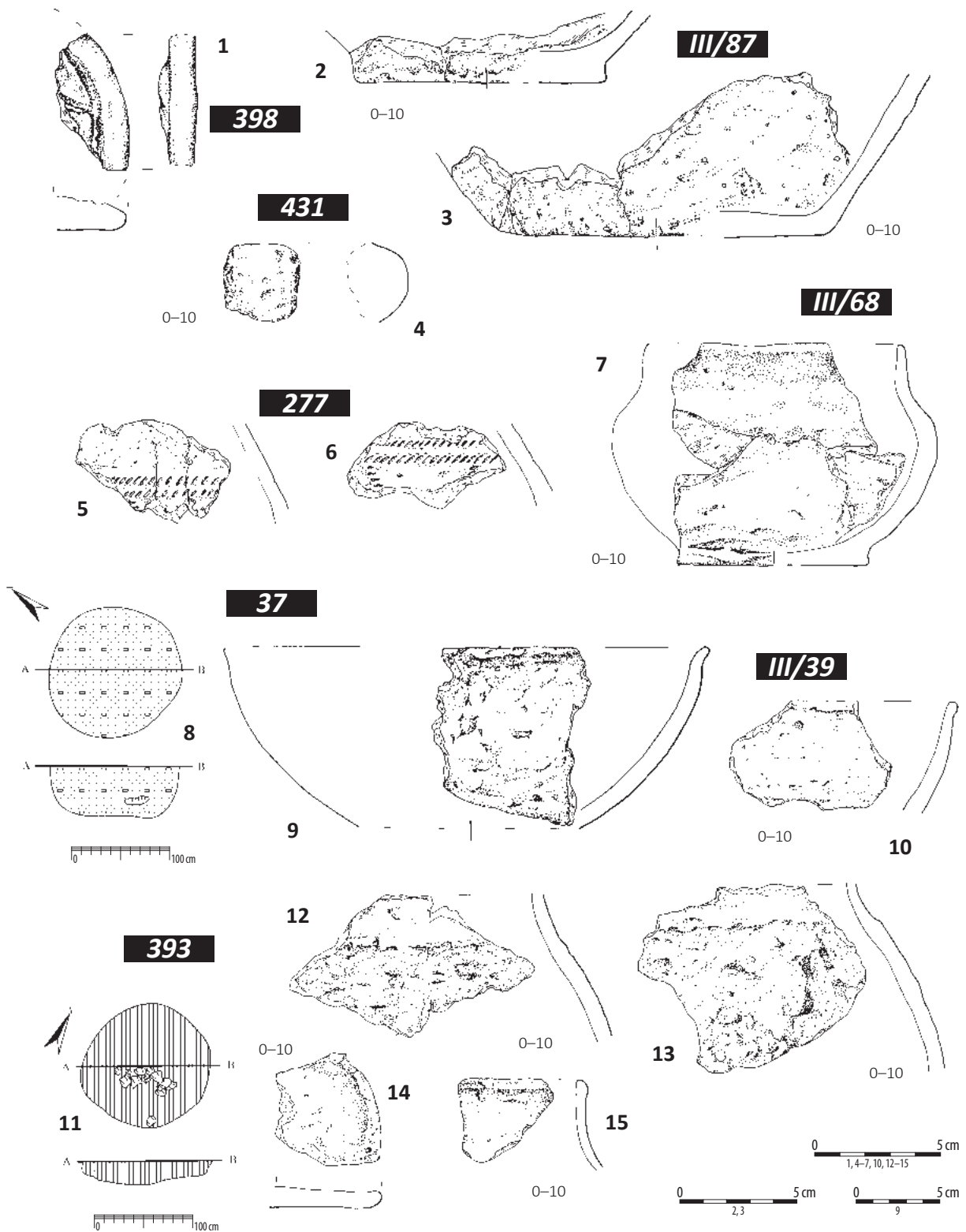

Tablica 156. Ludwinowo, stan. 3, pow. Włocławek, woj. kujawsko-pomorskie. Kultura pomorska i kultura grobów klozowych: 1/ obiekt 398, ha III, ar 97 (złoże wtórne); 2-3/ warstwa kulturowa, ha III, ar 87; 4/ obiekt 431, ha III, ar 66; 5-6/ obiekt 277, ha III, ar 68 (złoże wtórne); 7/ warstwa kulturowa, ha III, ar 68; 8-9/ obiekt 37, ha III, ar 70; 10/ warstwa kulturowa, ha III, ar 39; 11-15/ obiekt 393, ha I, ar 41. 1-7, 9, 10, 12-15: ceramika; 8, 11: plany i profile.

Plate 156. Ludwinowo, site 3, district of Włocławek, province of Kuyavia-Pomerania. The Pomeranian culture and the Bell Grave culture. 1/ feature 398, ha III, are 97 (secondary deposit); 2-3/ cultural layer, ha III, are 87; 4/ feature 431, ha III, are 66; 5-6/ feature 277, ha III, are 68 (secondary deposit); 7/ cultural layer, ha III, are 68; 8-9/ feature 37, ha III, are 70; 10/ cultural layer, ha III, are 39; 11-15/ feature 393, ha I, are 41. 1-7, 9, 10, 12-15: pottery; 8, 11: plans and cross-sections.

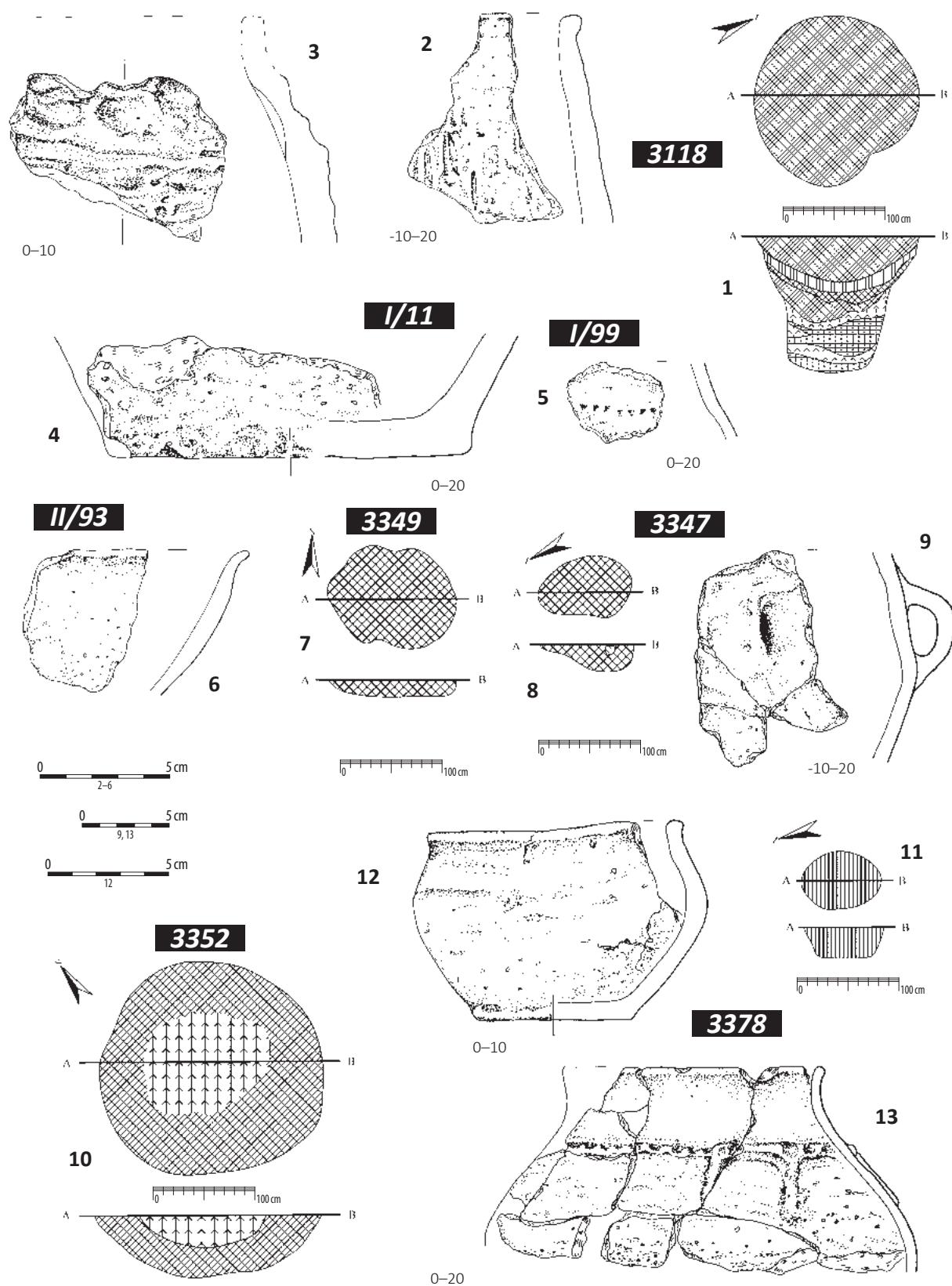

Tablica 157. Ludwinowo, stan. 3, pow. Włocławek, woj. kujawsko-pomorskie. Kultura pomorska i kultura grobów kloszowych: 1–3/ obiekt 3118, ha I, ar 23; 4/ warstwa kulturowa, ha I, ar 11; 5/ warstwa kulturowa, ha I, ar 99; 6/ warstwa kulturowa, ha II, ar 93; 7/ obiekt 3349, ha II, ar 81; 8–9/ obiekt 3347, ha II, ar 81; 10/ obiekt 3352, ha II, ar 81; 11–13/ obiekt 3378, ha II, ar 91. 1, 7, 8, 10, 11: plany i profile; 2–6, 9, 12, 13: ceramika.

Plate 157. Ludwinowo, site 3, district of Włocławek, province of Kuyavia-Pomerania. The Pomeranian culture and the Bell Grave culture: 1–3/ feature 3118, ha I, are 23; 4/ cultural layer, ha I, are 11; 5/ cultural layer, ha I, are 99; 6/ cultural layer, ha II, are 93; 7/ feature 3349, ha II, are 81; 8–9/ feature 3347, ha II, are 81; 10/ feature 3352, ha II, are 81; 11–13/ feature 3378, ha II, are 91. 1, 7, 8, 10, 11: plans and cross-sections; 2–6, 9, 12, 13: pottery.

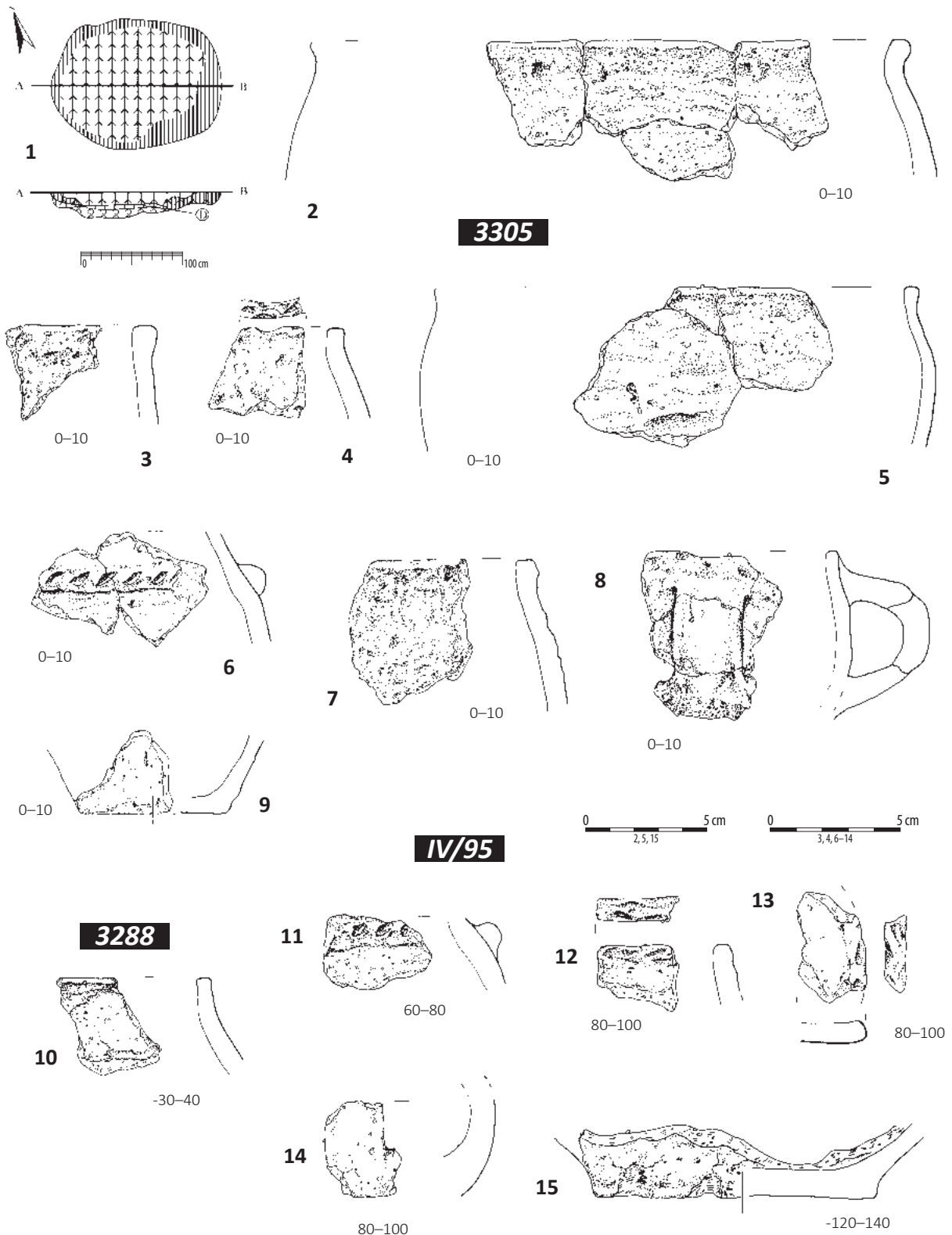

Tablica 158. Ludwinowo, stan. 3, pow. Włocławek, woj. kujawsko-pomorskie. Kultura pomorska i kultura grobów kloszowych: 1-9/ obiekt 3305, ha IV, ar 100; 10/ obiekt 3288, ha IV, ar 97; 11-15/ warstwa kulturowa, ha IV, ar 95. 1: plan i profil; 2-15: ceramika.

Plate 158. Ludwinowo, site 3, district of Włocławek, province of Kuyavia-Pomerania. The Pomeranian culture and the Bell Grave culture: 1-9/ feature 3305, ha IV, are 100; 10/ feature 3288, ha IV, are 97; 11-15/ cultural layer, ha IV, are 95. 1: plan and cross-section; 2-15: pottery.

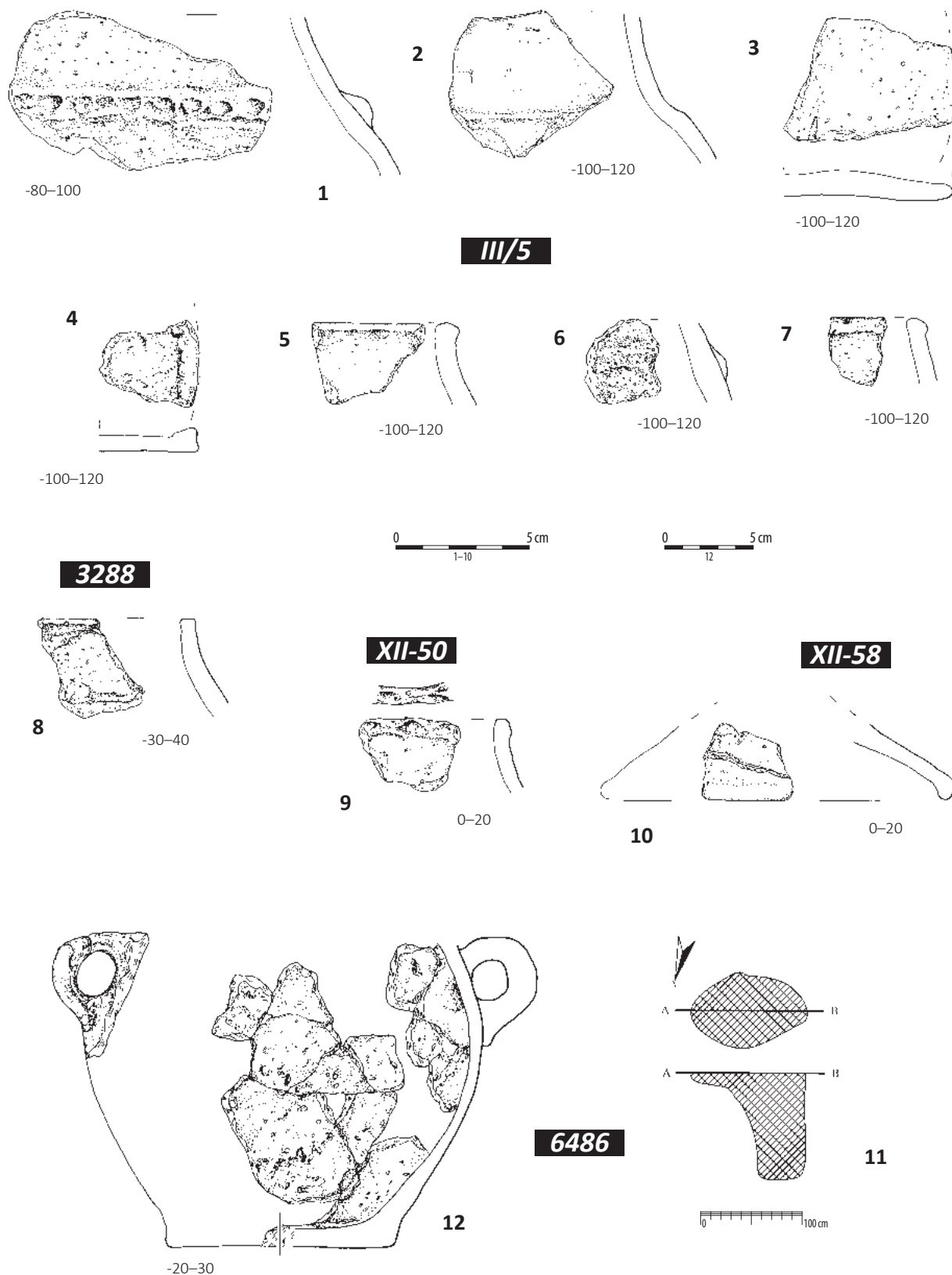

Tablica 159. Ludwinowo, stan. 3, pow. Włocławek, woj. kujawsko-pomorskie. Kultura pomorska i kultura grobów kloszowych: 1-7/ warstwa kulturowa, ha III, ar 5; 8/ obiekt 3288, ha IV, ar 97; 9/ warstwa kulturowa, ha XII, ar 50; 10/ warstwa kulturowa, ha XII, ar 58; 11-12/ obiekt 6486, ha XII, ar 77; 1-10, 12: ceramika; 11: plan i profil.

Plate 159. Ludwinowo, site 3, district of Włocławek, province of Kuyavia-Pomerania. The Pomeranian culture and the Bell Grave culture. 1-7/ cultural layer, ha III, are 5; 8/ feature 3288, ha IV, are 97; 9/ cultural layer, ha XII, are 50; 10/ cultural layer, ha XII, are 58; 11-12/ feature 6486, ha XII, are 77; 1-10, 12: pottery; 11: plan and cross-section.

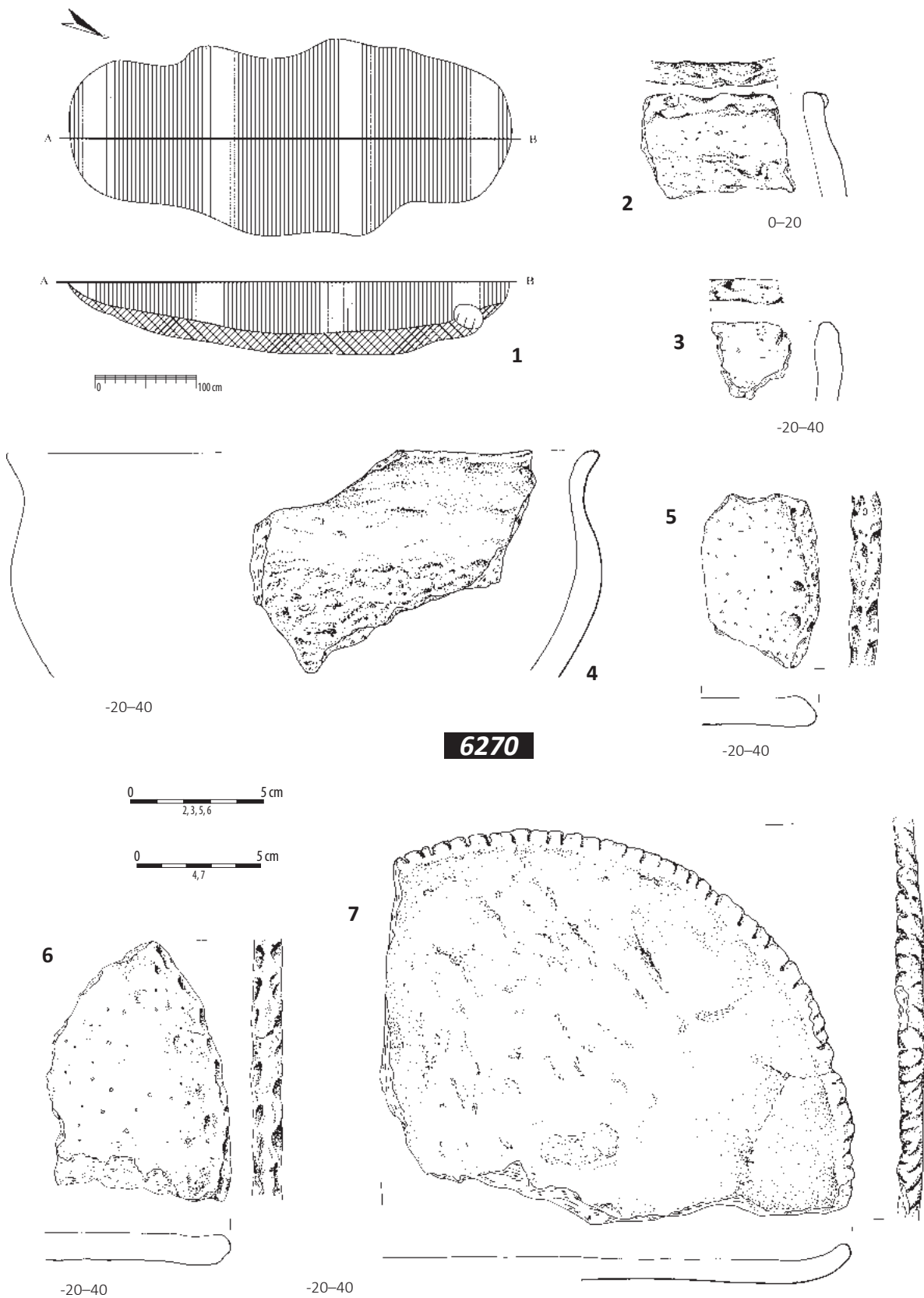

Tablica 160. Ludwinowo, stan. 3, pow. Włocławek, woj. kujawsko-pomorskie. Kultura pomorska i kultura grobów klozowych: 1-7/ obiekt 6270, ha XII, ary 3, 2. 1: plan i profil; 2-7: ceramika.

Plate 160. Ludwinowo, site 3, district of Włocławek, province of Kuyavia-Pomerania. The Pomeranian culture and the Bell Grave culture. 1-7/ feature 6270, ha XII, ares 3, 2. 1: plan i cross-section; 2-7: pottery.

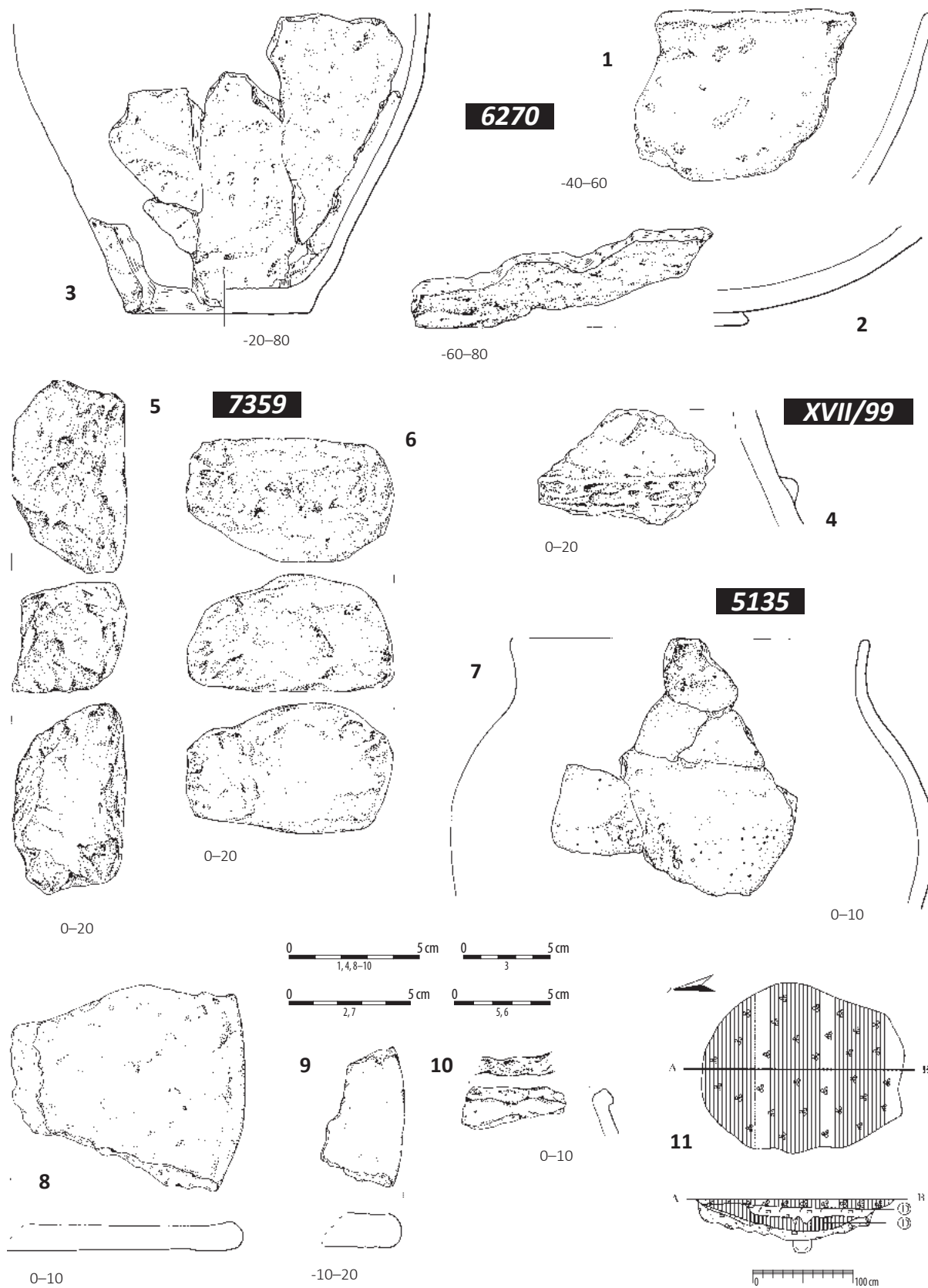

Tablica 161. Ludwinowo, stan. 3, pow. Włocławek, woj. kujawsko-pomorskie. Kultura pomorska i kultura grobów kloszowych: 1-3/ obiekt 6270, ha XII, ary 3, 2; 4/ warstwa kulturowa, ha XVII, ar 99; 5-6/ obiekt 7359, ha XVI, ary 35, 25; 7-11/ obiekt 5135, ha XIV, ar 95. 1-4, 7-10: ceramika; 5-6: kamień; 11: plan i profil.

Plate 161. Ludwinowo, site 3, district of Włocławek, province of Kuyavia-Pomerania. The Pomeranian culture and the Bell Grave culture. 1-3/ feature 6270, ha XII, ares 3, 2; 4/ cultural layer, ha XVII, are 99; 5-6/ feature 7359, ha XVI, ares 35, 25; 7-11/ feature 5135, ha XIV, are 95. 1-4, 7-10: pottery; 5-6: stone; 11: plan and cross-section.

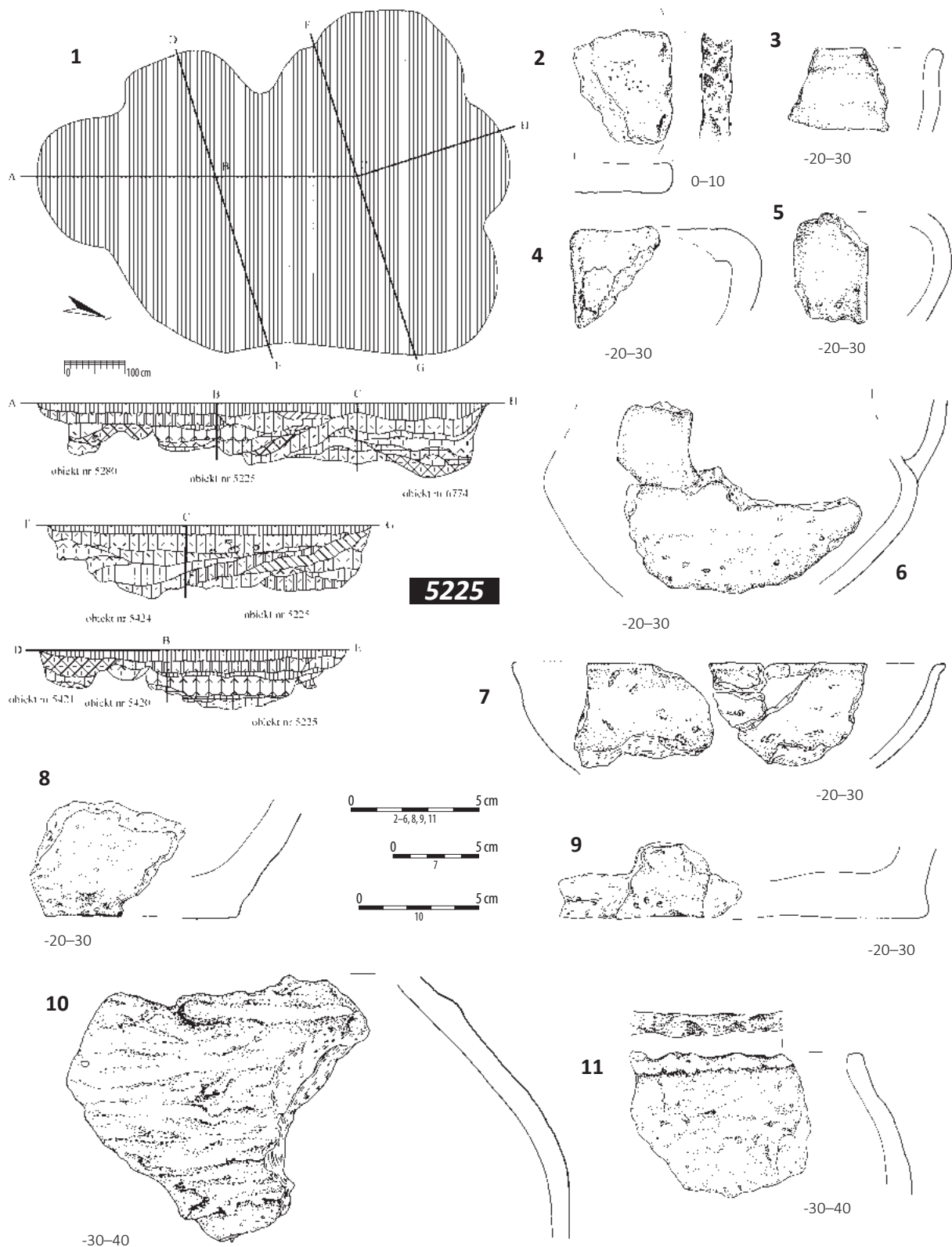

Tablica 162. Ludwinowo, stan. 3, pow. Włocławek, woj. kujawsko-pomorskie. Kultura pomorska i kultura grobów kloszowych: 1/ zespół obiektów 5225, 5280, 5420, 5421, 5424, 6774, ha XIV, ar 1, ha XVI, ar 10; 2-11/ obiekt 5225, ha XIV, ar 1. 1: plan i profile; 2-11: ceramika.

Plate 162. Ludwinowo, site 3, district of Włocławek, province of Kuyavia-Pomerania. The Pomeranian culture and the Bell Grave culture. 1/ cluster of features 5225, 5280, 5420, 5421, 5424, 6774, ha XIV, are 1, ha XVI, are 10; 2-11/ feature 5225, ha XIV, are 1. 1: plan and cross-sections; 2-11: pottery.

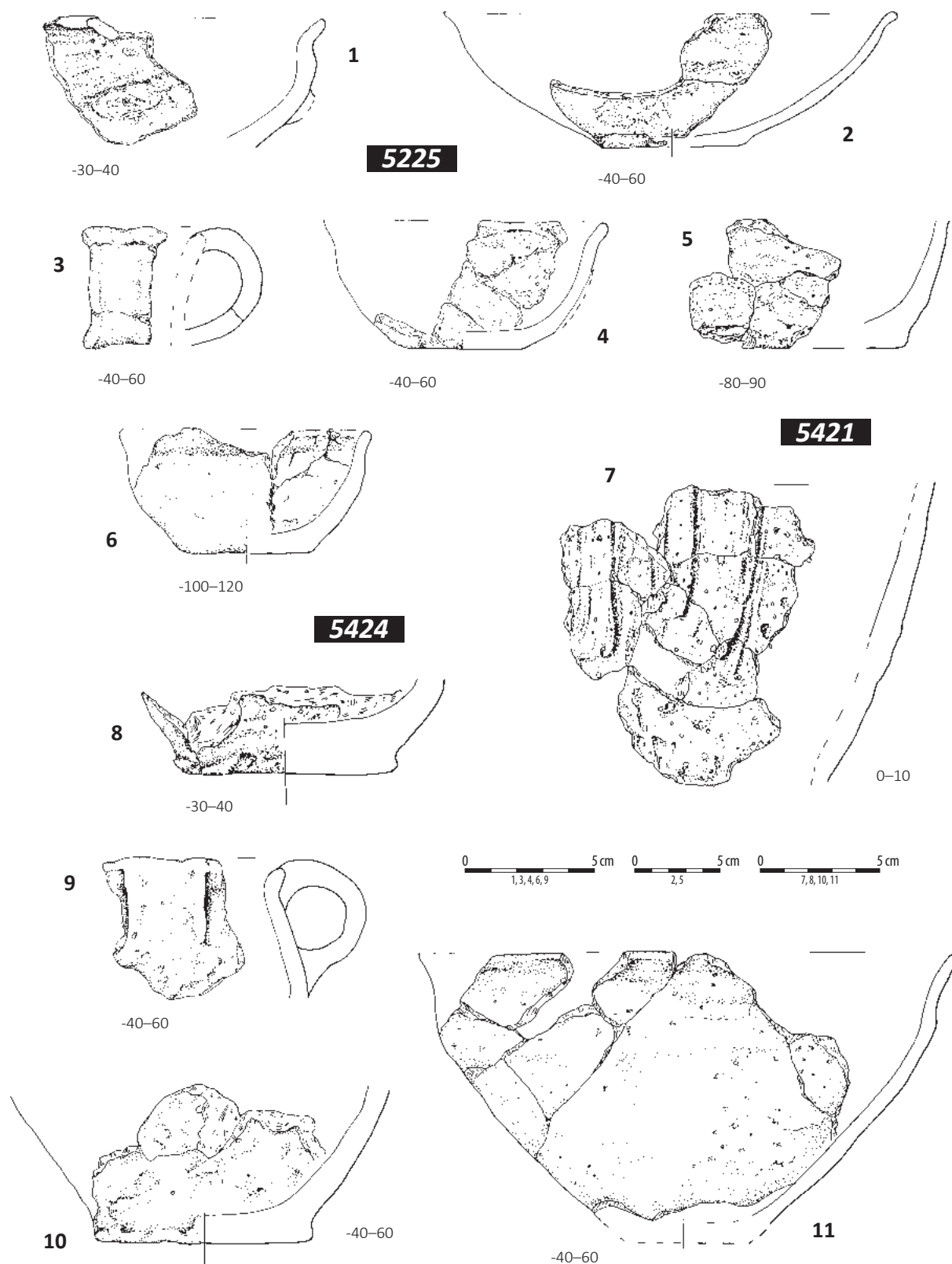

Tablica 163. Ludwinowo, stan. 3, pow. Włocławek, woj. kujawsko-pomorskie. Kultura pomorska i kultura grobów kloszowych: 1-6/ obiekt 5225, ha XIV, ar 1; 7/ obiekt 5421, ha XIV, ar 1; 8-11/ obiekt 5424, ha XIV, ar 1, ha XVI, ar 10. 1-11: ceramika.

Plate 163. Ludwinowo, site 3, district of Włocławek, province of Kuyavia-Pomerania. The Pomeranian culture and the Bell Grave culture. 1-6/ feature 5225, ha XIV, are 1; 7/ feature 5421, ha XIV, are 1; 8-11/ feature 5424, ha XIV, are 1, ha XVI, are 10. 1-11: pottery.

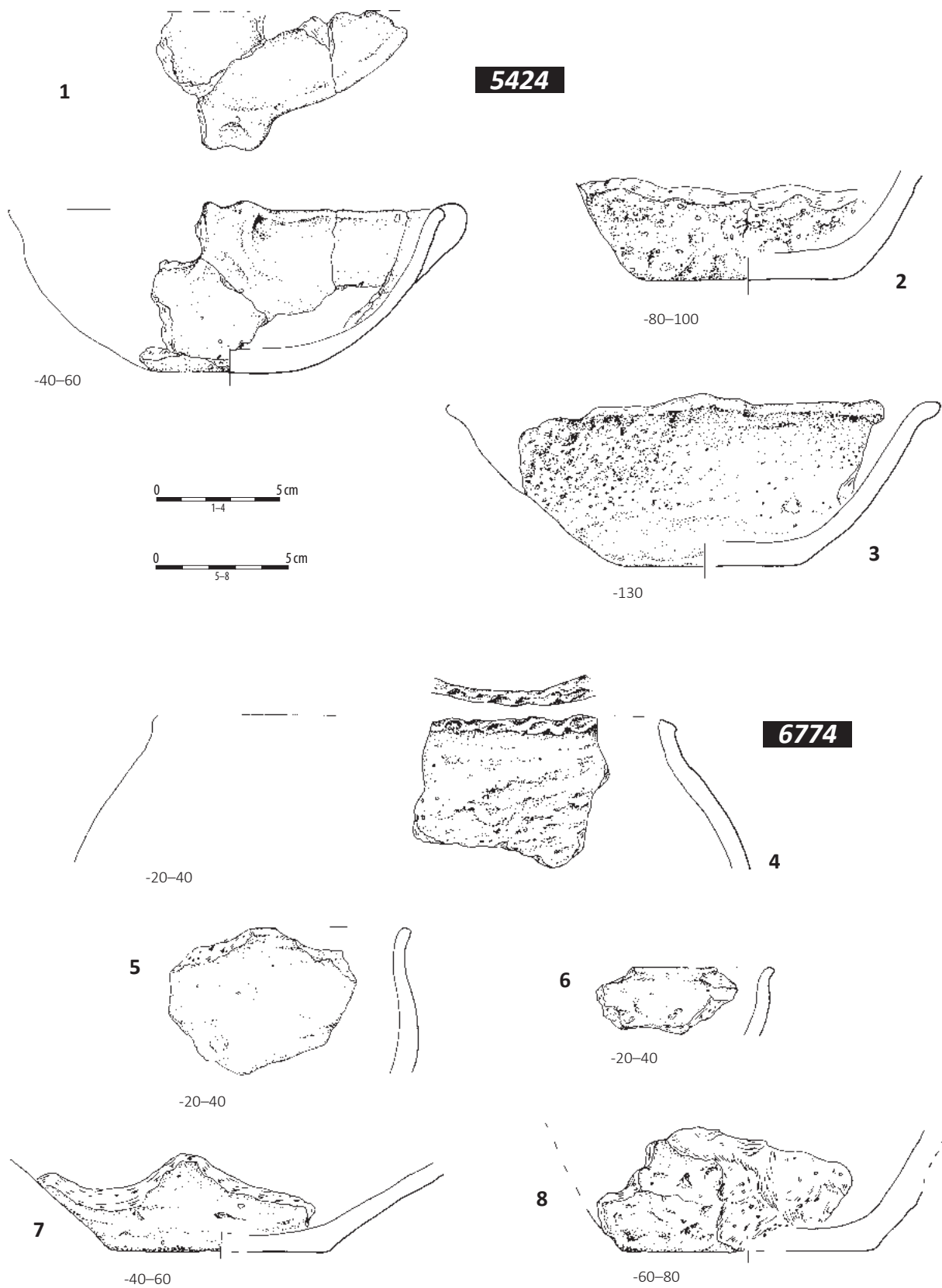

Tablica 164. Ludwinowo, stan. 3, pow. Włocławek, woj. kujawsko-pomorskie. Kultura pomorska i kultura grobów kloszowych: 1–3/ obiekt 5424, ha XIV, ar 1, ha XVI, ar 10; 4–8/ obiekt 6774, ha XVI, ar 10. 1–8: ceramika.

Plate 164. Ludwinowo, site 3, district of Włocławek, province of Kuyavia-Pomerania. The Pomeranian culture and the Bell Grave culture. 1–3/ feature 5424, ha XIV, are 1, ha XVI, are 10; 4–8/ feature 6774, ha XVI, are 10. 1–8: pottery.

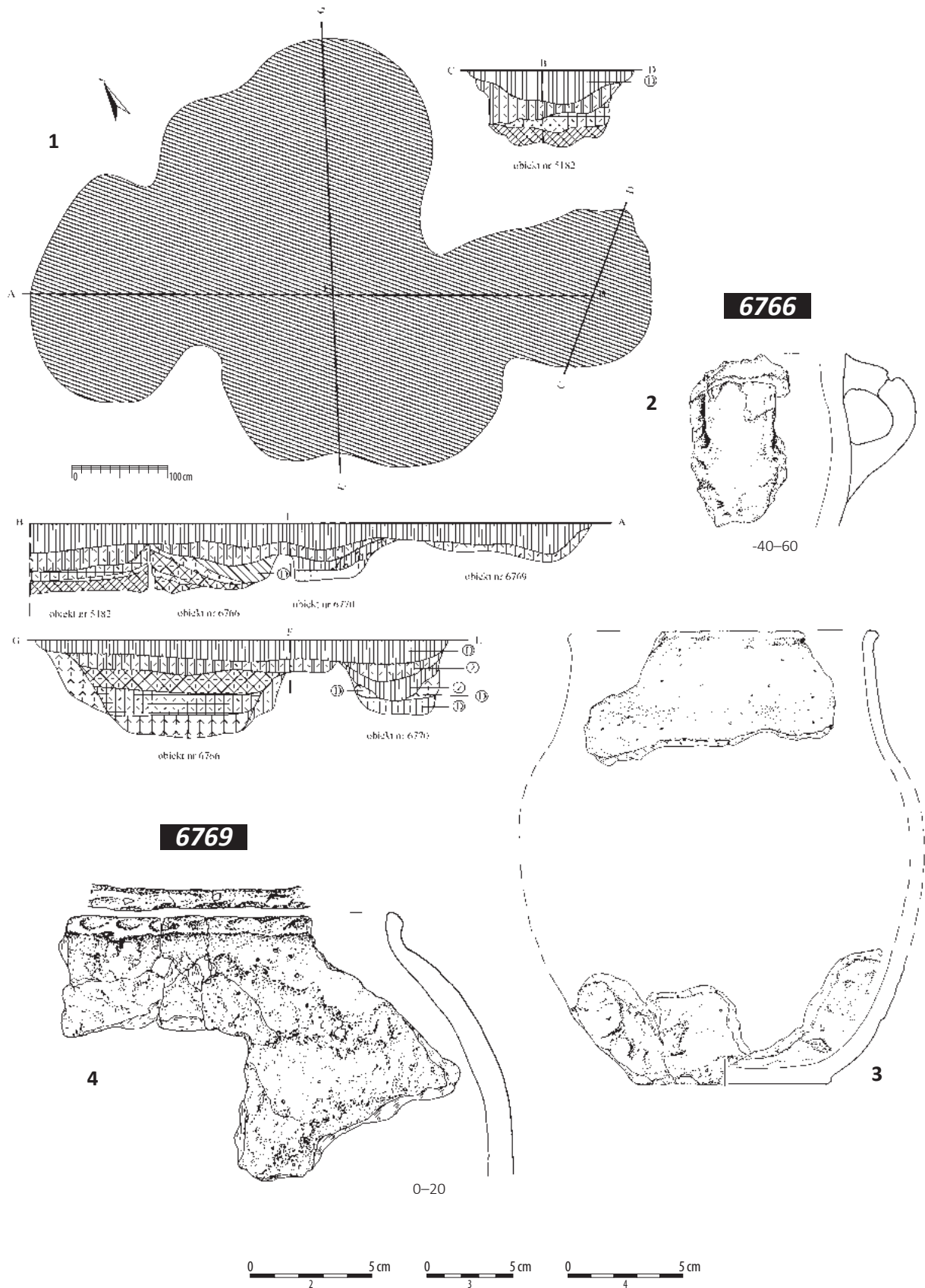

Tablica 165. Ludwinowo, stan. 3, pow. Włocławek, woj. kujawsko-pomorskie. Kultura pomorska i kultura grobów klozowych: 1/ zespół obiektów 5182, 6766, 6769, 6770, ha XIV, ary 42, 43; 2-3/ obiekt 6766, ha XIV, ar 42; 4/ obiekt 6769, ha XIV, ar 42. 1: plan i profile; 2-4: ceramika.

Plate 165. Ludwinowo, site 3, district of Włocławek, province of Kuyavia-Pomerania. The Pomeranian culture and the Bell Grave culture. 1/ cluster of features 5182, 6766, 6769, 6770, ha XIV, ares 42, 43; 2-3/ feature 6766, ha XV, are 42; 4/ feature 6769, ha XIV, are 42. 1: plan and cross-sections; 2-4: pottery.

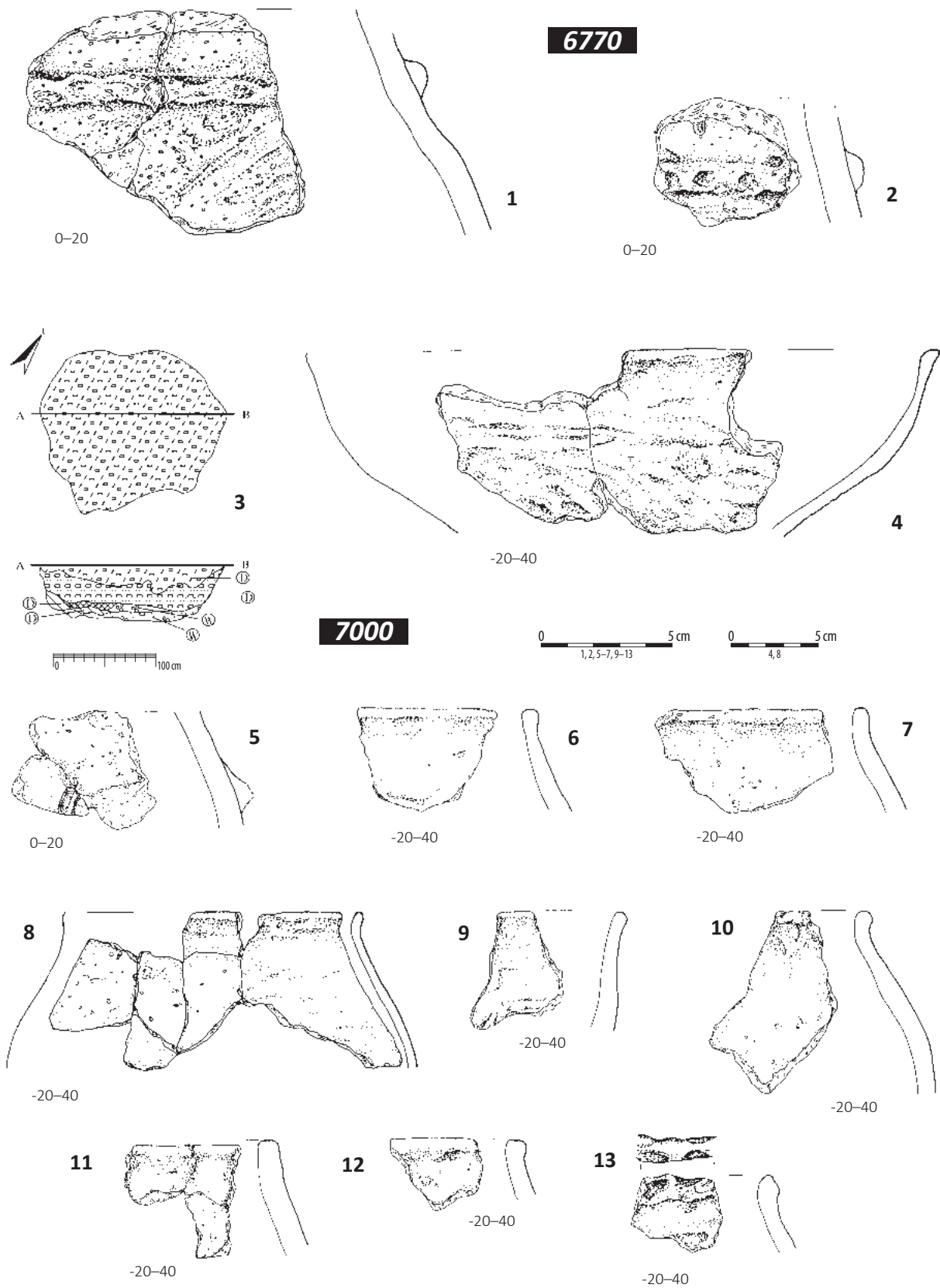

Tablica 166. Ludwinowo, stan. 3, pow. Włocławek, woj. kujawsko-pomorskie. Kultura Kultura pomorska i kultura grobów kloszowych: 1-2/ obiekt 6770, ha XIV, ar 42; 3-13/ obiekt 7000, ha XIV, ary 47, 57. 1-2, 4-13: ceramika; 3: plan i profil.

Plate 166. Ludwinowo, site 3, district of Włocławek, province of Kuyavia-Pomerania. The Pomeranian culture and the Bell Grave culture. 1-2/ feature 6770, ha XIV, are 42; 3-13/ feature 7000, ha XVI, ares 47, 57. 1-2, 4-13: pottery; 3: plan and cross-section.

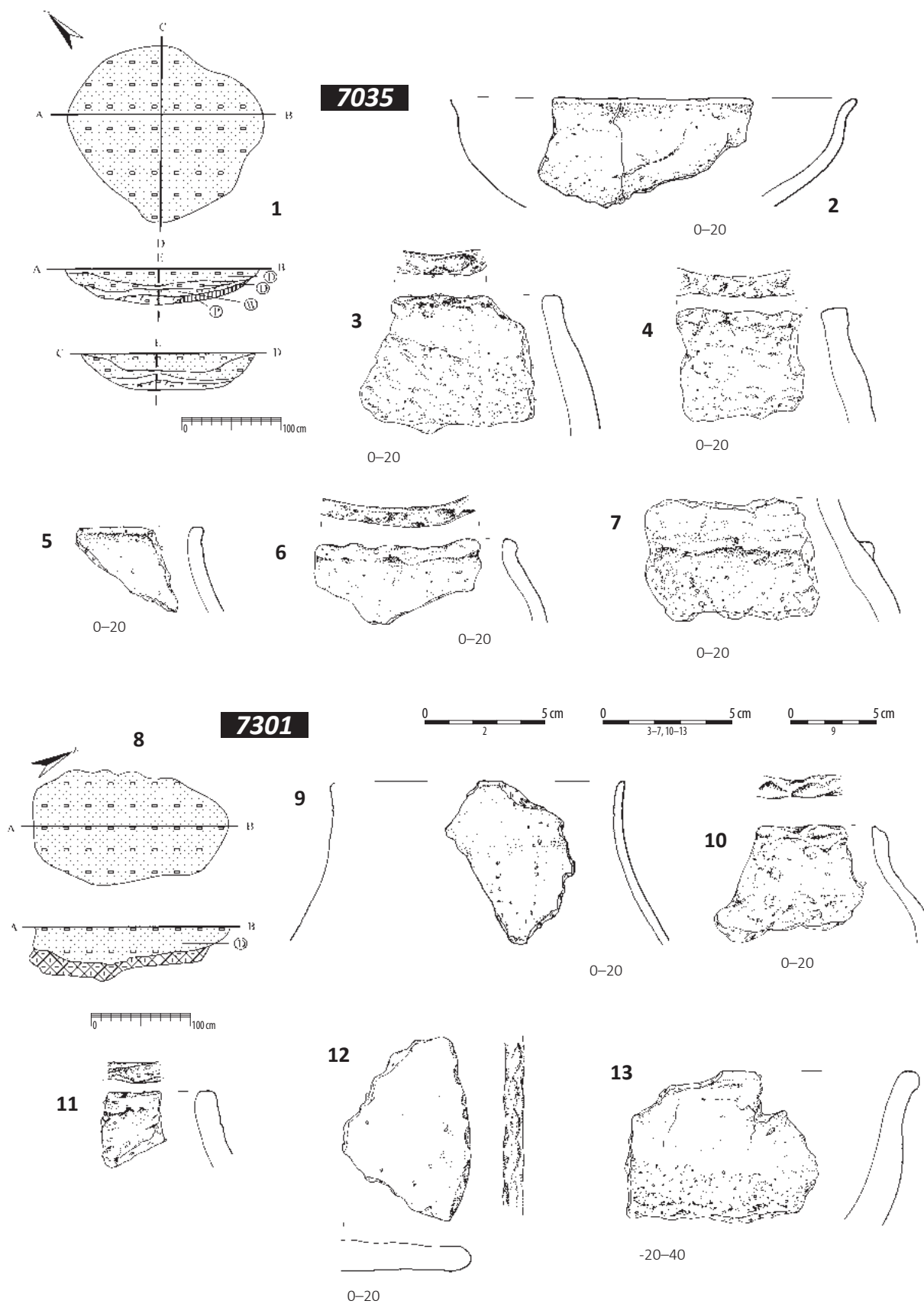

Tablica 167. Ludwinowo, stan. 3, pow. Włocławek, woj. kujawsko-pomorskie. Kultura pomorska i kultura grobów kloszowych: 1-7/ obiekt 7035, ha XVI, ary 44, 45; 8-13/ obiekt 7301, ha XVI, ar 100. 1, 8: plany i profile; 2-7, 9-13: ceramika.

Plate 167. Ludwinowo, site 3, district of Włocławek, province of Kuyavia-Pomerania. The Pomeranian culture and the Bell Grave culture. 1-7/ feature 7035, ha XVI, ar 44, 45; 8-13/ feature 7301, ha XVI, ar 100. 1, 8: plan and cross-sections; 2-7, 9-13: pottery.

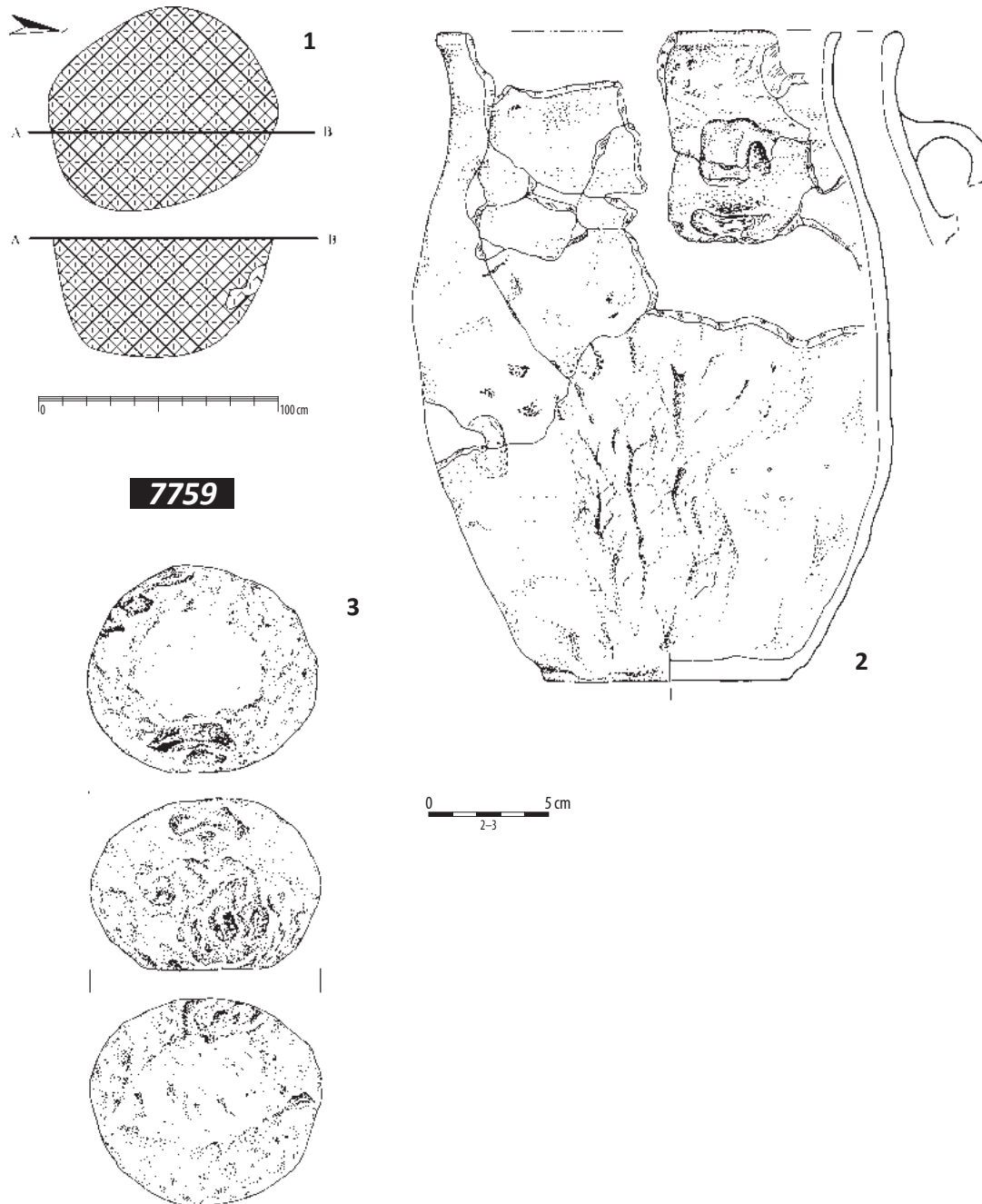

Tablica 168. Ludwinowo, stan. 3, pow. Włocławek, woj. kujawsko-pomorskie. Kultura jastorfska: 1-3/ obiekt 7759, ha XVI, ar 92. 1: plan i profil; 2: ceramika; 3: kamień.

Plate 168. Ludwinowo, site 3, district of Włocławek, province of Kuyavia-Pomerania. The Jastorf culture. 1-3/ feature 7759, ha XVI, are 92. 1: plan and cross-section; 2: pottery; 3: stone.

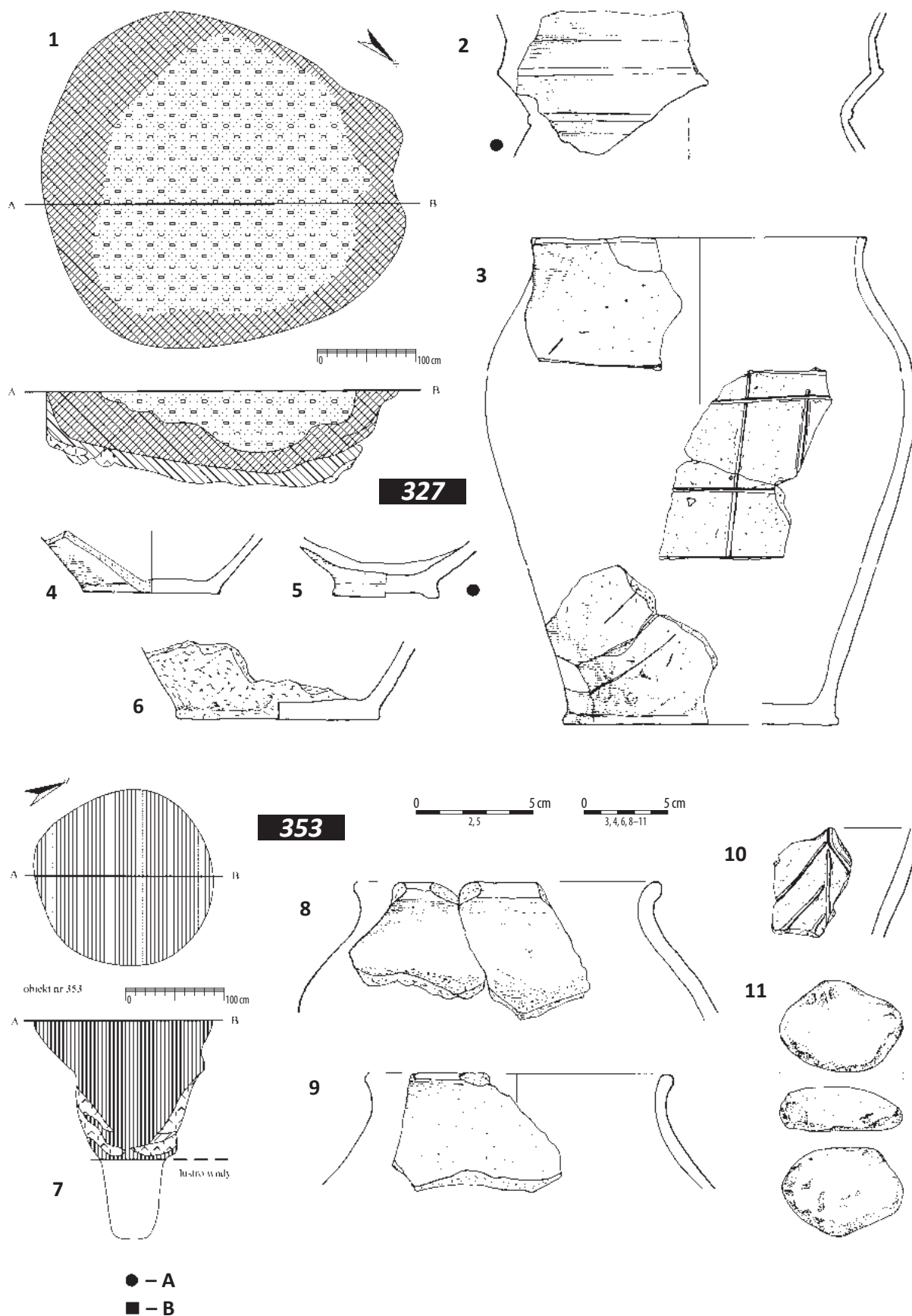

Tablica 169. Ludwinowo, stan. 3, pow. Włocławek, woj. kujawsko-pomorskie. Kultura przeworska. 1–6/ obiekt 327, ha III, ary 28, 38; 7–11/ obiekt 353, ha III, ar 28. 1, 7: plany i profile; 2–6, 8–10: ceramika; 11: kamień. A/ naczynie czernione; B/ naczynie wykonane na kole (dotyczy tablic. 169–322)

Plate 169. Ludwinowo, site 3, district of Włocławek, province of Kuyavia-Pomerania. The Przeworsk culture. 1–6/ feature 327, ha III, are 28, 38; 7–11/ feature 353, ha III, are 28. 1, 7: plans and cross-sections; 2–6, 8–10: pottery; 11: stone. A/ pottery with blackened surfaces; B/ pottery thrown on the wheel (refers to plates 169–322).

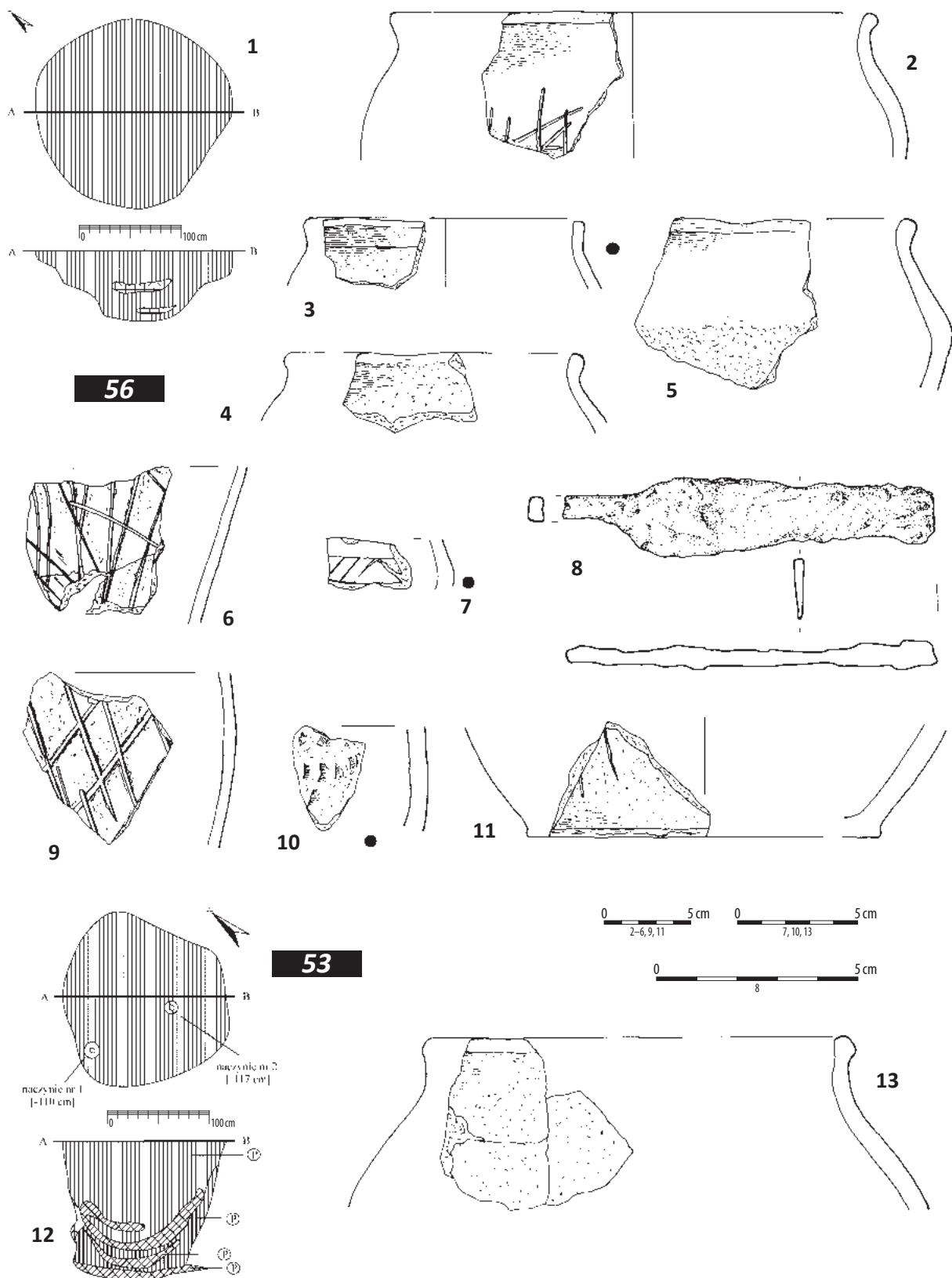

Tablica 170. Ludwinowo, stan. 3, pow. Włocławek, woj. kujawsko-pomorskie. Kultura przeworska. 1–11/ obiekt 56, ha III, ary 40, 50; 12–13/ obiekt 53, ha III, ar 50. 1, 12: plany i profile; 2–7, 9–11, 13: ceramika; 8: żelazo.

Plate 170. Ludwinowo, site 3, district of Włocławek, province of Kuyavia-Pomerania. The Przeworsk culture. 1–11/ feature 56, ha III, are 40, 50; 12–13/ feature 53, ha III, are 50. 1, 12: plans and cross-sections; 2–7, 9–11, 13: pottery; 8: iron.



Tablica 171. Ludwinowo, stan. 3, pow. Włocławek, woj. kujawsko-pomorskie. Kultura przeworska. 1-11/ obiekt 53, ha III, ar 50. 1-11: ceramika.

Plate 171. Ludwinowo, site 3, district of Włocławek, province of Kuyavia-Pomerania. The Przeworsk culture. 1-11/ feature 53, ha III, are 50. 1-11: pottery.

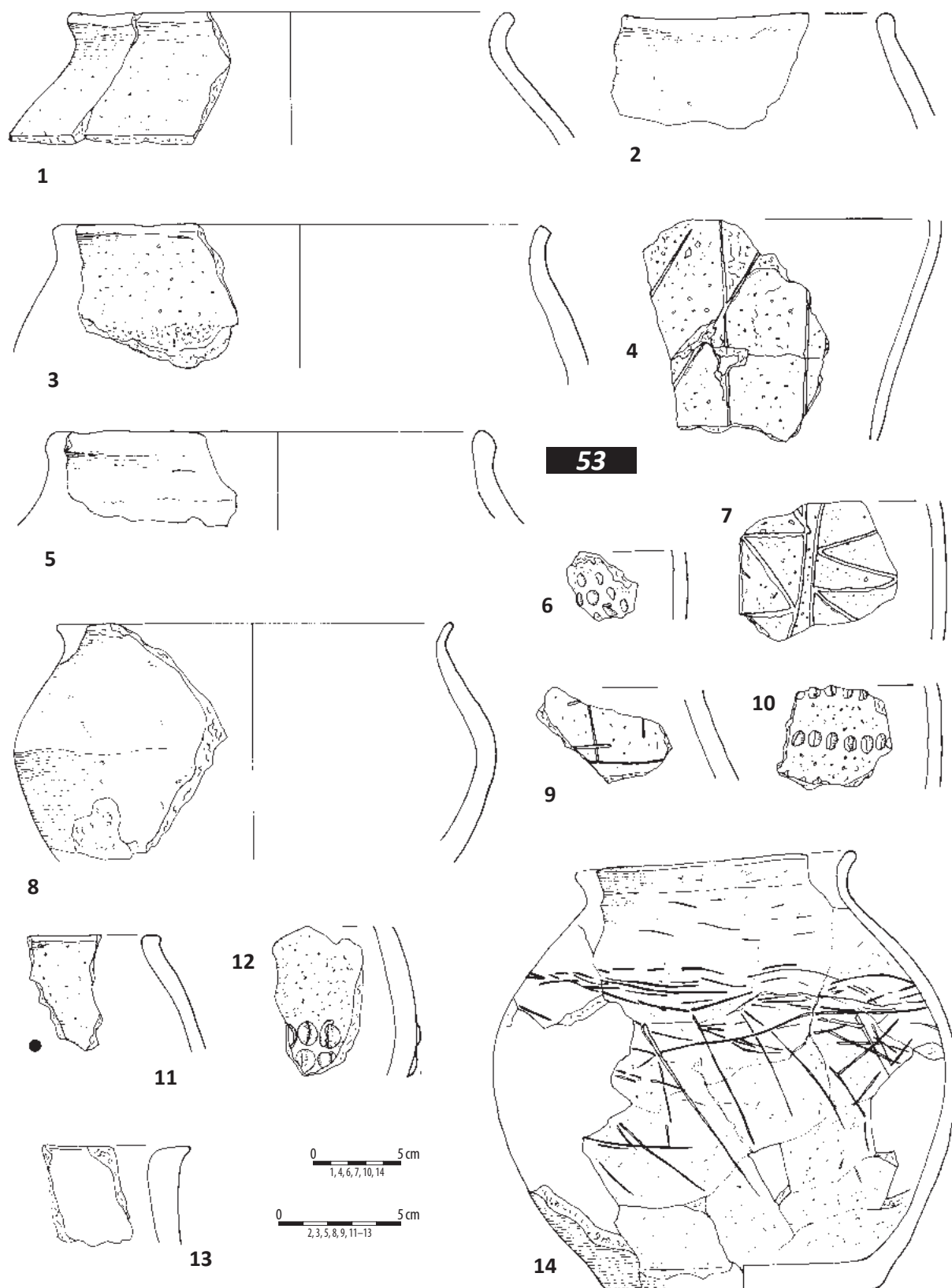

Tablica 172. Ludwinowo, stan. 3, pow. Włocławek, woj. kujawsko-pomorskie. Kultura przeworska. 1–14/ obiekt 53, ha III, ar 50. 1–14: ceramika.

Plate 172. Ludwinowo, site 3, district of Włocławek, province of Kuyavia-Pomerania. The Przeworsk culture. 1–14/ feature 53, ha III, are 50. 1–14: pottery.

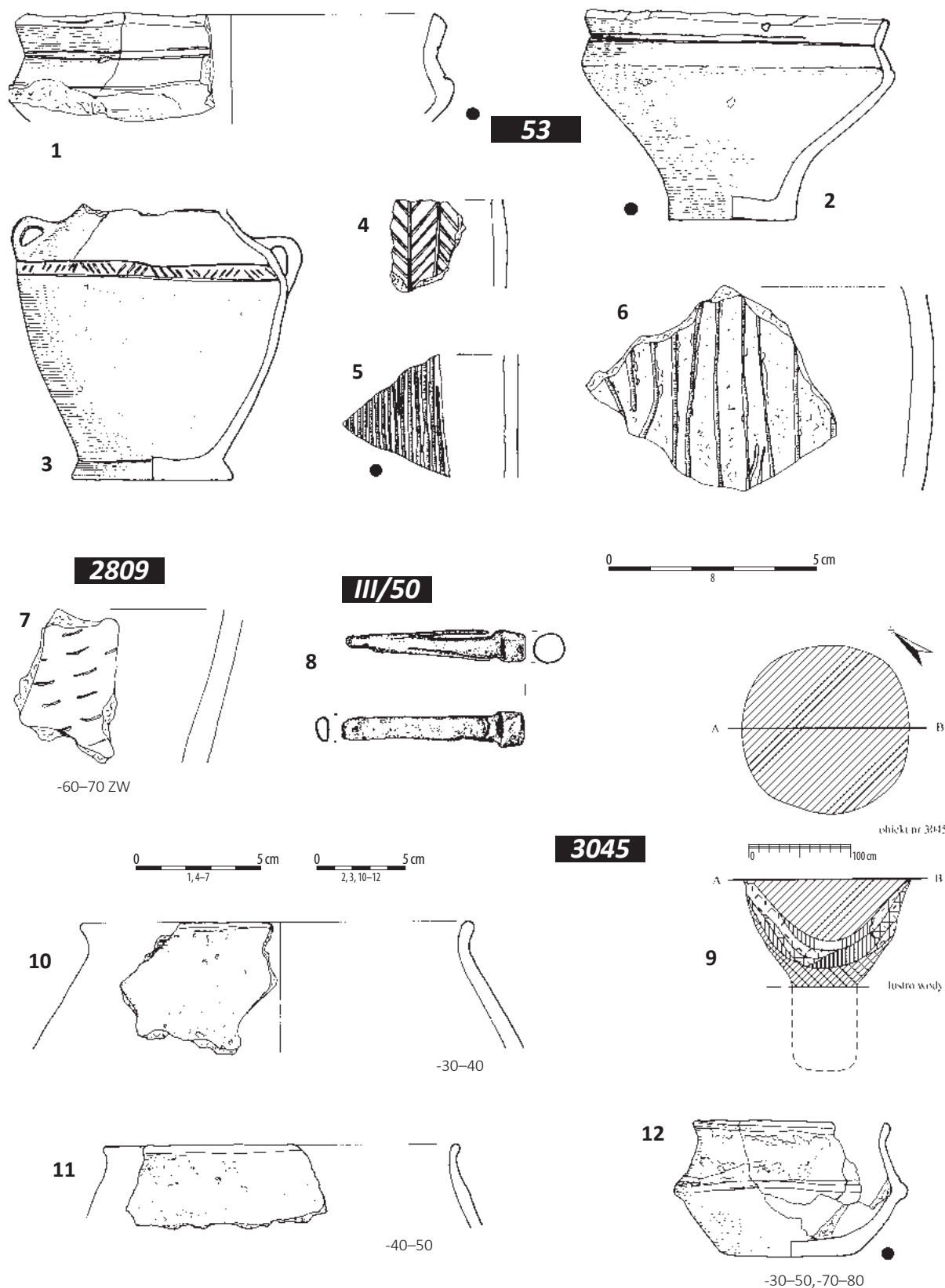

Tablica 173. Ludwinowo, stan. 3, pow. Włocławek, woj. kujawsko-pomorskie. Kultura przeworska. 1-6/ obiekt 53, ha III, ar 50; 7/ obiekt 2809, ha III, ar 49 (złoże wtórne); 8/ warstwa kulturowa, ha III, ar 50; 9-12/ obiekt 3045, ha I, ar 31. 1-7, 10-12: ceramika; 8: żelazo; 9: plan i profil.

Plate 173. Ludwinowo, site 3, district of Włocławek, province of Kuyavia-Pomerania. The Przeworsk culture. 1-6/ feature 53, ha III, ar 50; 7/ feature 2809, ha III, ar 49 (secondary deposit); 8/ cultural layer, ha III, ar 50; 9-12 feature 3045, ha I, ar 31. 1-7, 10-12: pottery; 8: iron; 9: plan and cross-section.

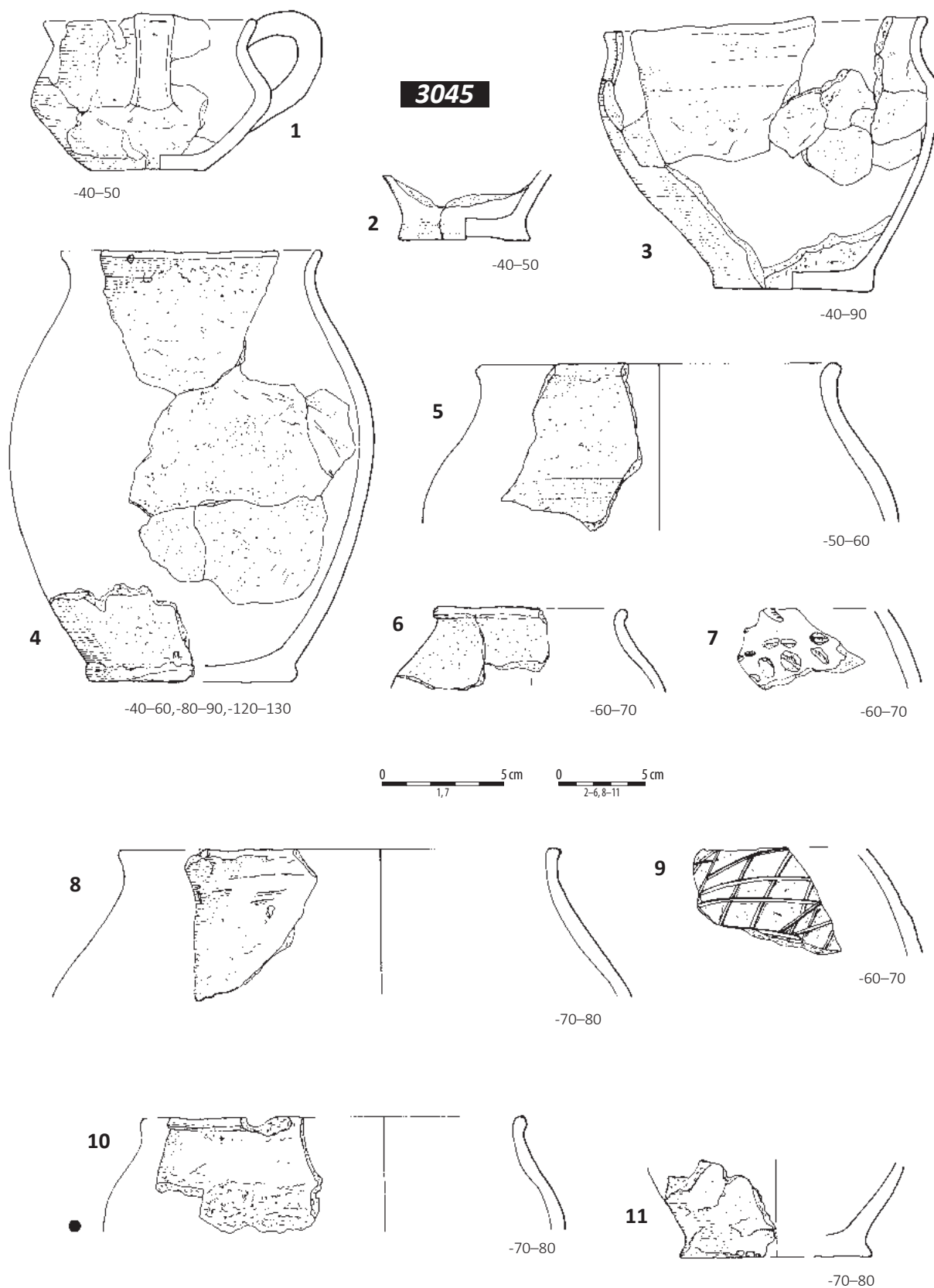

Tablica 174. Ludwinowo, stan. 3, pow. Włocławek, woj. kujawsko-pomorskie. Kultura przeworska. 1-11/ obiekt 3045, ha I, ar 31. 1-11: ceramika.

Plate 174. Ludwinowo, site 3, district of Włocławek, province of Kuyavia-Pomerania. The Przeworsk culture. 1-11/ feature 3045, ha I, are 31. 1-11: pottery.

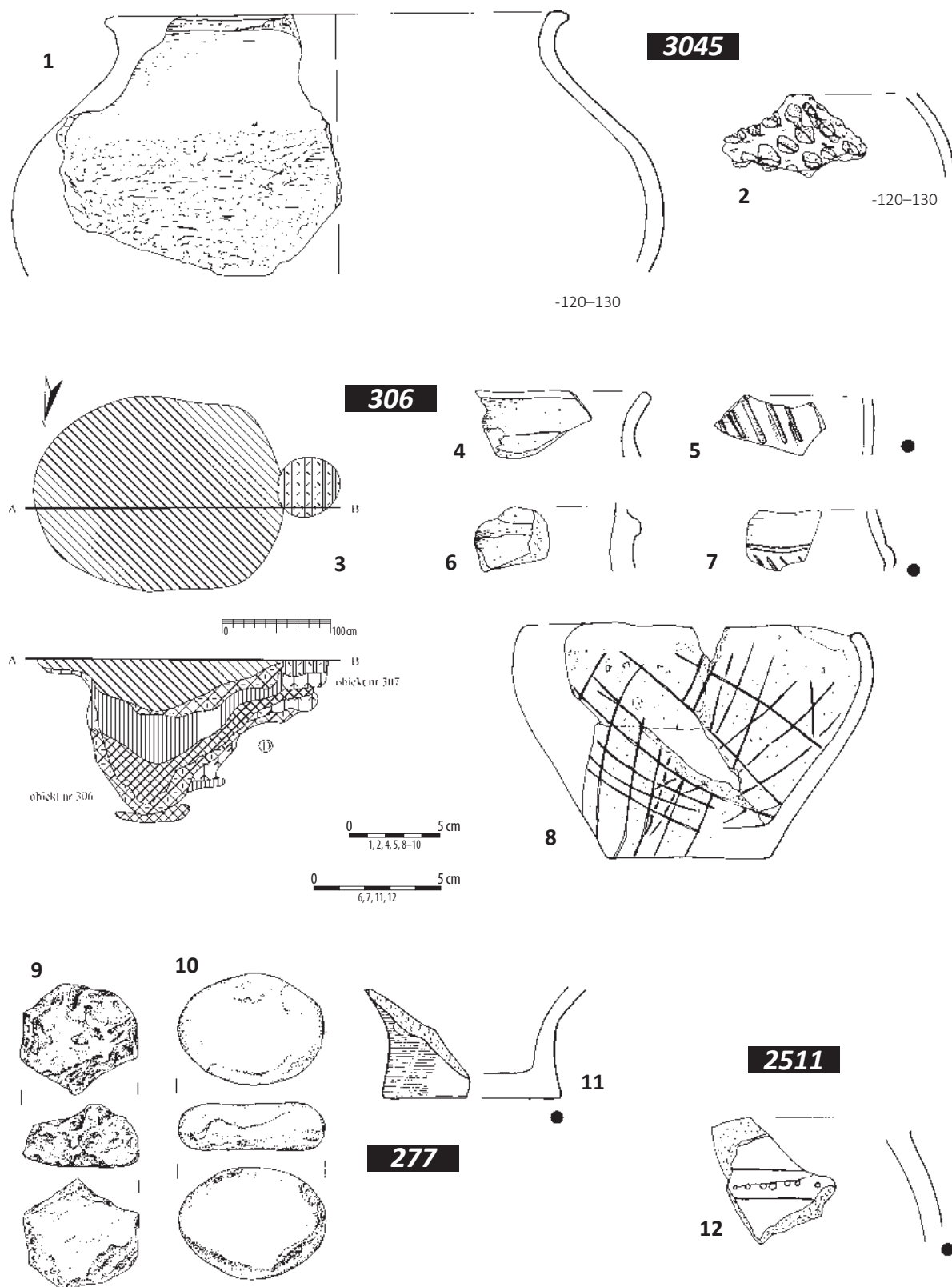

Tablica 175. Ludwinowo, stan. 3, pow. Włocławek, woj. kujawsko-pomorskie. Kultura przeworska. 1–2/ obiekt 3045, ha I, ar 31; 3–8/ obiekt 306, ha III, ar 58; 9–11/ obiekt 277, ha III, ar 68; 12/ obiekt 2511, ha III, ar 77 (złoże wtórne). 1, 2, 4–8, 11, 12: ceramika; 3: plan i profil; 9, 10: kamień.

Plate 175. Ludwinowo, site 3, district of Włocławek, province of Kuyavia-Pomerania. The Przeworsk culture. 1–2/ feature 3045, ha I, are 31; 3–8/ feature 306, ha III, are 58; 9–11/ feature 277, ha III, are 68; 12/ feature 2511, ha III, are 77 (secondary deposit). 1, 2, 4–8, 11, 12: pottery; 3: plan and cross-section; 9, 10: stone.

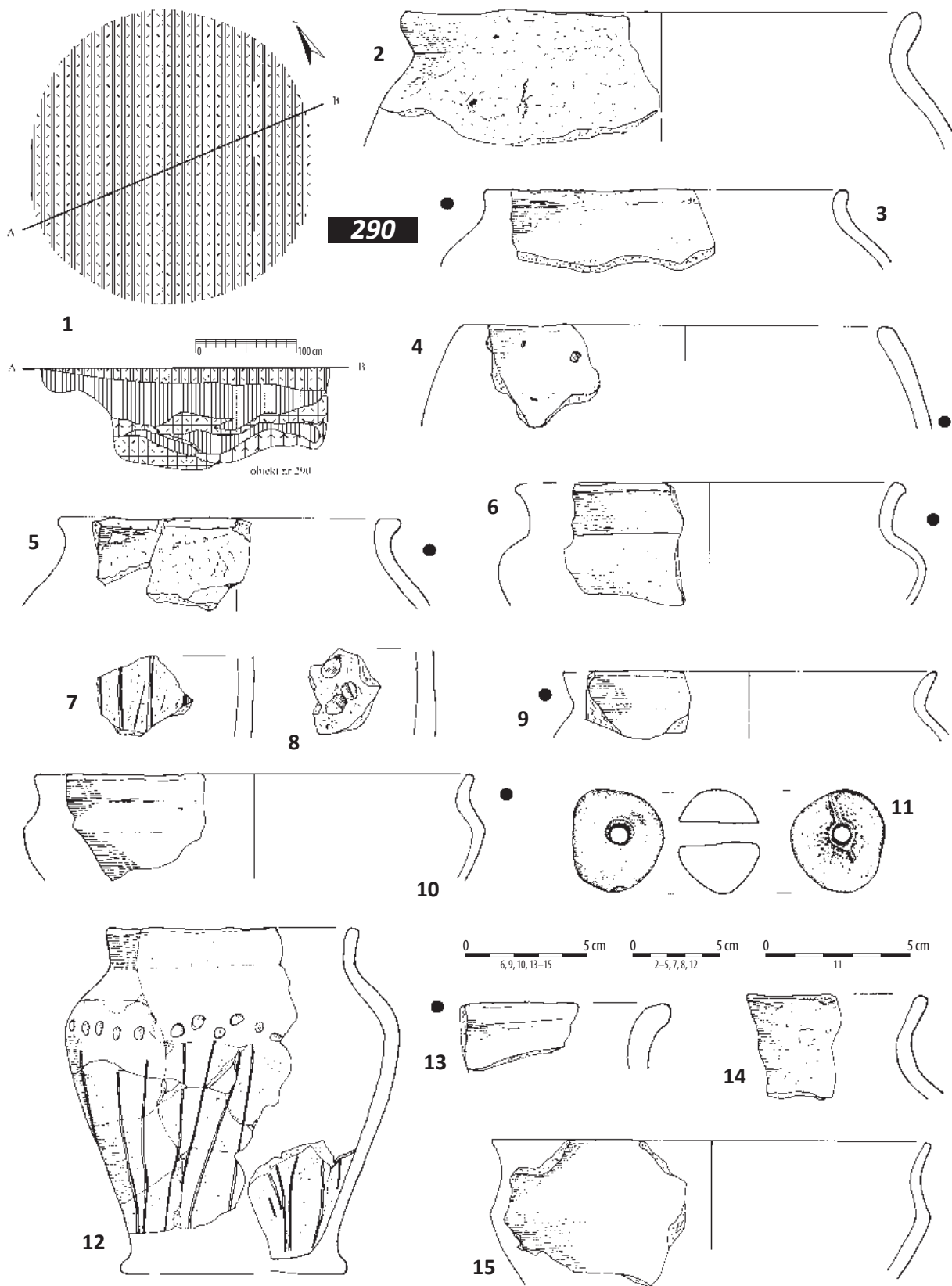

Tablica 176. Ludwinowo, stan. 3, pow. Włocławek, woj. kujawsko-pomorskie. Kultura przeworska. 1–15/ obiekt 290, ha III, ar 68. 1: plan i profil; 2–10, 12–15: ceramika; 11: kość.

Plate 176. Ludwinowo, site 3, district of Włocławek, province of Kuyavia-Pomerania. The Przeworsk culture. 1–15/ feature 290, ha III, are 68. 1: plan and cross-section; 2–10, 12–15: pottery; 11: bone.

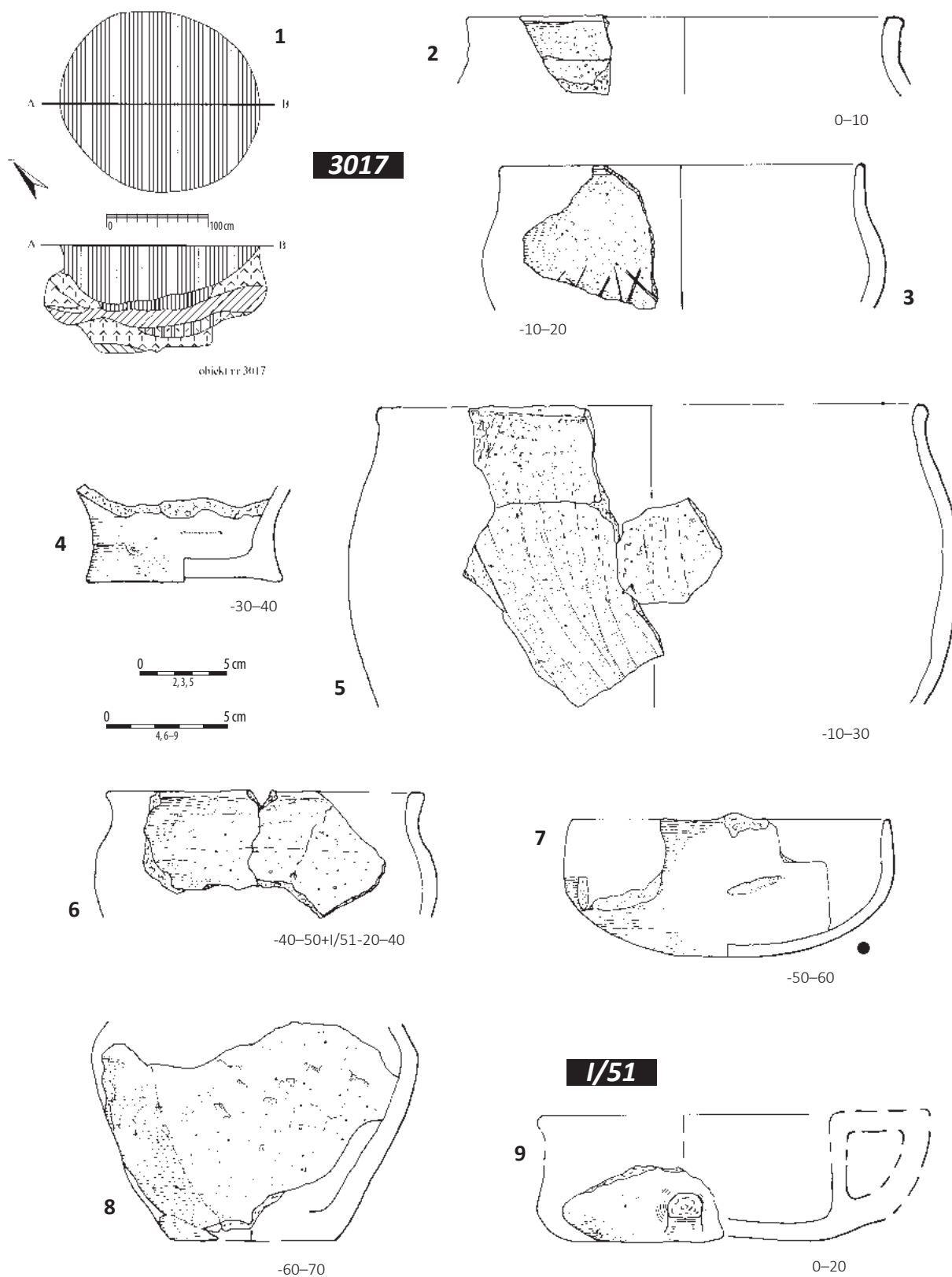

Tablica 177. Ludwinowo, stan. 3, pow. Włocławek, woj. kujawsko-pomorskie. Kultura przeworska. 1-8/ obiekt 3017, ha I, ar 51; 9/ warstwa kulturowa, ha I, ar 51. 1: plan i profil; 2-9: ceramika.

Plate 177. Ludwinowo, site 3, district of Włocławek, province of Kuyavia-Pomerania. The Przeworsk culture. 1-8/ feature 3017, ha I, are 51; 9/ cultural layer, ha I, are 51. 1: plan and cross-section; 2-9: pottery.

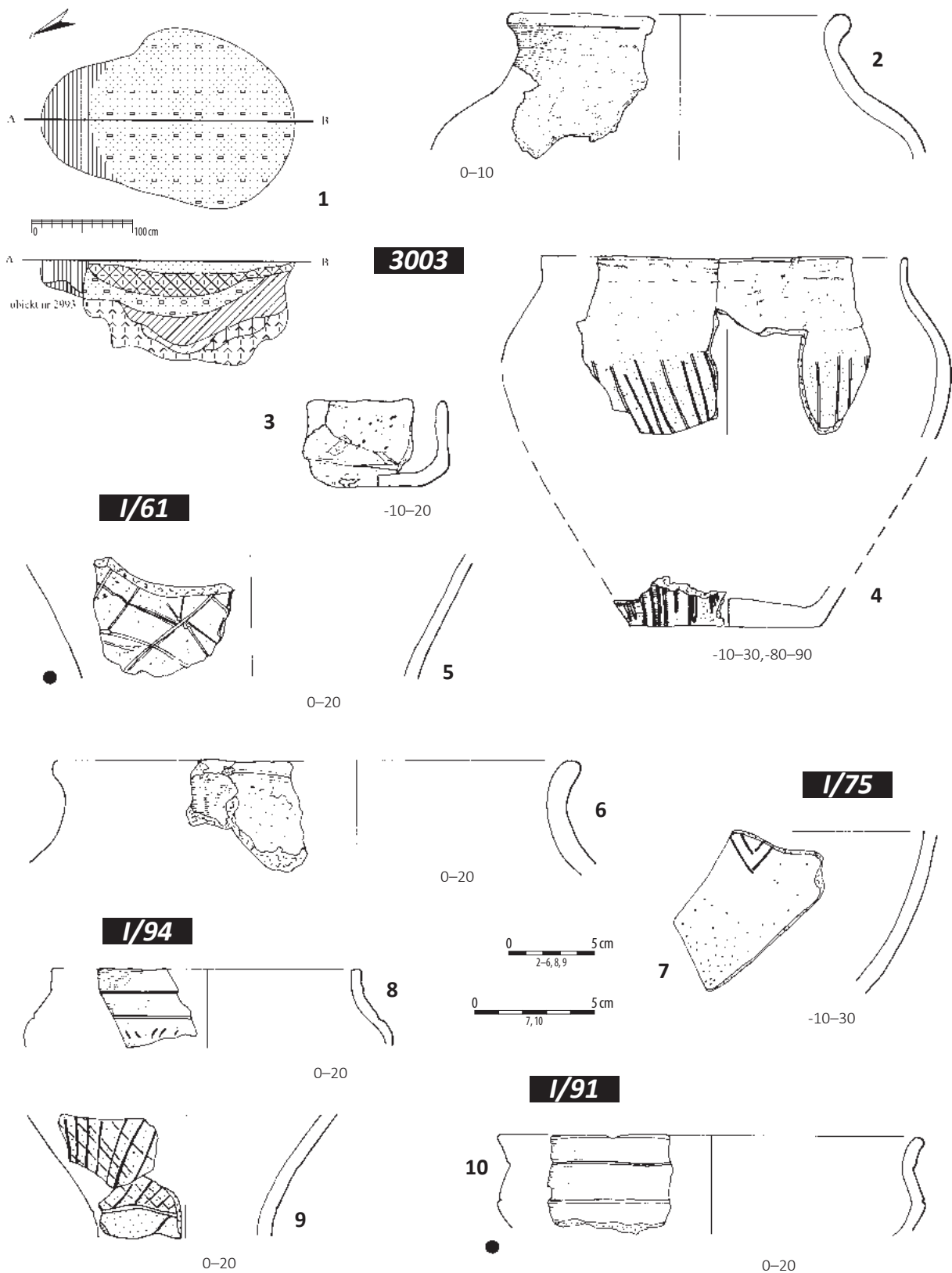

Tablica 178. Ludwinowo, stan. 3, pow. Włocławek, woj. kujawsko-pomorskie. Kultura przeworska. 1-4/ obiekt 3003, ha I, ary 61, 51; 5-6/ warstwa kulturowa, ha I, ar 61; 7/ warstwa kulturowa, ha I, ar 75; 8-9/ warstwa kulturowa, ha I, ar 94; 10/ warstwa kulturowa, ha I, ar 91. 1: plan i profil; 2-10: ceramika.

Plate 178. Ludwinowo, site 3, district of Włocławek, province of Kuyavia-Pomerania. The Przeworsk culture. 1-4/ feature 3003, ha I, ares 61, 51; 5-6/ cultural layer, ha I, are 61; 7/ cultural layer, ha I, are 75; 8-9/ cultural layer, ha I, are 94; 10/ cultural layer, ha I, are 91. 1: plan and cross-section; 2-10: pottery.

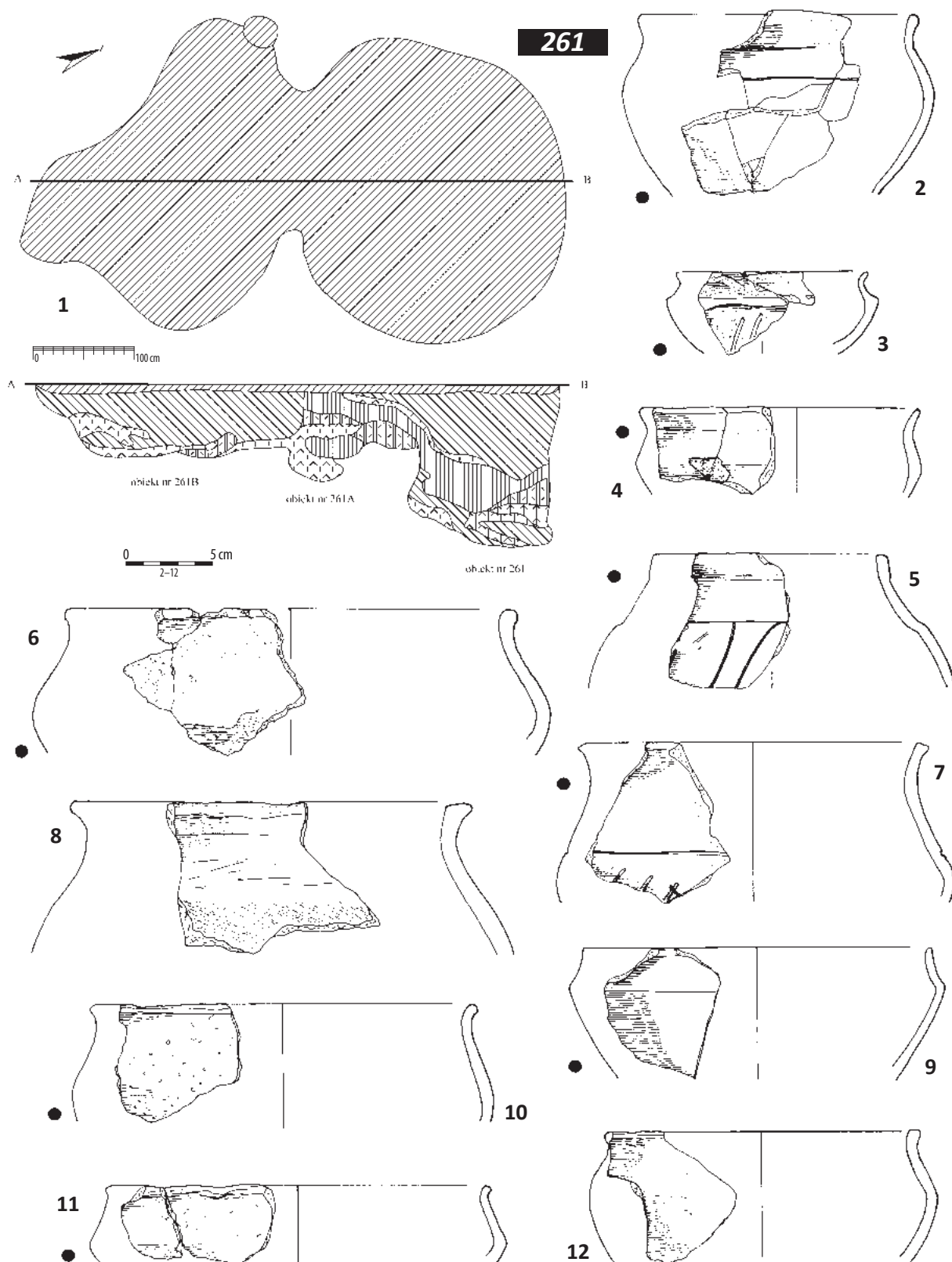

Tablica 179. Ludwinowo, stan. 3, pow. Włocławek, woj. kujawsko-pomorskie. Kultura przeworska. 1/ zespół obiektów 261, 261 A, 261 B, ha III, ar 78; 2-12/ obiekt 261, ha III, ar 78. 1: plan i profil; 2-12: ceramika.

Plate 179. Ludwinowo, site 3, district of Włocławek, province of Kuyavia-Pomerania. The Przeworsk culture. 1/ cluster of features 261, 261 A, 261 B, ha III, are 78; 2-12/ feature 261, ha III, are 78. 1: plan and cross-section; 2-12: pottery.

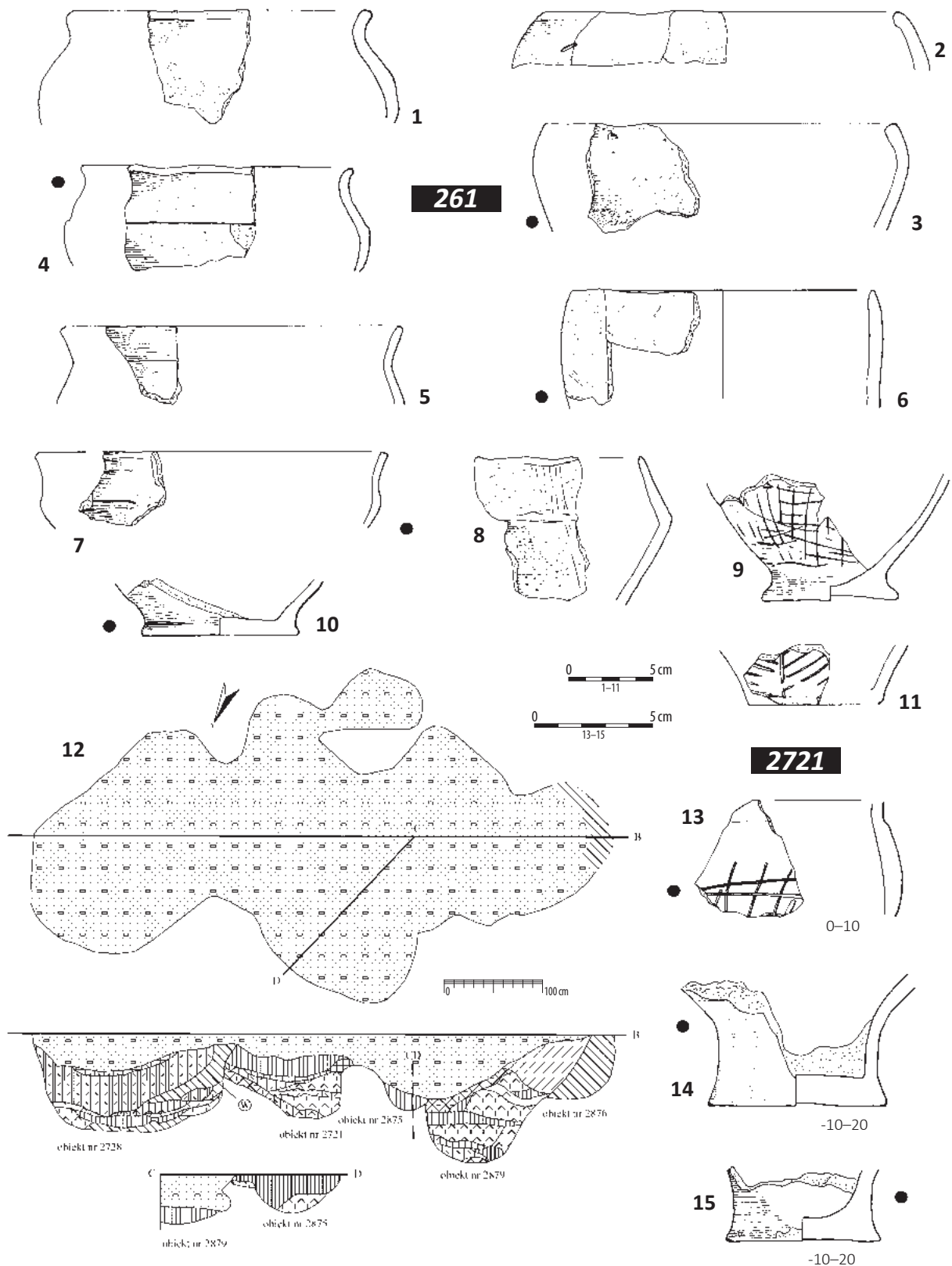

Tablica 180. Ludwinowo, stan. 3, pow. Włocławek, woj. kujawsko-pomorskie. Kultura przeworska. 1–11/ obiekt 261, ha III, ar 78; 12/ zespół obiektów 2721, 2728, 2876, 2879, ha III, ar 79; 13–15/ obiekt 2721, ha III, ar 79. 1–11, 13–15: ceramika; 12: plan i profile.

Plate 180. Ludwinowo, site 3, district of Włocławek, province of Kuyavia-Pomerania. The Przeworsk culture. 1–11/ feature 261, ha III, are 78; 12/ cluster of features 2721, 2728, 2876, 2879, ha III, are 79; 13–15/ feature 2721, ha III, are 79. 1–11, 13–15: pottery; 12: plan and cross-sections.

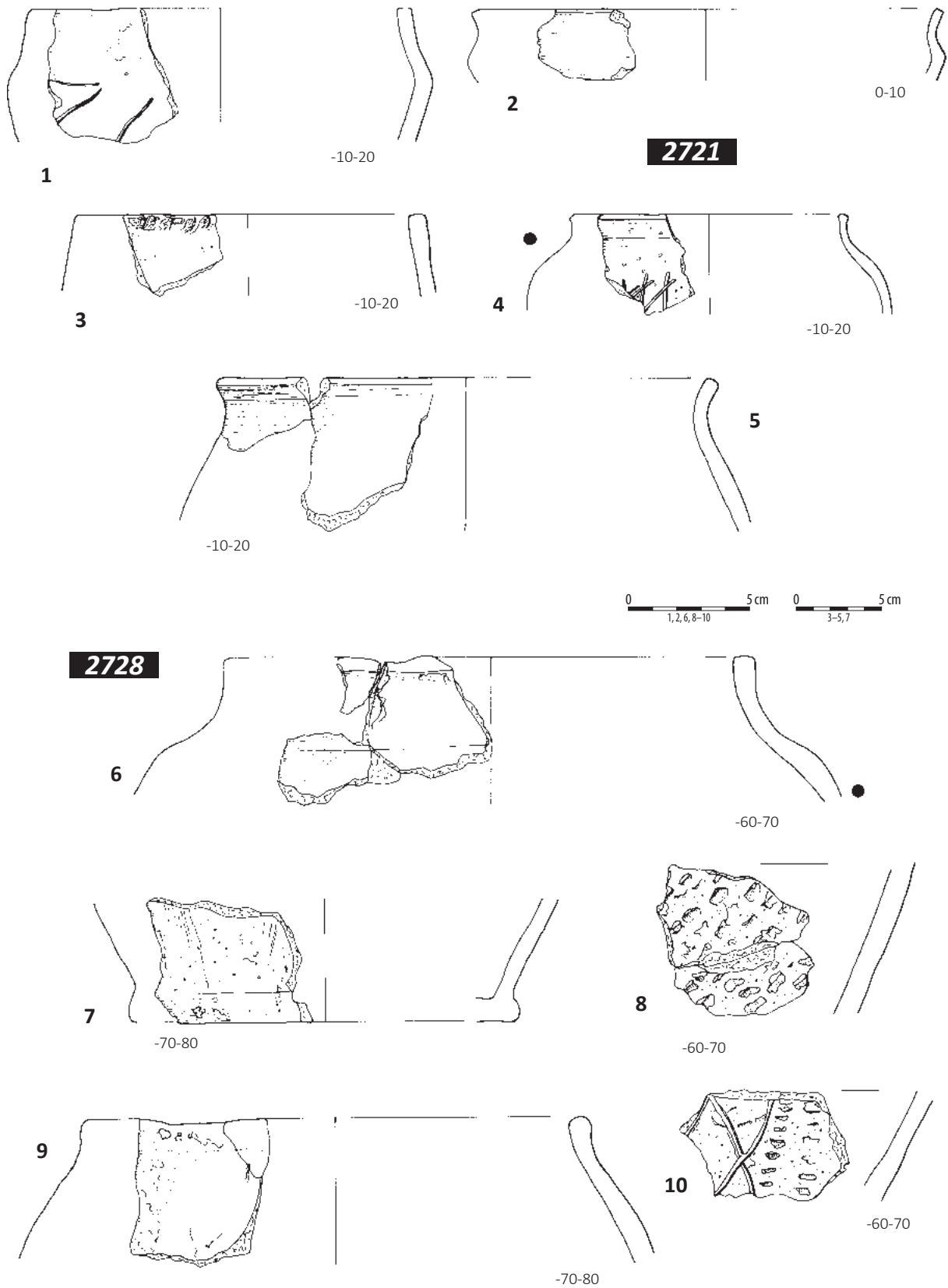

Tablica 181. Ludwinowo, stan. 3, pow. Włocławek, woj. kujawsko-pomorskie. Kultura przeworska. 1-5/ obiekt 2721, ha III, ar 79; 6-10/ obiekt 2728, ha III, ar 79. 1-10: ceramika.

Plate 181. Ludwinowo, site 3, district of Włocławek, province of Kuyavia-Pomerania. The Przeworsk culture. 1-5/ feature 2721, ha III, are 79; 6-10/ feature 2728, ha III, are 79. 1-10: pottery.

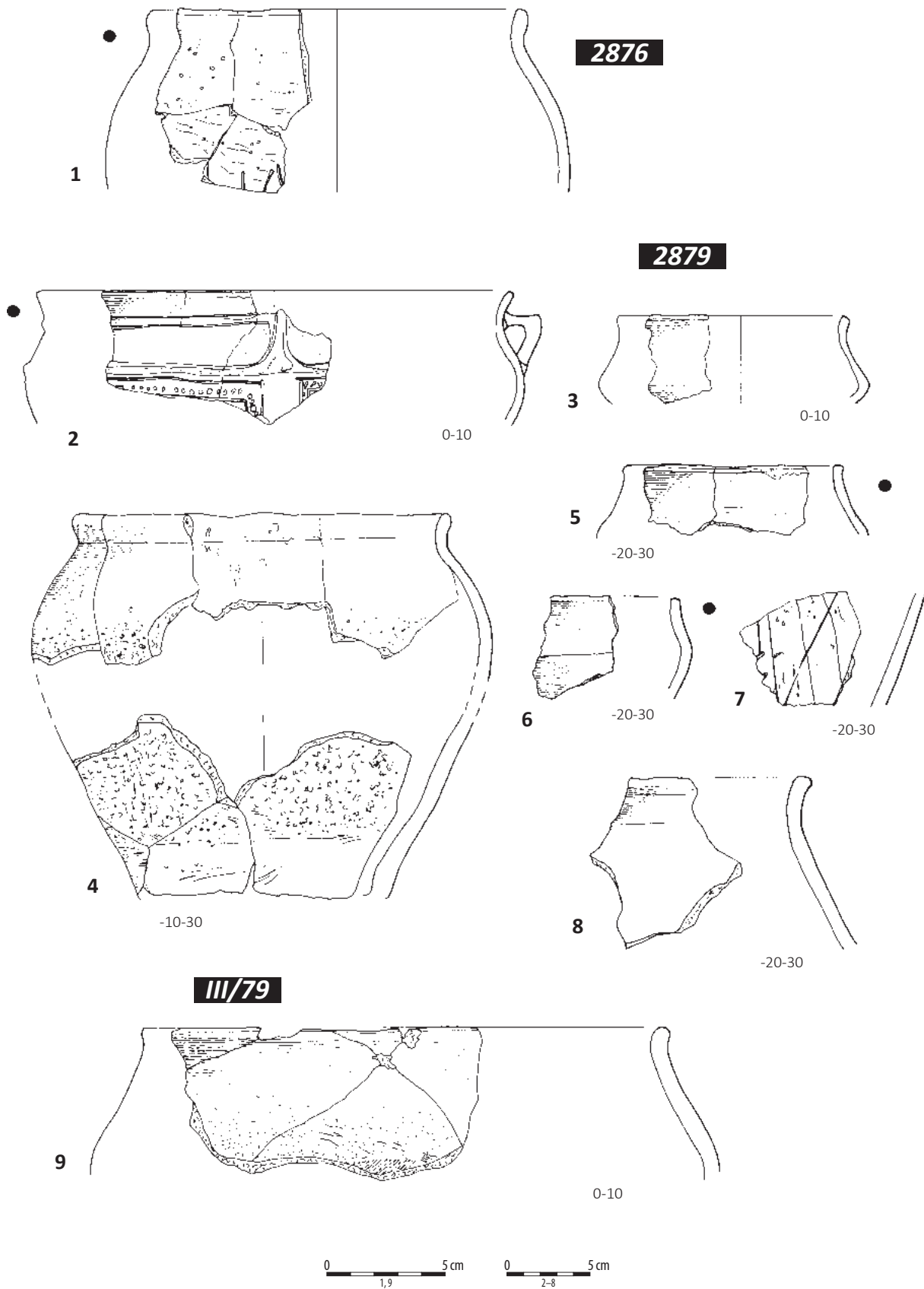

Tablica 182. Ludwinowo, stan. 3, pow. Włocławek, woj. kujawsko-pomorskie. Kultura przeworska. 1/ obiekt 2876, ha III, ar 79; 2-8/ obiekt 2879, ha III, ar 79; 9/ warstwa kulturowa, ha III, ar 79. 1-9: ceramika.

Plate 182. Ludwinowo, site 3, district of Włocławek, province of Kuyavia-Pomerania. The Przeworsk culture. 1/ feature 2876, ha III, are 79; 2-8/ feature 2879, ha III, are 79; 9/ cultural layer, ha III, are 79. 1-9: pottery.

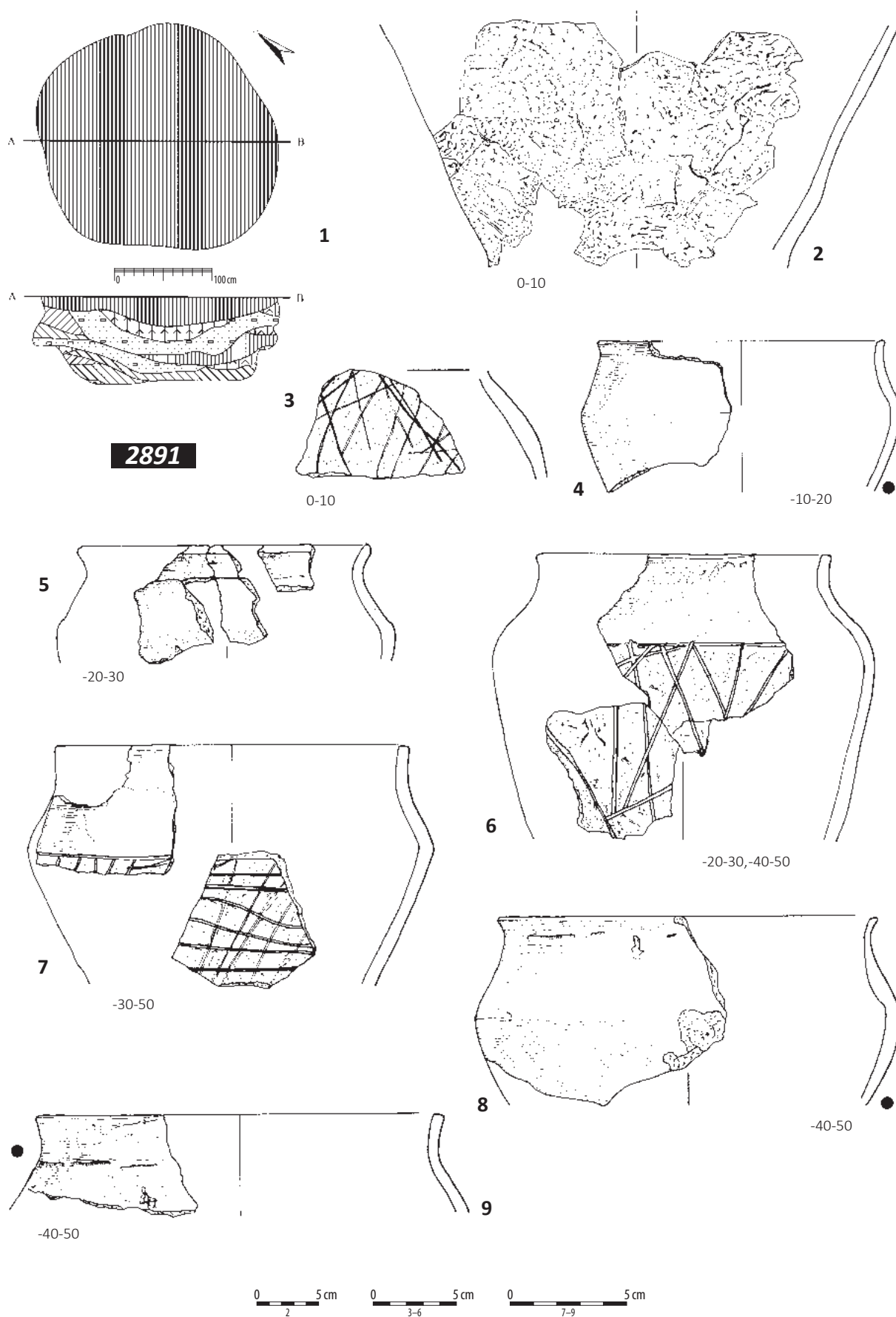

Tablica 183. Ludwinowo, stan. 3, pow. Włocławek, woj. kujawsko-pomorskie. Kultura przeworska. 1-9/ obiekt 2891, ha I, ar 71. 1: plan i profil; 2-9: ceramika.

Plate 183. Ludwinowo, site 3, district of Włocławek, province of Kuyavia-Pomerania. The Przeworsk culture. 1-9/ feature 2891, ha I, are 71. 1: plan and cross-section; 2-9: pottery.

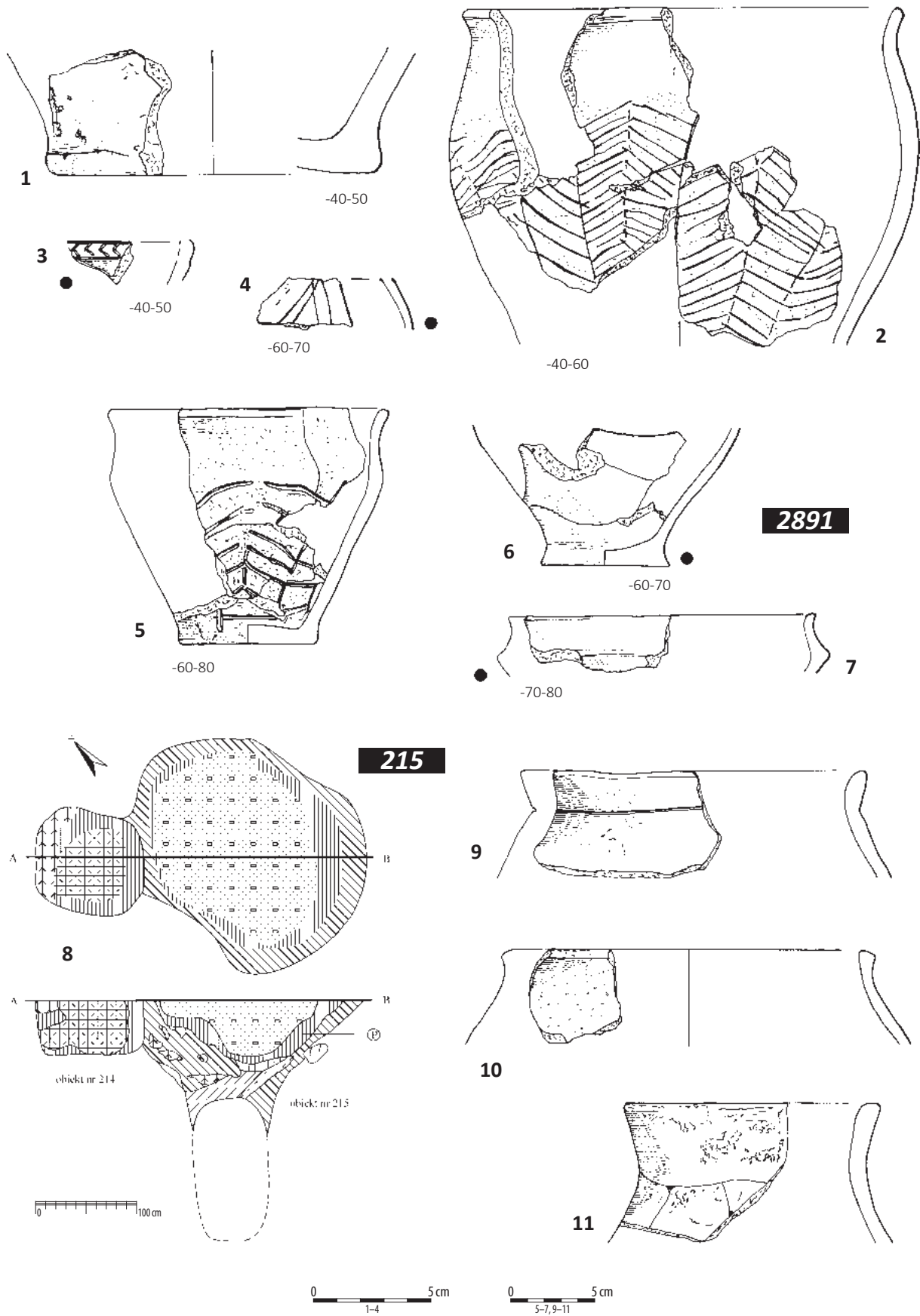

Tablica 184. Ludwinowo, stan. 3, pow. Włocławek, woj. kujawsko-pomorskie. Kultura przeworska. 1-7/ obiekt 2891, ha I, ar 71; 8/ zespół obiektów 215, 214, ha I, ar 72; 9-11/ obiekt 215, ha I, ar 72. 1-7, 9-11: ceramika; 8: plan i profil.

Plate 184. Ludwinowo, site 3, district of Włocławek, province of Kuyavia-Pomerania. The Przeworsk culture. 1-7/ feature 2891, ha I, are 71; 8/ cluster of features 215, 214, ha I, are 72; 9-11/ feature 215, ha I, are 72. 1-7, 9-11: pottery; 8: plan and cross-section.

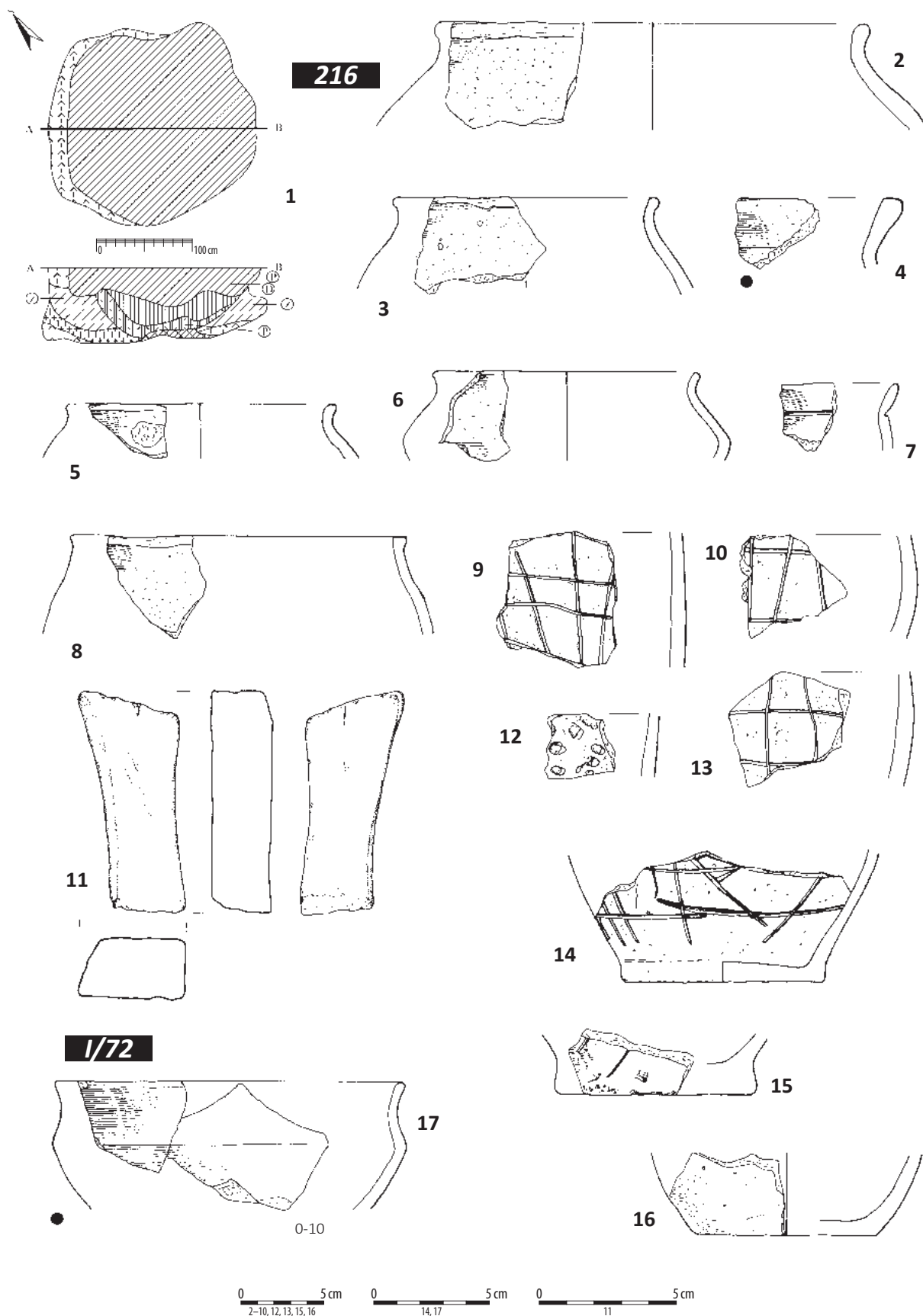

Tablica 185. Ludwinowo, stan. 3, pow. Włocławek, woj. kujawsko-pomorskie. Kultura przeworska. 1–16/ obiekt 216, ha I, ar 72; 17/ warstwa kulturowa, ha I, ar 72. 1: plan i profil; 2–10, 12–17: ceramika; 11: kamień.

Plate 185. Ludwinowo, site 3, district of Włocławek, province of Kuyavia-Pomerania. The Przeworsk culture. 1–16/ feature 216, ha I, are 72; 17/ cultural layer, ha I, are 72. 1: plan and cross-section; 2–10, 12–17: pottery; 11: stone.

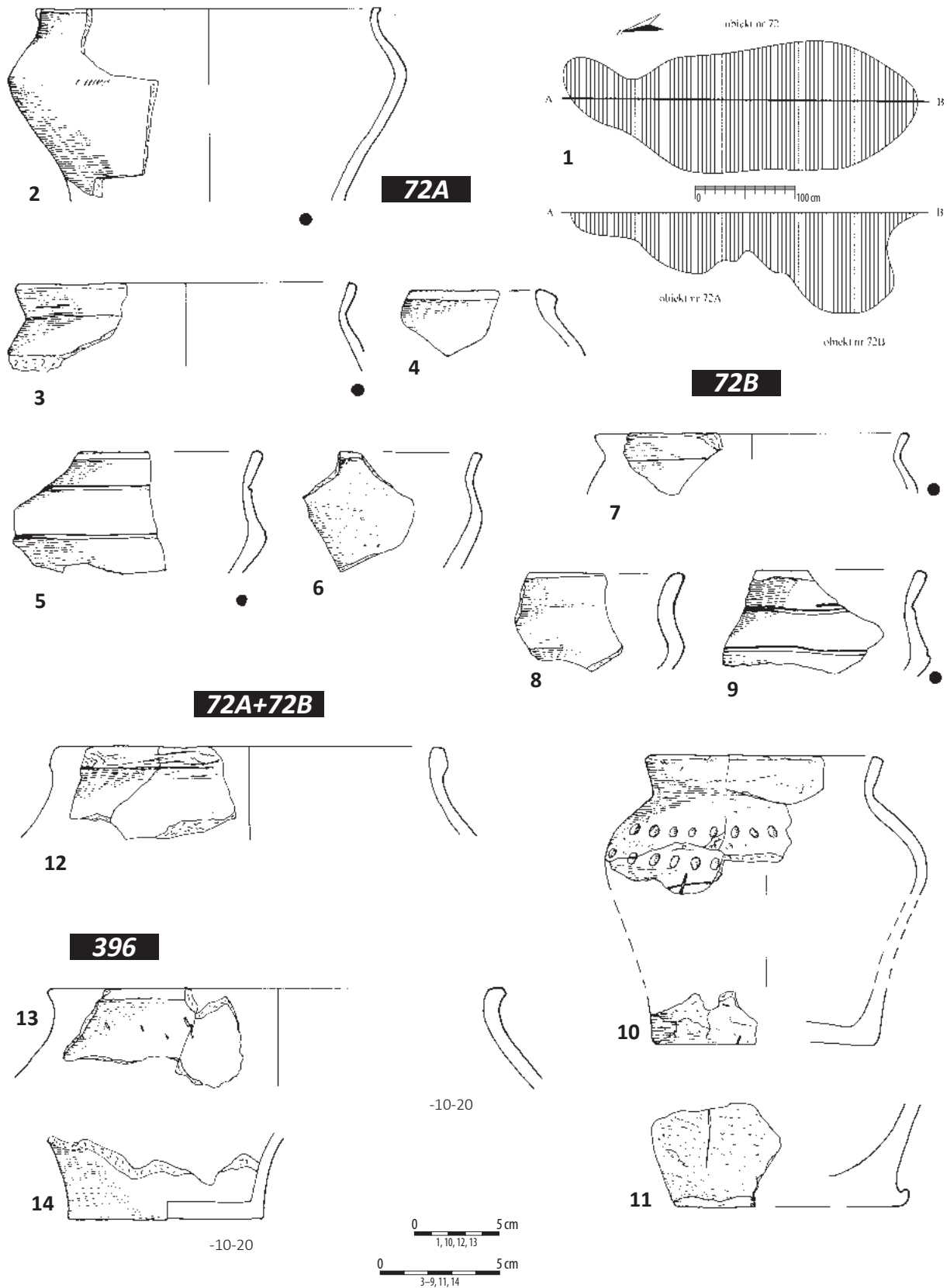

Tablica 186. Ludwinowo, stan. 3, pow. Włocławek, woj. kujawsko-pomorskie. Kultura przeworska. 1/ zespół obiektów 72 A, 72 B, ha III, ary 90, 100; 2-6/ obiekt 72 A, ha III, ar 90; 7-11/ obiekt 72 B, ha III, ar 100; 12/ obiekty 72 A i 72 B, ha III, ary 90, 100; 13-14/ obiekt 396, ha III, ar 88, 89 (złoże wtórne). 1: plan i profil; 2-14: ceramika.

Plate 186. Ludwinowo, site 3, district of Włocławek, province of Kuyavia-Pomerania. The Przeworsk culture. 1/ cluster of features 72 A, 72 B, ha III, are 90, 100; 2-6/ feature 72 A, ha III, are 90; 7-11/ feature 72 B, ha III, ar 100; 12/ features 72 A and 72 B, ha III, are 90, 100; 13-14/ feature 396, ha III, are 88, 89 (secondary deposit). 1: plan and cross-section; 2-14: pottery.

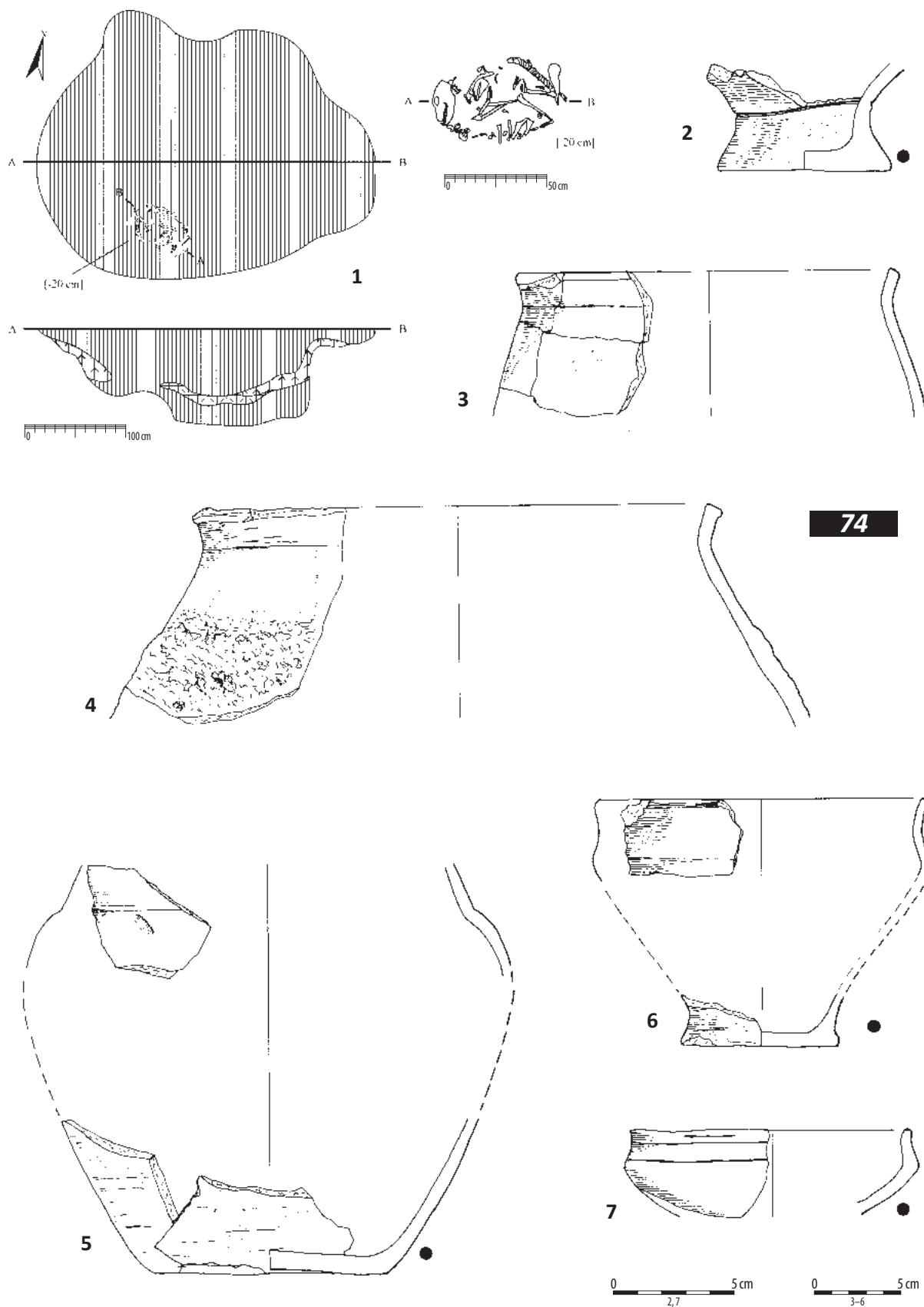

Tablica 187. Ludwinowo, stan. 3, pow. Włocławek, woj. kujawsko-pomorskie. Kultura przeworska. 1-7/ obiekt 74, ha III, ar 90. 1: plan i profil; 2-7: ceramika.

Plate 187. Ludwinowo, site 3, district of Włocławek, province of Kuyavia-Pomerania. The Przeworsk culture. 1-7/ feature 74, ha III, are 90. 1: plan and cross-section; 2-7: pottery.

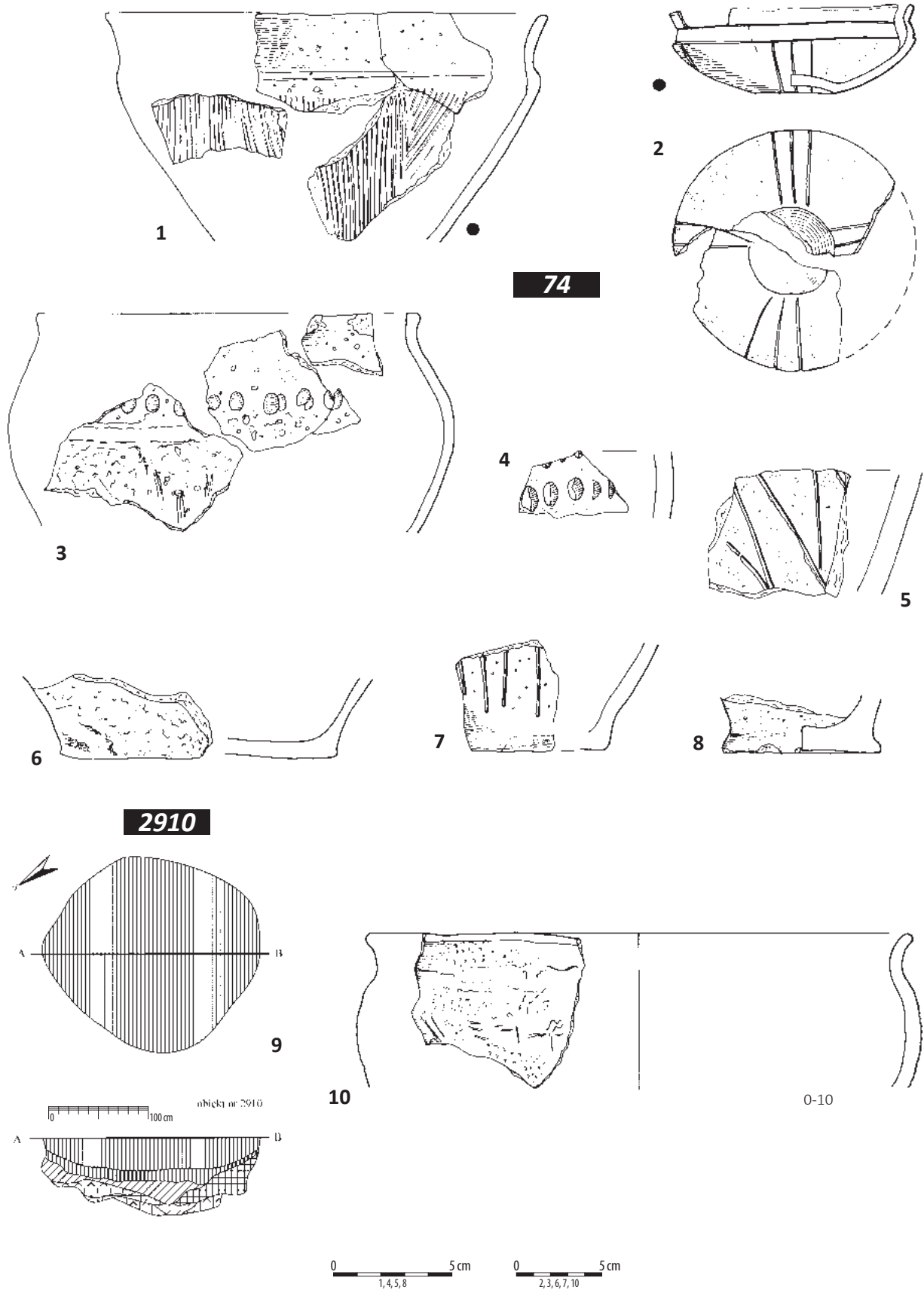

Tablica 188. Ludwinowo, stan. 3, pow. Włocławek, woj. kujawsko-pomorskie. Kultura przeworska. 1-8/ obiekt 74, ha III, ar 90; 9-10/ obiekt 2910, ha I, ar 81. 1-8, 10: ceramika; 9: plan i profil.

Plate 188. Ludwinowo, site 3, district of Włocławek, province of Kuyavia-Pomerania. The Przeworsk culture. 1-8/ feature 74, ha III, are 90; 9-10/ feature 2910, ha I, are 81. 1-8, 10: pottery; 9: plan and cross-section.

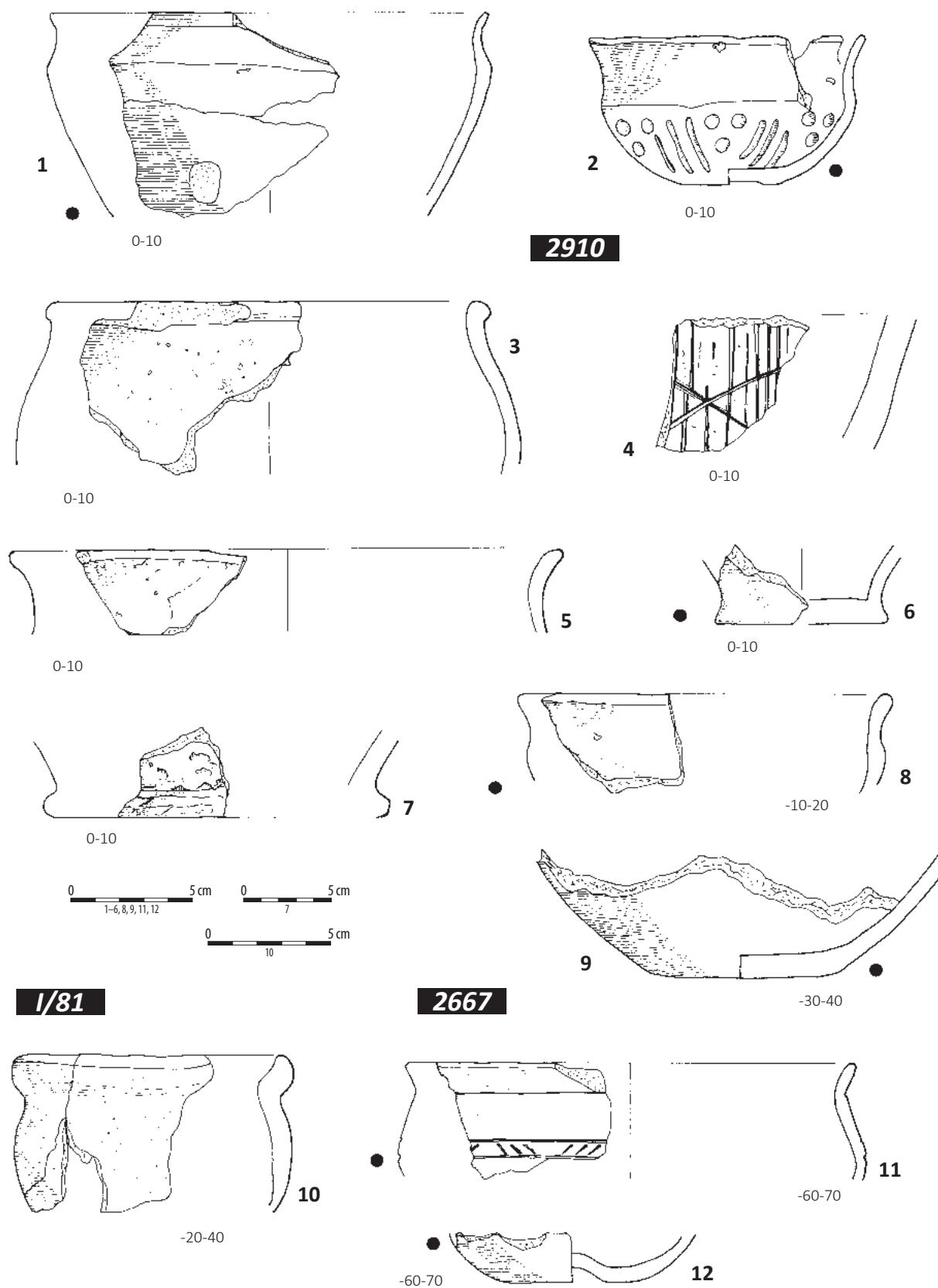

Tablica 189. Ludwinowo, stan. 3, pow. Włocławek, woj. kujawsko-pomorskie. Kultura przeworska. 1-9/ obiekt 2910, ha I, ar 81; 10-12/ obiekt 2667, ha III, ary 99, 89 (złoże wtórne). 1-12: ceramika.

Plate 189. Ludwinowo, site 3, district of Włocławek, province of Kuyavia-Pomerania. The Przeworsk culture. 1-9/ feature 2910, ha I, are 81; 10-12/ feature 2667, ha III, arer 99, 89 (secondary deposit). 1-12: pottery.

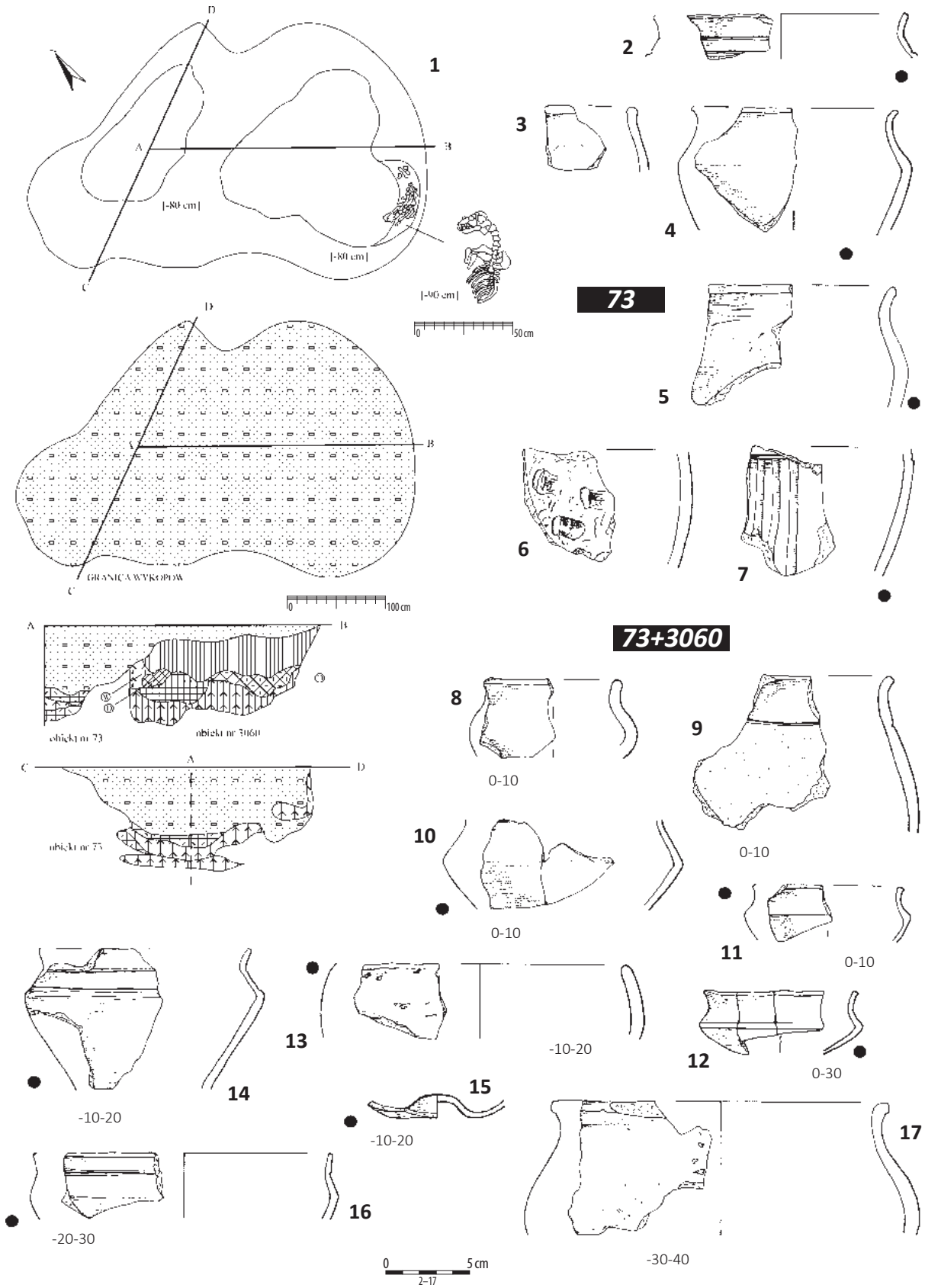

Tablica 190. Ludwinowo, stan. 3, pow. Włocławek, woj. kujawsko-pomorskie. Kultura przeworska. 1/ zespół obiektów 73, 3060, ha I, ar 81, ha III, ar 90; 2-7/ obiekt 73, ha I, ar 81, ha III, ar 90; 8-17/ obiekty 73 i 3060, ha I, ar 81, ha III, ar 90. 1: plany i profile; 2-17: ceramika.

Plate 190. Ludwinowo, site 3, district of Włocławek, province of Kuyavia-Pomerania. The Przeworsk culture. 1/ cluster of features 73, 3060, ha I, are 81, ha III, are 90; 2-7/ feature 73, ha I, are 81, ha III, are 90; 8-17/ feature 73 i 3060, ha I, are 81, ha III, are 90. 1: plans and cross-sections; 2-17: pottery.

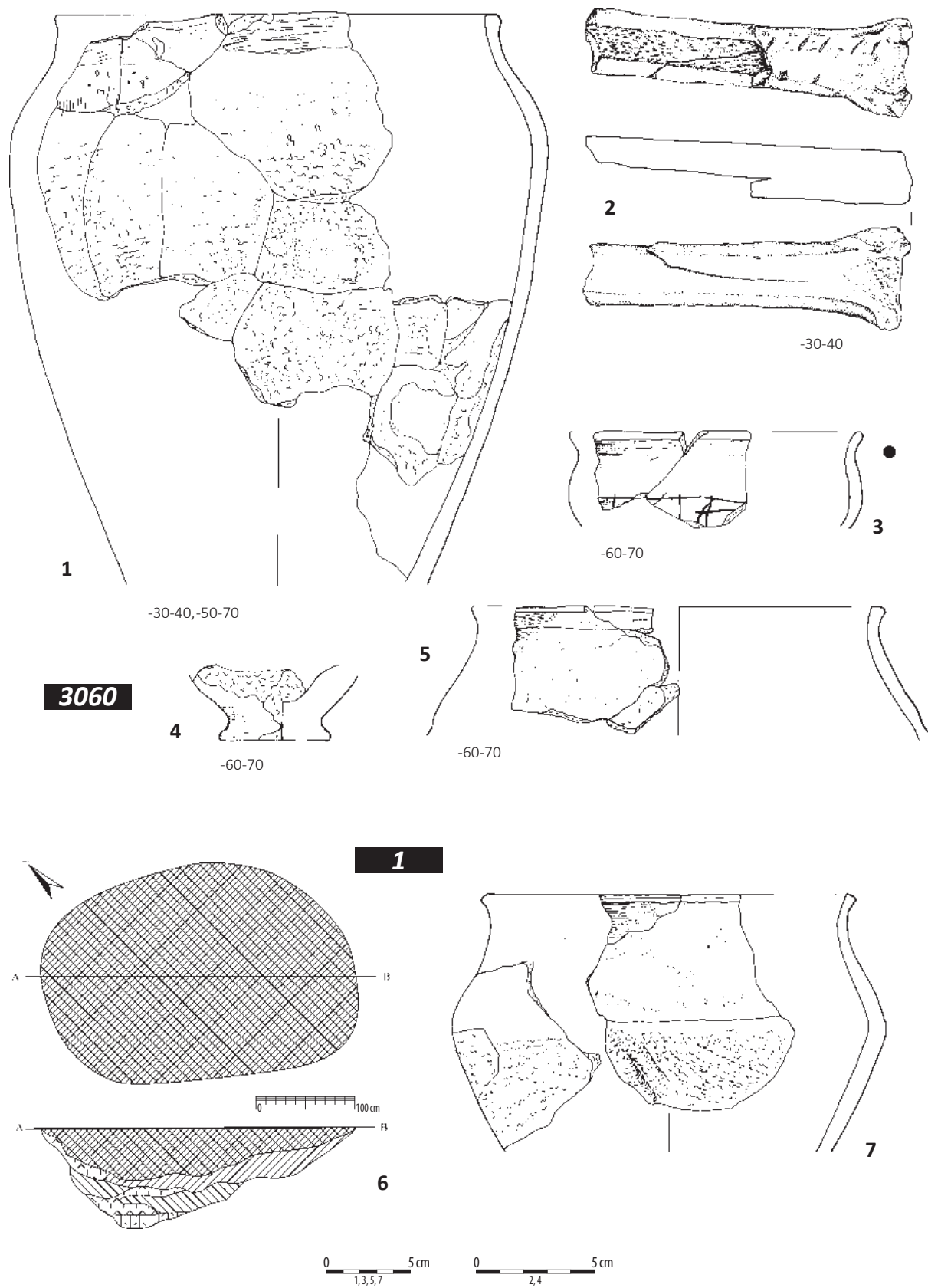

Tablica 191. Ludwinowo, stan. 3, pow. Włocławek, woj. kujawsko-pomorskie. Kultura przeworska. 1-5/ obiekt 3060, ha I, ar 81; 6-7/ obiekt 1, ha III, ar 100. 1, 3-5, 7: ceramika; 2: kość; 6: plan i profil.

Plate 191. Ludwinowo, site 3, district of Włocławek, province of Kuyavia-Pomerania. The Przeworsk culture. 1-5/ feature 3060, ha I, are 81; 6-7/ feature 1, ha III, are 100. 1, 3-5, 7: pottery; 2: bone; 6: plan and cross-section.

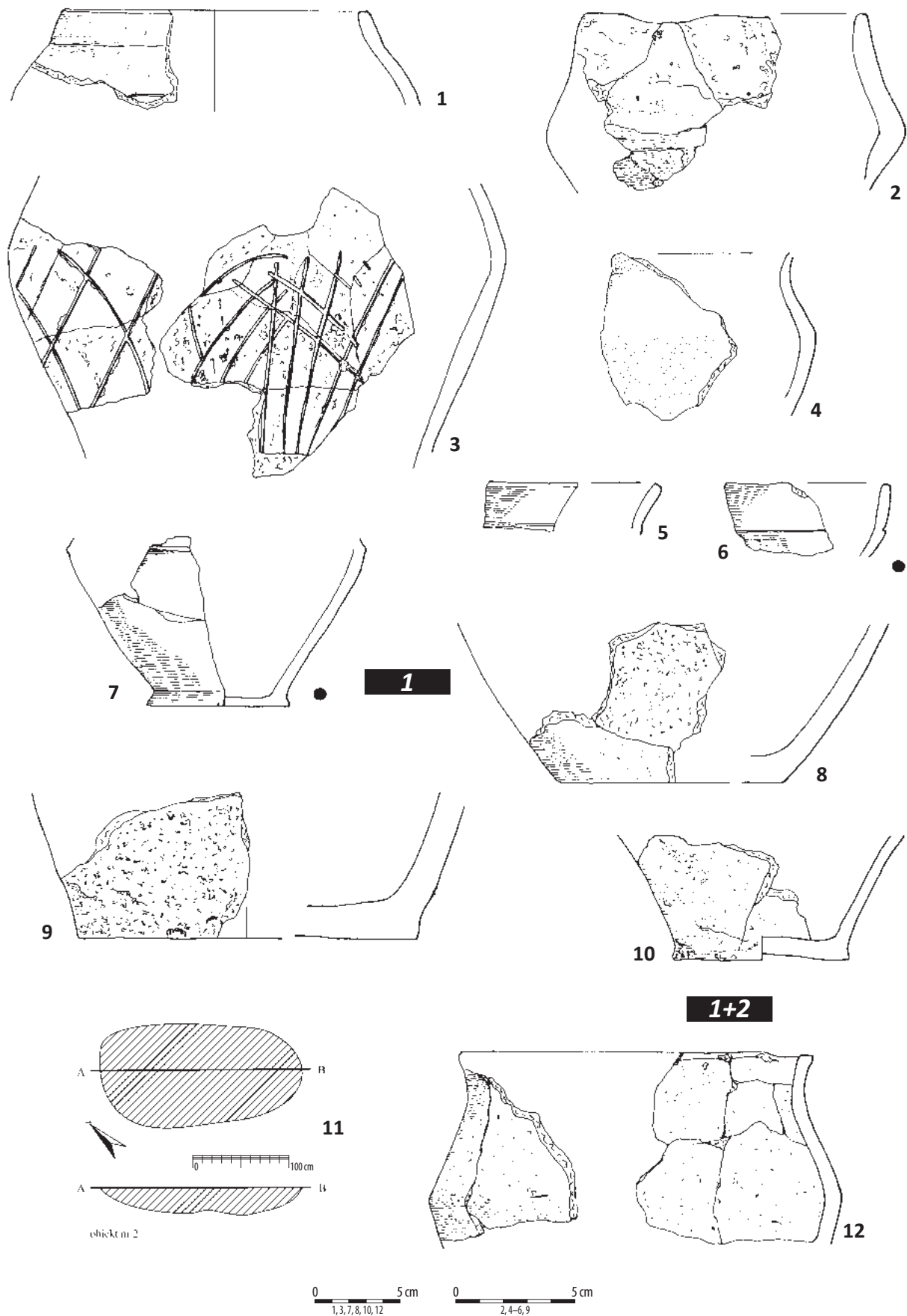

Tablica 192. Ludwinowo, stan. 3, pow. Włocławek, woj. kujawsko-pomorskie. Kultura przeworska. 1–10/ obiekt 1, ha III, ar 100; 11/ obiekt 2, ha III, ar 100; 12/ obiekty 1 i 2, ha III, ar 100. 1–10, 12: ceramika; 11: plan i profil.

Plate 192. Ludwinowo, site 3, district of Włocławek, province of Kuyavia-Pomerania. The Przeworsk culture. 1–10/ feature 1, ha III, ar 100; 11/ obiekt 2, ha III, are 100; 12/ features 1 and 2, ha III, are 100. 1–10, 12: pottery; 11: plan and cross-section.

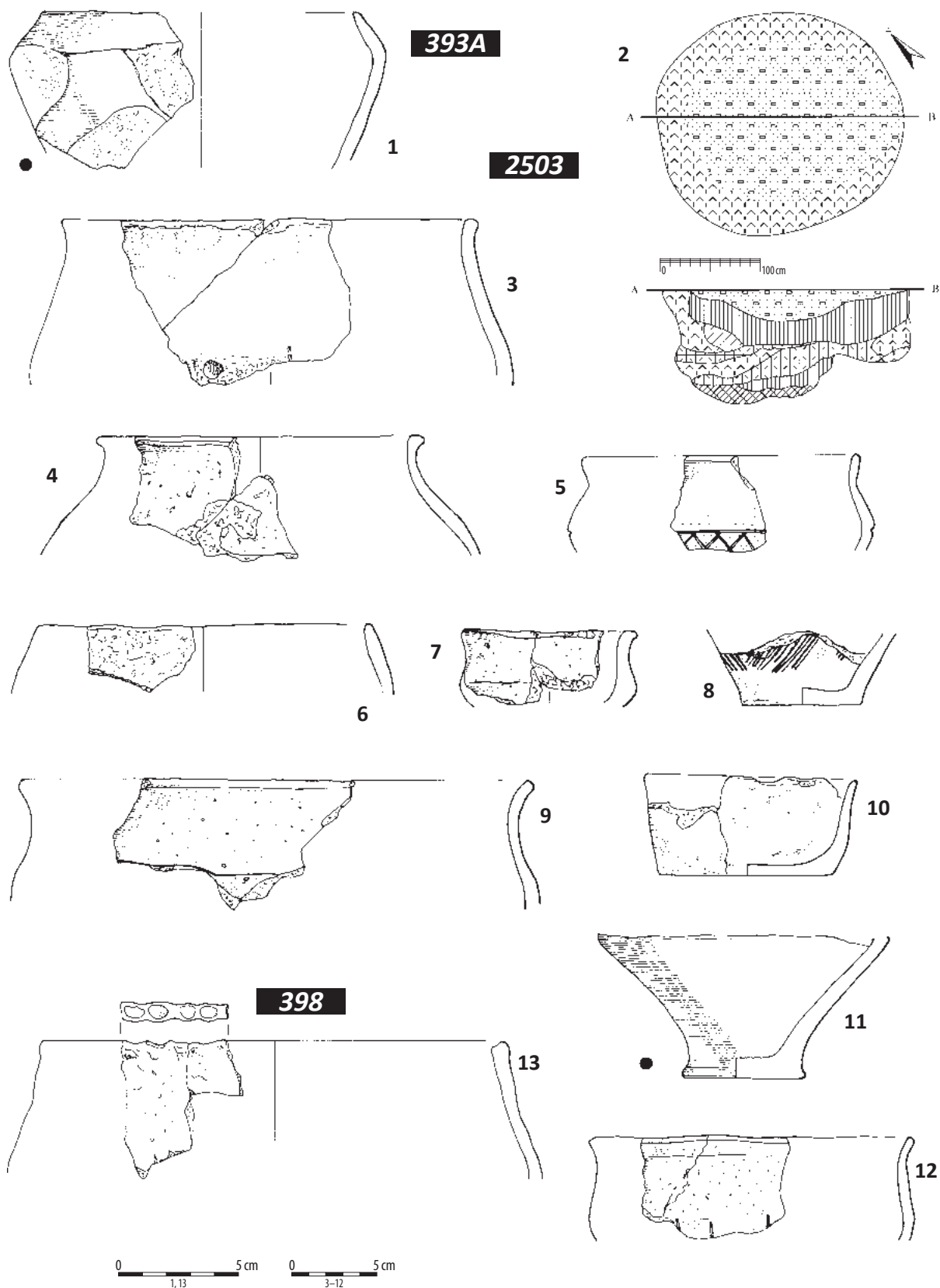

Tablica 193. Ludwinowo, stan. 3, pow. Włocławek, woj. kujawsko-pomorskie. Kultura przeworska. 1/ obiekt 393A, ha III, ar 88; 2–12/ obiekt 2503, ha III, ar 97; 13/ obiekt 398, ha III, ary 97, 98 (złoże wtórne). 1, 3–13: ceramika; 2: plan i profil.

Plate 193. Ludwinowo, site 3, district of Włocławek, province of Kuyavia-Pomerania. The Przeworsk culture. 1/ feature 393A, ha III, are 88; 2–12/ feature 2503, ha III, are 97; 13/ feature 398, ha III, ares 97, 98 (secondary deposit). 1, 3–13: pottery; 2: plan and cross-sections.

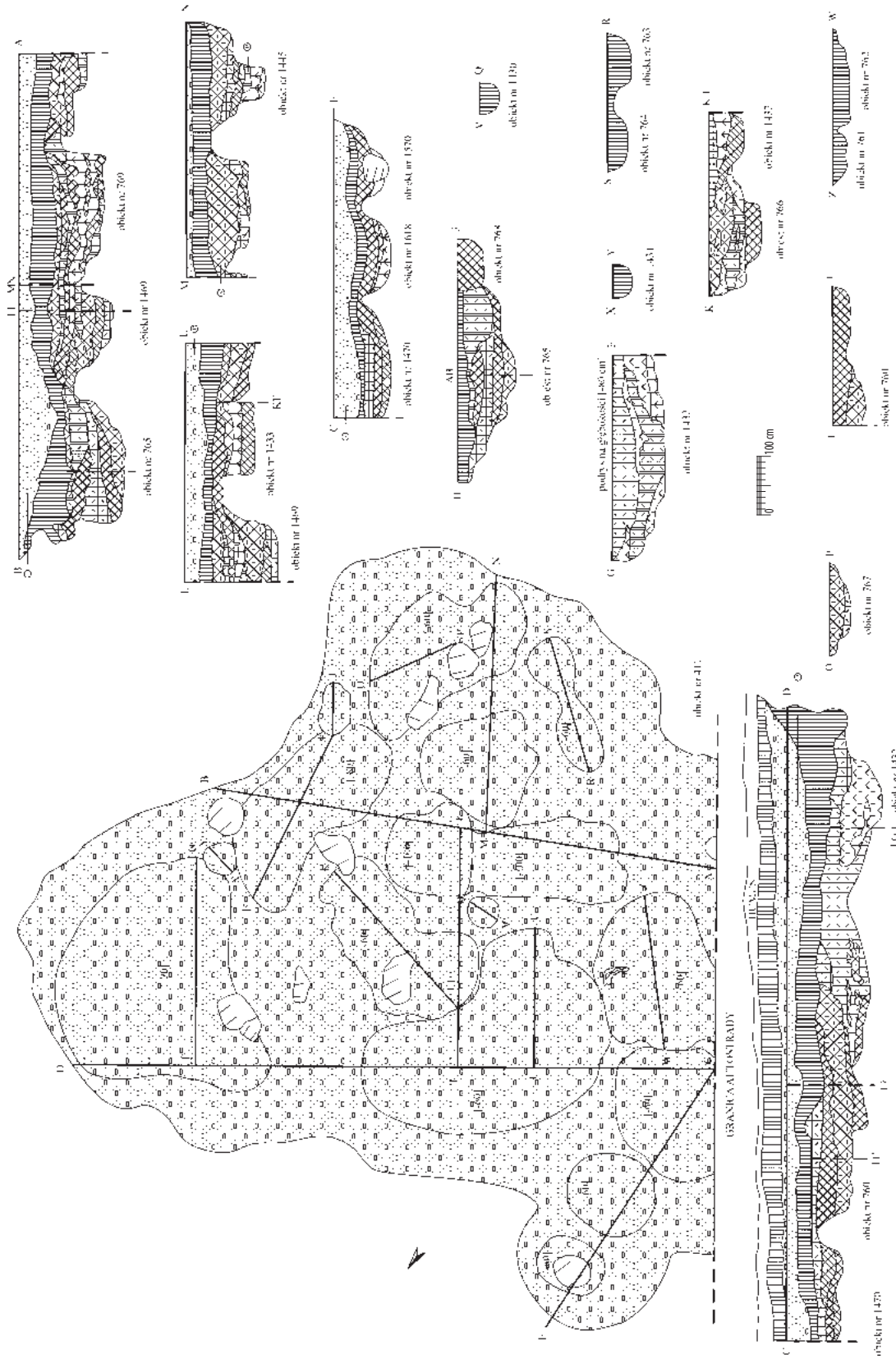
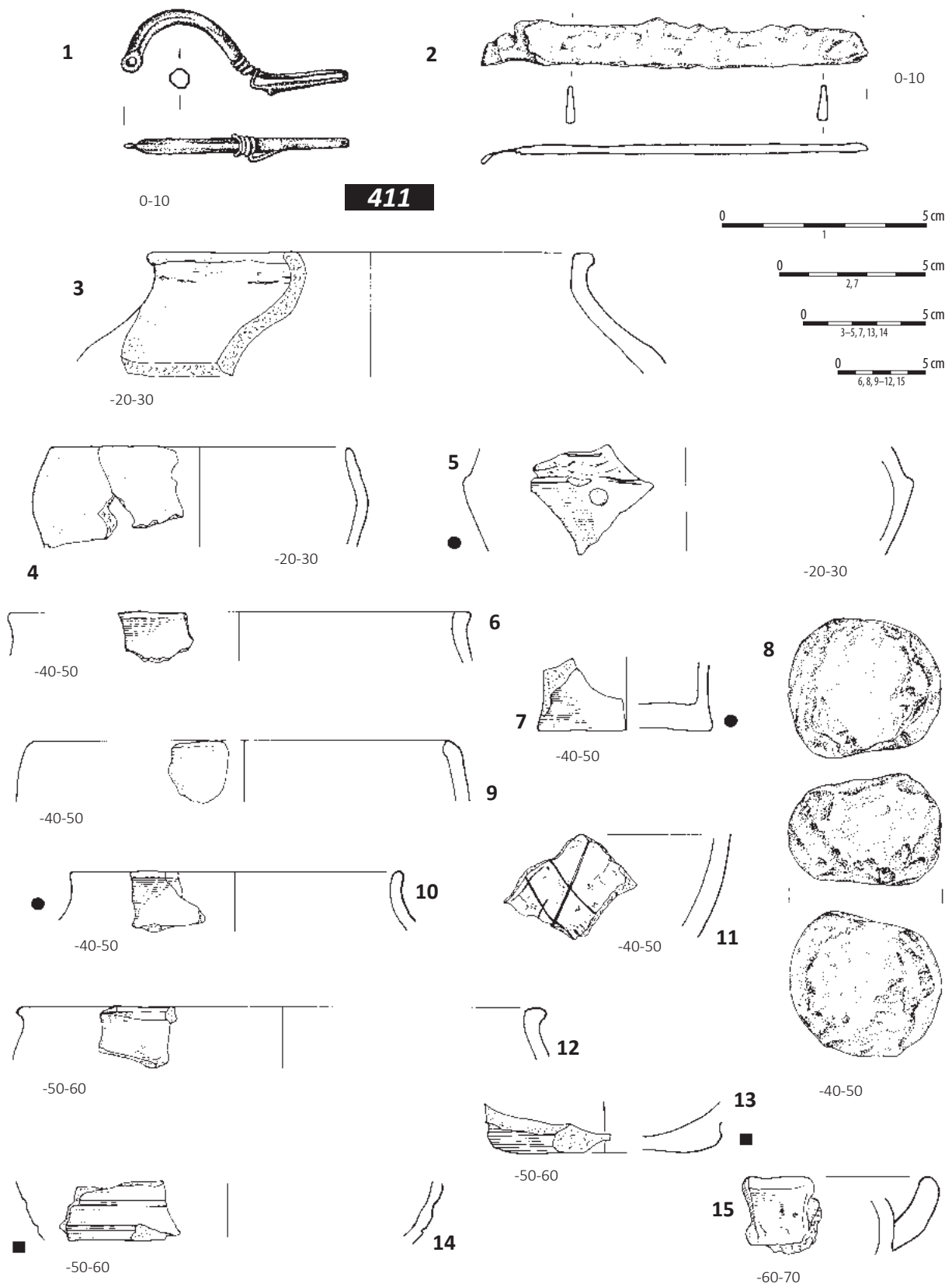

Plate 194. Ludwinowo, site 3, district of Włocławek, province of Kuyavia-Pomerania. The Przeworsk culture. Cluster of features 411, 760-769, 1430-1433, 1445, 1469, 1470, 1511, 1570, 1618, ha III, are 96, 95. Plan and cross-sections.

Tablica 194. Ludwinowo, stan. 3, pow. Włocławek, woj. kujawsko-pomorskie. Kultura przeworska. zespół obiektów 411, 760-769, 1430-1433, 1445, 1469, 1470, 1511, 1570, 1618, ha III, ary 96, 95. Plan i profile.



Tablica 195. Ludwinowo, stan. 3, pow. Włocławek, woj. kujawsko-pomorskie. Kultura przeworska. 1-15/ obiekt 411, ha III, ary 96, 95. 1: brąz; 2: żelazo; 3-7, 9-15: ceramika; 8: kamień.

Plate 195. Ludwinowo, site 3, district of Włocławek, province of Kuyavia-Pomerania. The Przeworsk culture. 1-15/ feature 411, ha III, ares 96, 95. 1: bronze; 2: iron; 3-7, 9-15: pottery; 8: stone.

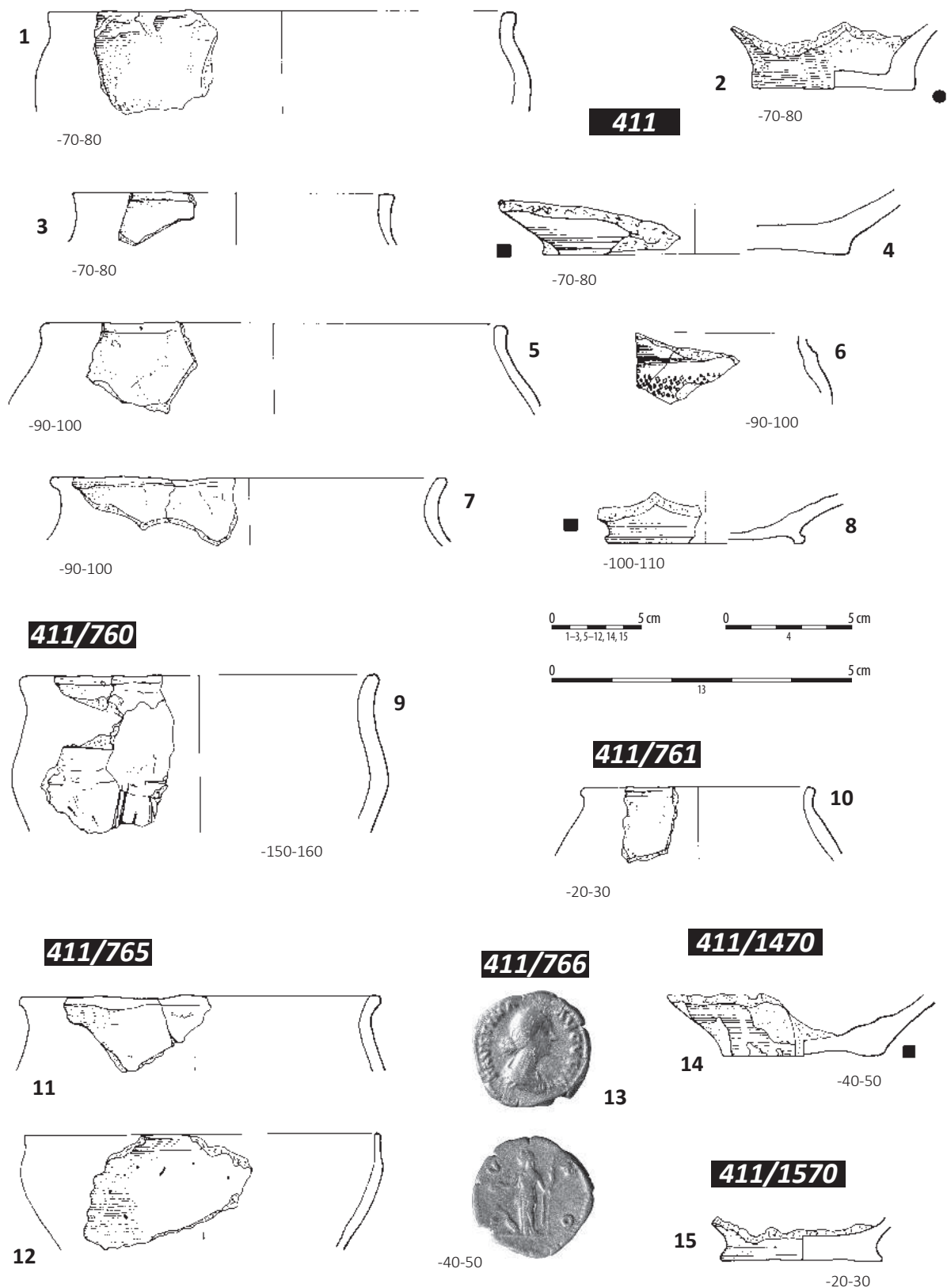

Tablica 196. Ludwinowo, stan. 3, pow. Włocławek, woj. kujawsko-pomorskie. Kultura przeworska. 1-8/ obiekt 411, ha III, ary 96, 95; 9/ obiekt 760, nisza w obiekcie 411, ha III, ar 96; 10/ obiekt 761, nisza w obiekcie 411, ha III, ar 96; 11-12/ obiekt 765, nisza w obiekcie 411, ha III, ar 96; 13/ obiekt 766, nisza w obiekcie 411, ha III, ar 96; 14/ obiekt 1470, nisza w obiekcie 411, ha III, ar 95; 15/ obiekt 1570, nisza w obiekcie 411, ha III, ar 95. 1-12, 14, 15: ceramika; 13: srebro.

Plate 196. Ludwinowo, site 3, district of Włocławek, province of Kuyavia-Pomerania. The Przeworsk culture. 1-8/ feature 411, ha III, are 96, 95; 9/ feature 760, niche in the feature no 411, ha III, are 96; 10/ feature 761, niche in the feature no 411, ha III, are 96; 11-12/ feature 765, niche in the feature no 411, ha III, are 96; 13/ feature 766, niche in the feature no 411, ha III, are 96; 14/ feature 1470, niche in the feature no 411, ha III, are 95; 15/ feature 1570, niche in the feature no 411, ha III, are 95. 1-12, 14, 15: pottery; 13: silver.

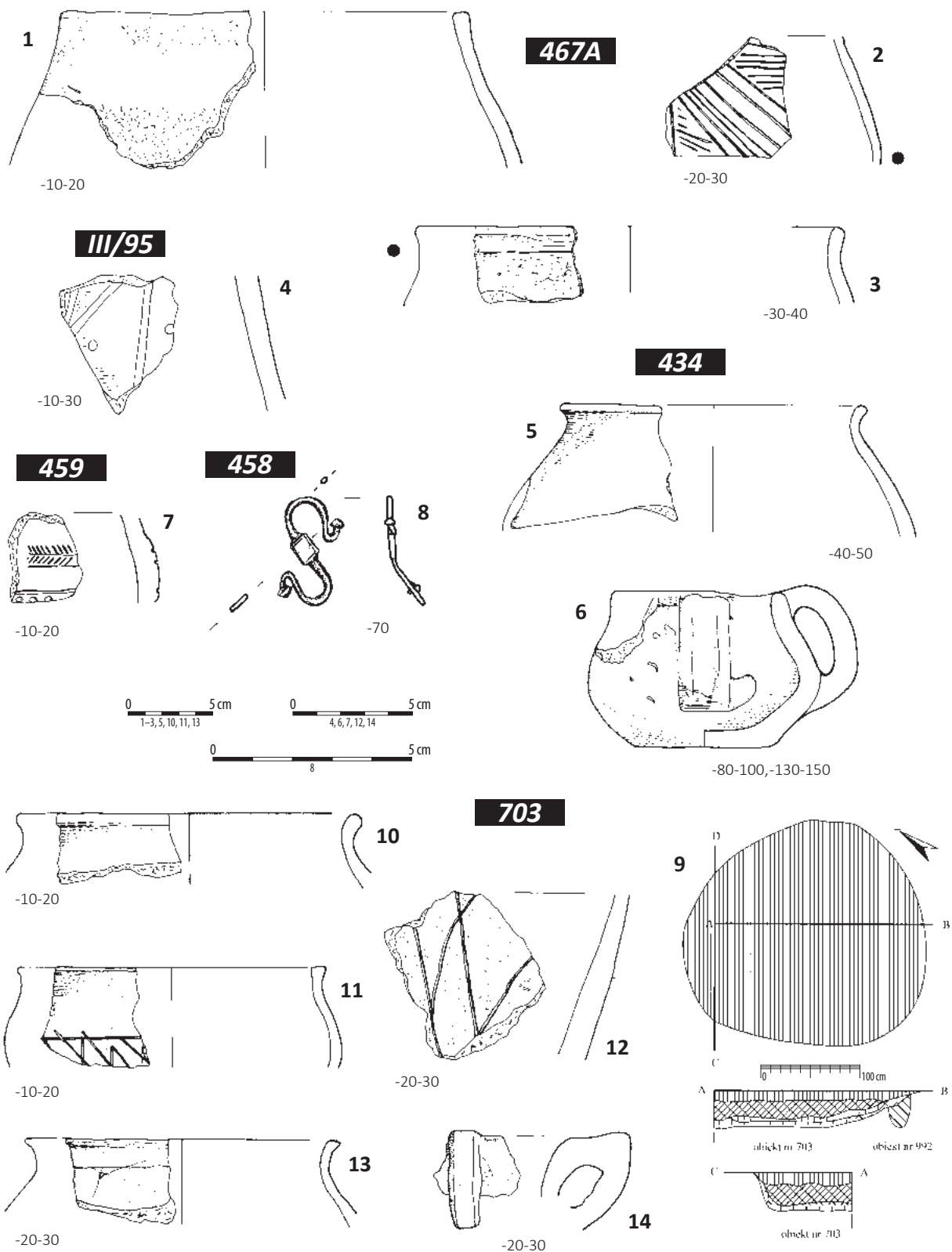

Tablica 197. Ludwinowo, stan. 3, pow. Włocławek, woj. kujawsko-pomorskie. Kultura przeworska. 1-3/ obiekt 467 A, ha III, ar 94; 4/ warstwa kulturowa, ha III, ar 95; 5-6/ obiekt 434, ha III, ary 94, 84 (złoże wtórne); 7/ obiekt 459, ha III, ar 86 (złoże wtórne); 8/ obiekt 458, ha III, ar 74 (złoże wtórne); 9-14/ obiekt 703, ha III, ar 12. 1-7, 10-14: ceramika; 8: srebro; 9: plan i profile.

Plate 197. Ludwinowo, site 3, district of Włocławek, province of Kuyavia-Pomerania. The Przeworsk culture. 1-3/ feature 467 A, ha III, are 94; 4/ cultural layer, ha III, ar 95; 5-6/ feature 434, ha III, ary 94, 84 (secondary deposit); 7/ feature 459, ha III, are 86 (secondary deposit); 8/ feature 458, ha III, are 74 (secondary deposit); 9-14/ feature 703, ha III, are 12. 1-7, 10-14: pottery; 8: silver; 9: plan and cross-sections.

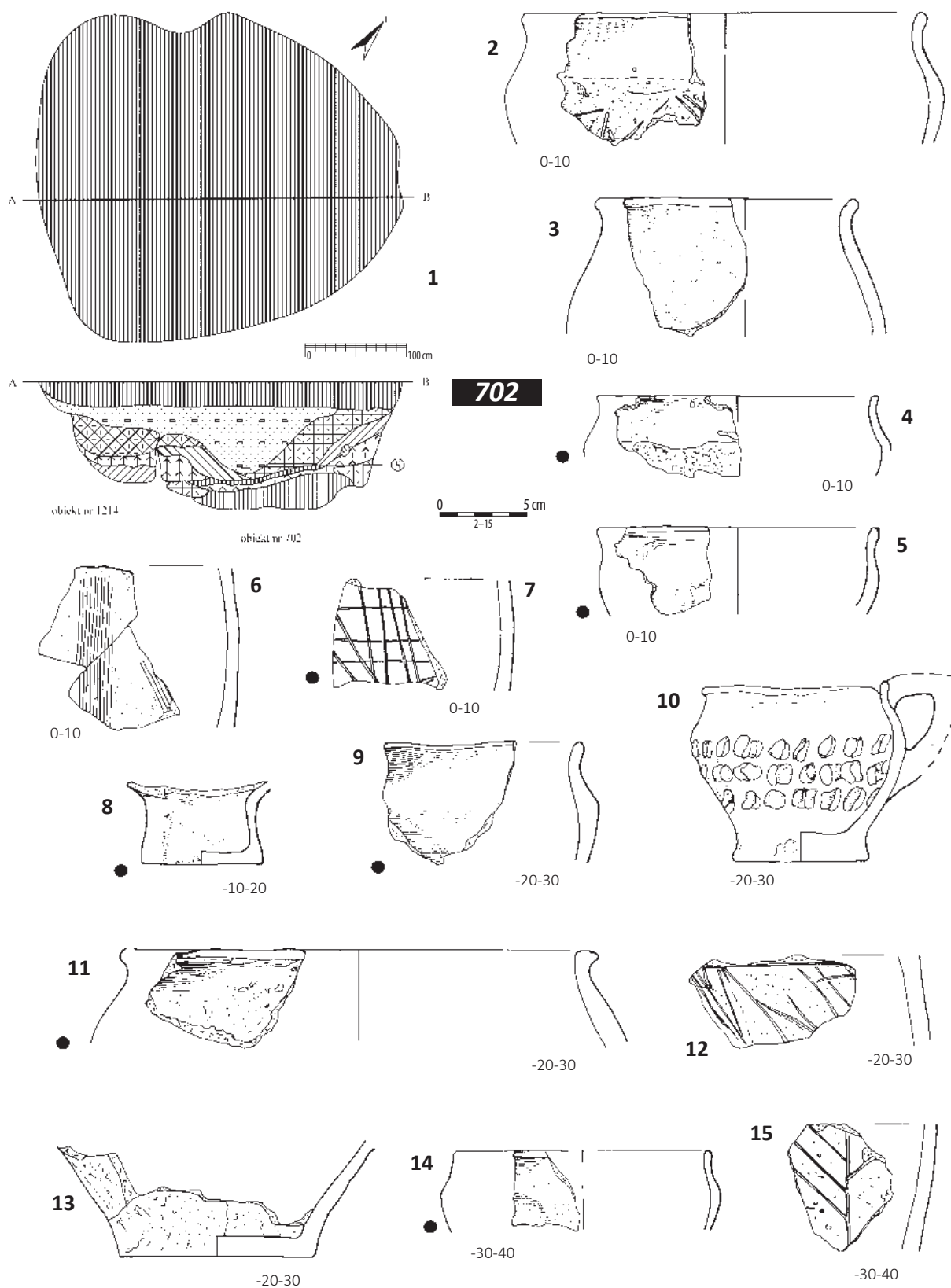

Tablica 198. Ludwinowo, stan. 3, pow. Włocławek, woj. kujawsko-pomorskie. Kultura przeworska. 1/ zespół obiektów 702, 1214, ha III, ar 12; 2-15/ obiekt 702, ha III, ar 12. 1: plan i profil; 2-15: ceramika.

Plate 198. Ludwinowo, site 3, district of Włocławek, province of Kuyavia-Pomerania. The Przeworsk culture. 1/ cluster of features 702, 1214, ha III, are 12; 2-15/ feature 702, ha III, are 12. 1: plan and cross-section; 2-15: pottery.

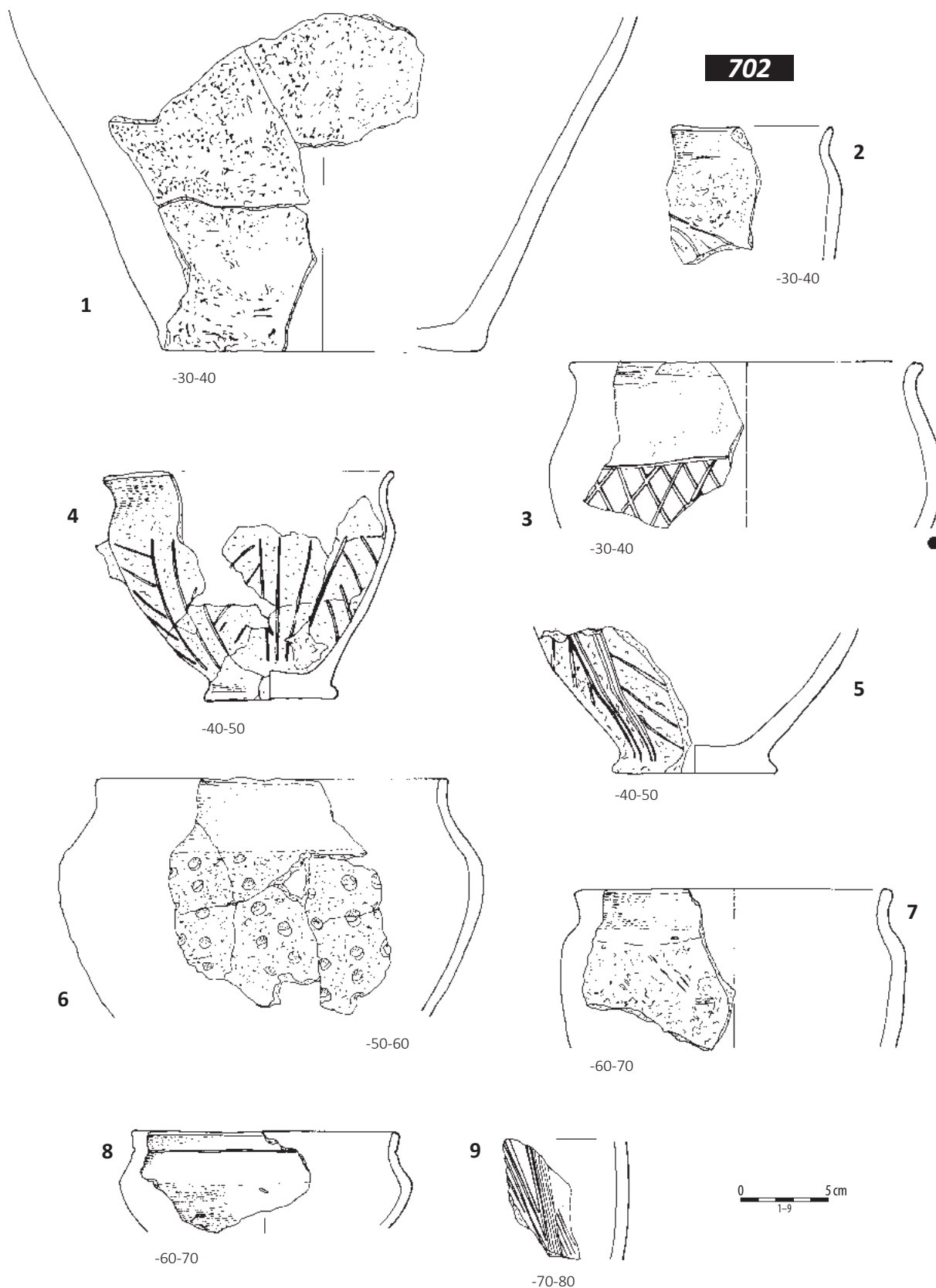

Tablica 199. Ludwinowo, stan. 3, pow. Włocławek, woj. kujawsko-pomorskie. Kultura przeworska. 1-9/ obiekt 702, ha III, ar 12. 1-9: ceramika.

Plate 199. Ludwinowo, site 3, district of Włocławek, province of Kuyavia-Pomerania. The Przeworsk culture. 1-9/ feature 702, ha III, are 12. 1-9: pottery.

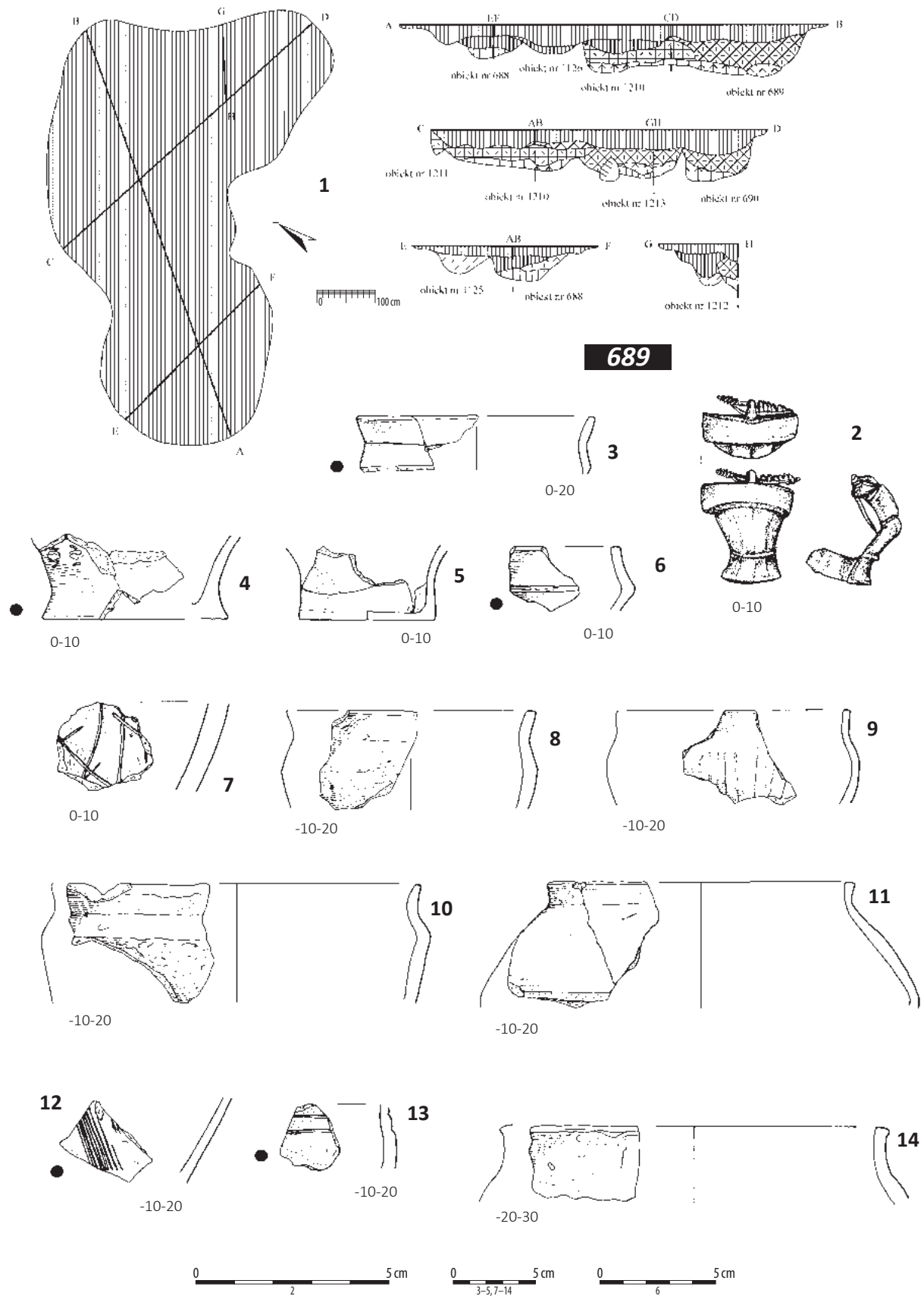

Tablica 200. Ludwinowo, stan. 3, pow. Włocławek, woj. kujawsko-pomorskie. Kultura przeworska. 1/ zespół obiektów 688–690, 1125, 1126, 1210–1213, ha III, ary 12, 22; 2–14/ obiekt 689, ha III, ar. 12. 1: plan i profile; 2: brąz; 3–14: ceramika.

Plate 200. Ludwinowo, site 3, district of Włocławek, province of Kuyavia-Pomerania. The Przeworsk culture. 1/ cluster of features 688–690, 1125, 1126, 1210–1213, ha III, ares 12, 22; 2–14/ feature 689, ha III, are 12. 1: plans and cross-sections; 2: bronze; 3–14: pottery.

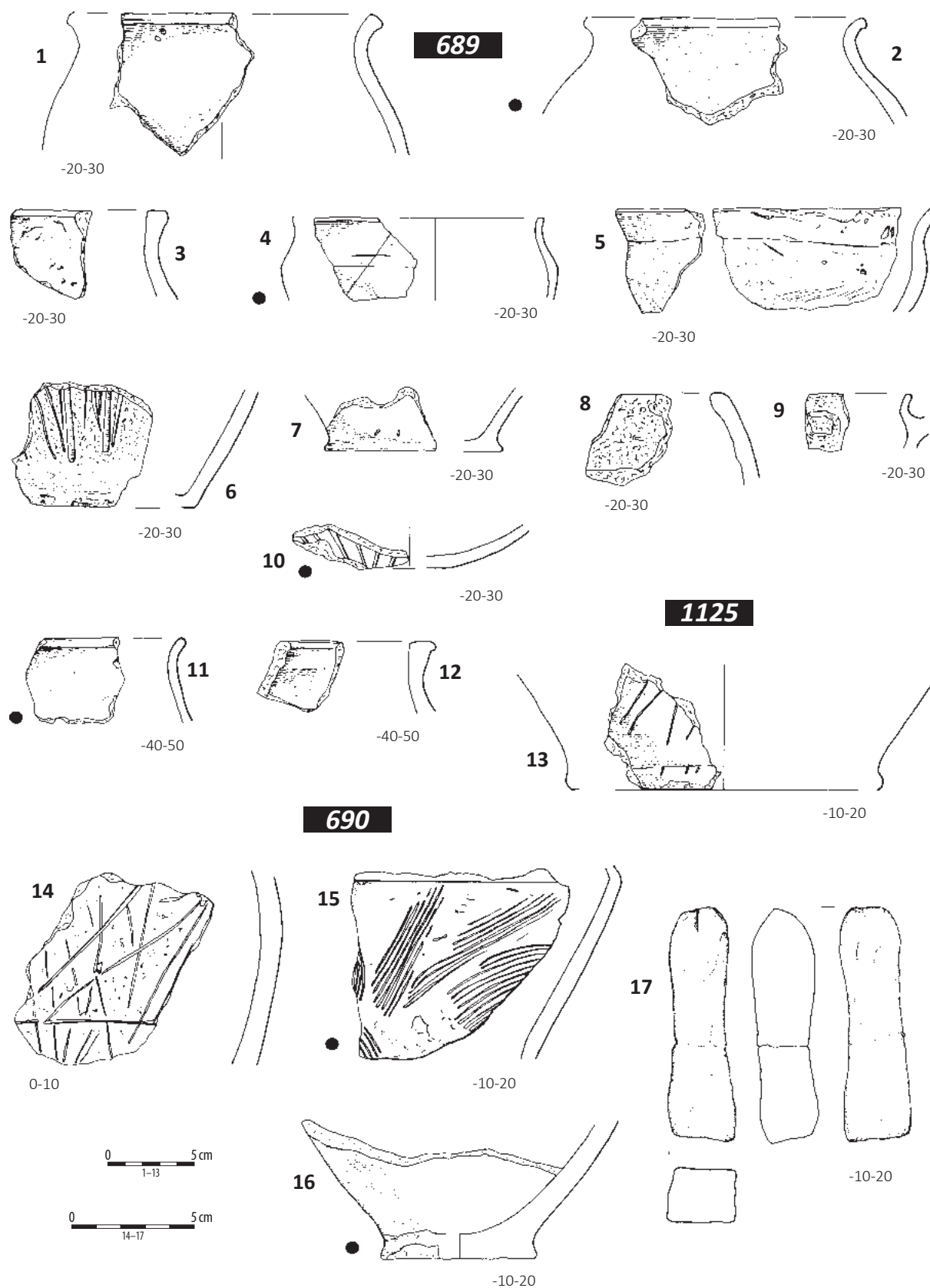

Tablica 201. Ludwinowo, stan. 3, pow. Włocławek, woj. kujawsko-pomorskie. Kultura przeworska. 1-12/ obiekt 689, ha III, ar 12; 13/ obiekt 1125, ha III, ar 22; 14-17/ obiekt 690, ha III, ar 12. 1-16: ceramika; 17: kamień.

Plate 201. Ludwinowo, site 3, district of Włocławek, province of Kuyavia-Pomerania. The Przeworsk culture. 1-12/ feature 689, ha III, are 12; 13/ feature 1125, ha III, are 22; 14-17/ feature 690, ha III, are 12. 1-16: pottery; 17: stone.

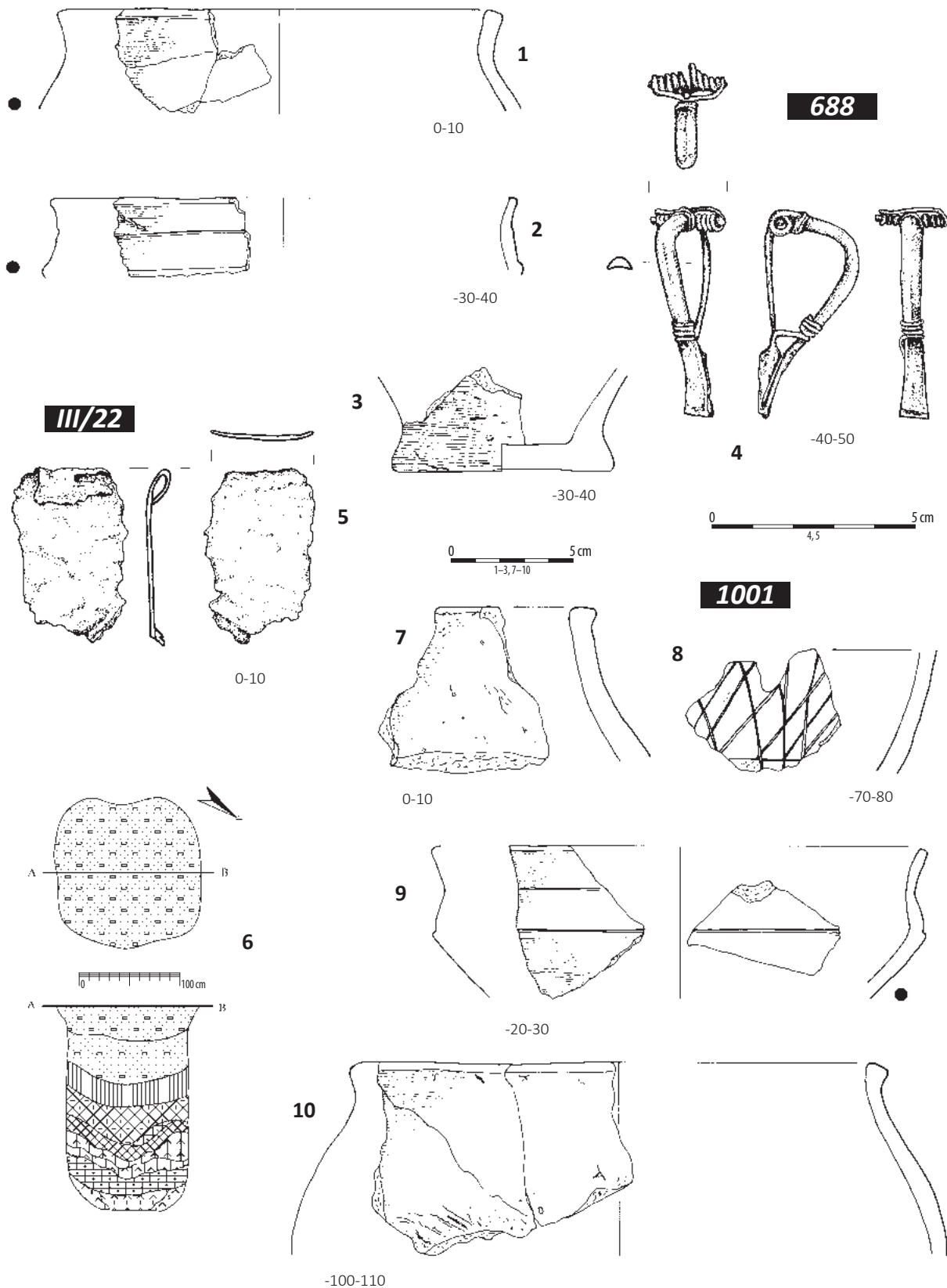

Tablica 202. Ludwinowo, stan. 3, pow. Włocławek, woj. kujawsko-pomorskie. Kultura przeworska. 1-4/ obiekt 688, ha III, ar 22; 5/ warstwa kulturowa, ha III, ar 22; 6-10/ obiekt 1001, ha III, ary 14, 24. 1-3, 7-10: ceramika; 4, 5: brąz; 6: plan i profil.

Plate 202. Ludwinowo, site 3, district of Włocławek, province of Kuyavia-Pomerania. The Przeworsk culture. 1-4/ feature 688, ha III, are 22; 5/ cultural layer, ha III, are 22; 6-10/ feature 1001, ha III, are 14, 24. 1-3, 7-10: pottery; 4, 5: bronze; 6: plan and cross-section.

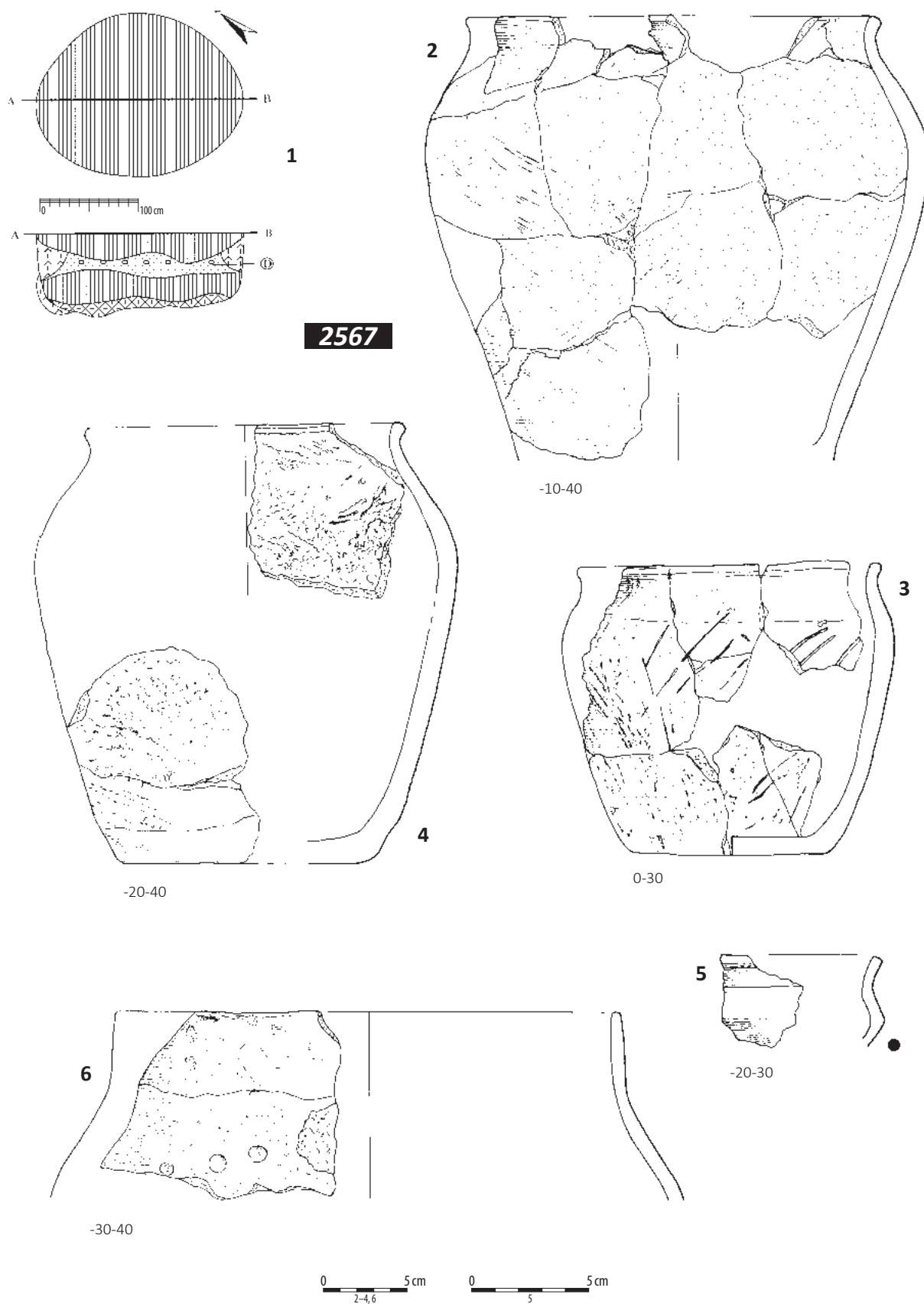

Tablica 203. Ludwinowo, stan. 3, pow. Włocławek, woj. kujawsko-pomorskie. Kultura przeworska. 1-6/ obiekt 2567, ha III, ar 23. 1: plan i profil; 2-6: ceramika.

Plate 203. Ludwinowo, site 3, district of Włocławek, province of Kuyavia-Pomerania. The Przeworsk culture. 1-6/ feature 2567, ha III, are 23. 1: plan and cross-section; 2-6: pottery.

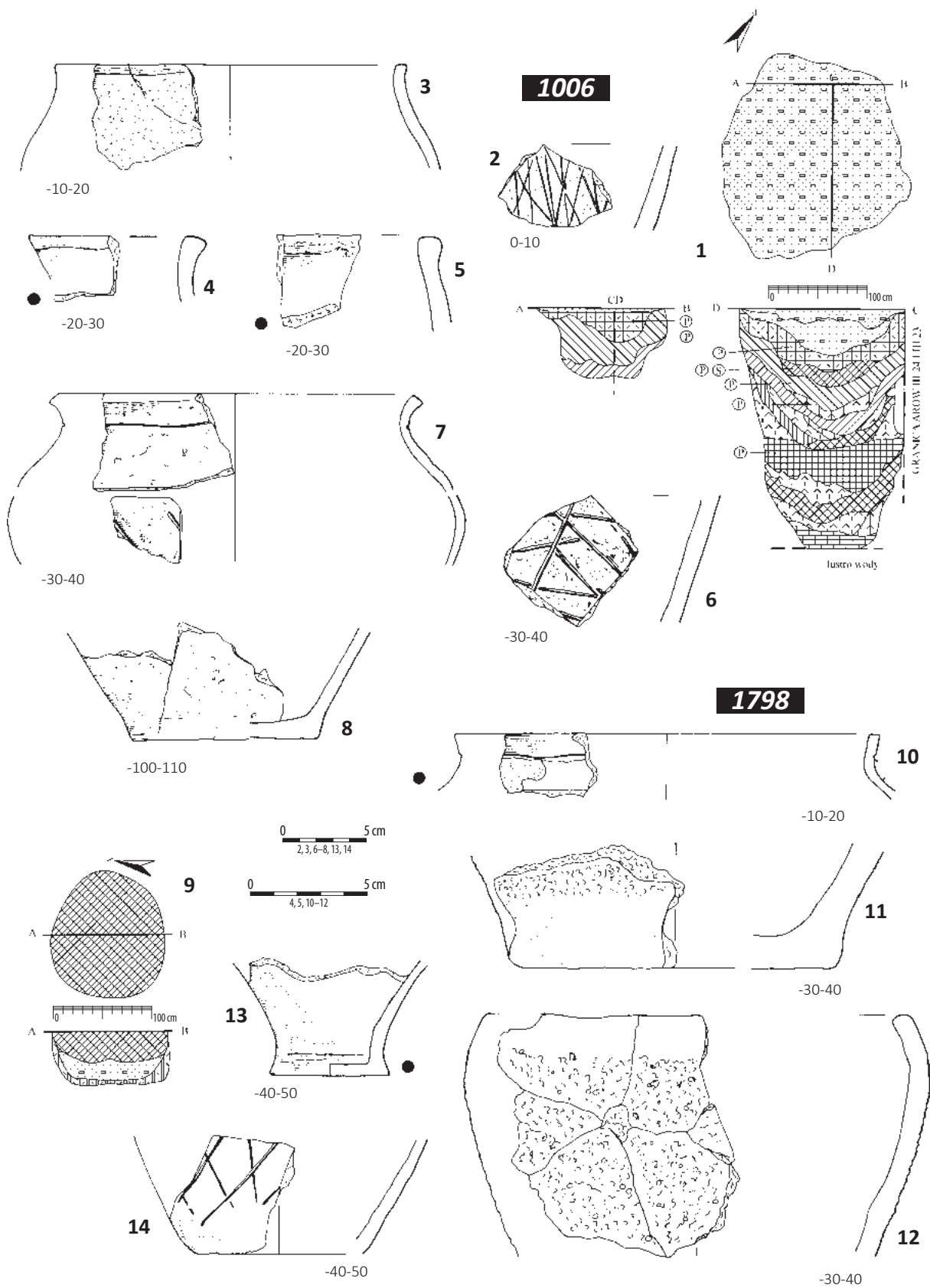

Tablica 204. Ludwinowo, stan. 3, pow. Włocławek, woj. kujawsko-pomorskie. Kultura przeworska. 1-8/ obiekt 1006, ha III, ary 24, 23; 9-14/ obiekt 1798, ha III, ar 31. 1, 9: plany i profile; 2-8, 10-14: ceramika.

Plate 204. Ludwinowo, site 3, district of Włocławek, province of Kuyavia-Pomerania. The Przeworsk culture. 1-8/ feature 1006, ha III, ares 24, 23; 9-14/ feature 1798, ha III, are 31. 1, 9: plans and cross-sections; 2-8, 10-14: pottery.

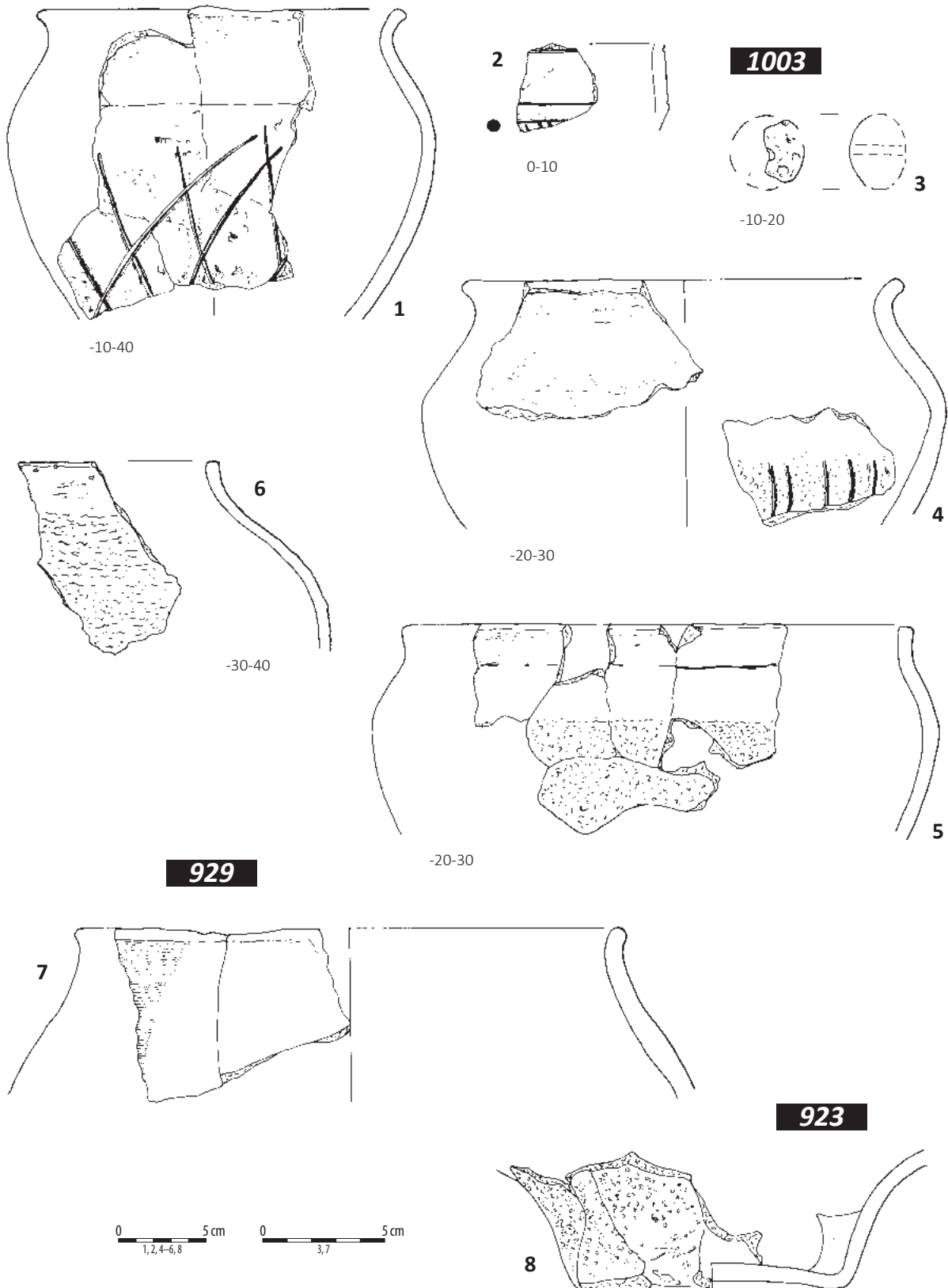

Tablica 205. Ludwinowo, stan. 3, pow. Włocławek, woj. kujawsko-pomorskie. Kultura przeworska. 1-6/ obiekt 1003, ha III, ar 24; 7/ obiekt 929, ha V, ar 30; 8/ obiekt 923, ha V, ar 30. 1-8: ceramika.

Plate 205. Ludwinowo, site 3, district of Włocławek, province of Kuyavia-Pomerania. The Przeworsk culture. 1-6/ feature 1003, ha III, are 24; 7/ feature 929, ha V, are 30; 8/ feature 923, ha V, are 30. 1-8: pottery.

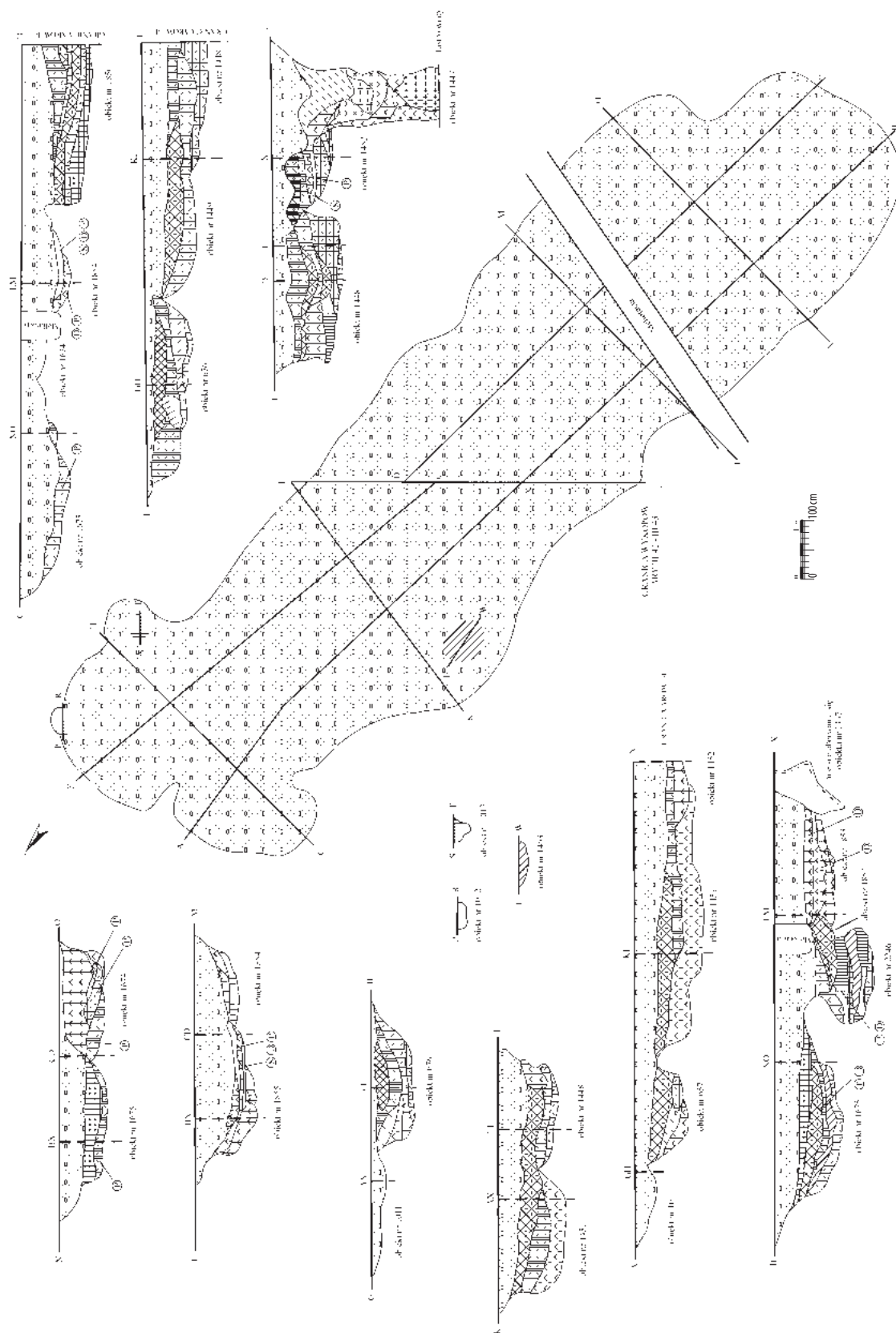

Tablica 206. Ludwinowo, stan. 3, pow. Włocławek, woj. kujawsko-pomorskie. Kultura przeworska. Ze-
spół obiektów 551, 657, 676, 1011–1013, 1447–1449, 1451–1453, 1674, 1675, 1852–1856, 2246, ha III,
ary 32, 42, 43, 53. Plan i profile.

Plate 206. Ludwinowo, site 3, district of Włocławek, province of Kuyavia-Pomerania. The Przeworsk
culture. Cluster of features 551, 657, 676, 1011–1013, 1447–1449, 1451–1453, 1674, 1675, 1852–1856,
2246, ha III, ares 32, 42, 43, 53. Plan and cross-sections.

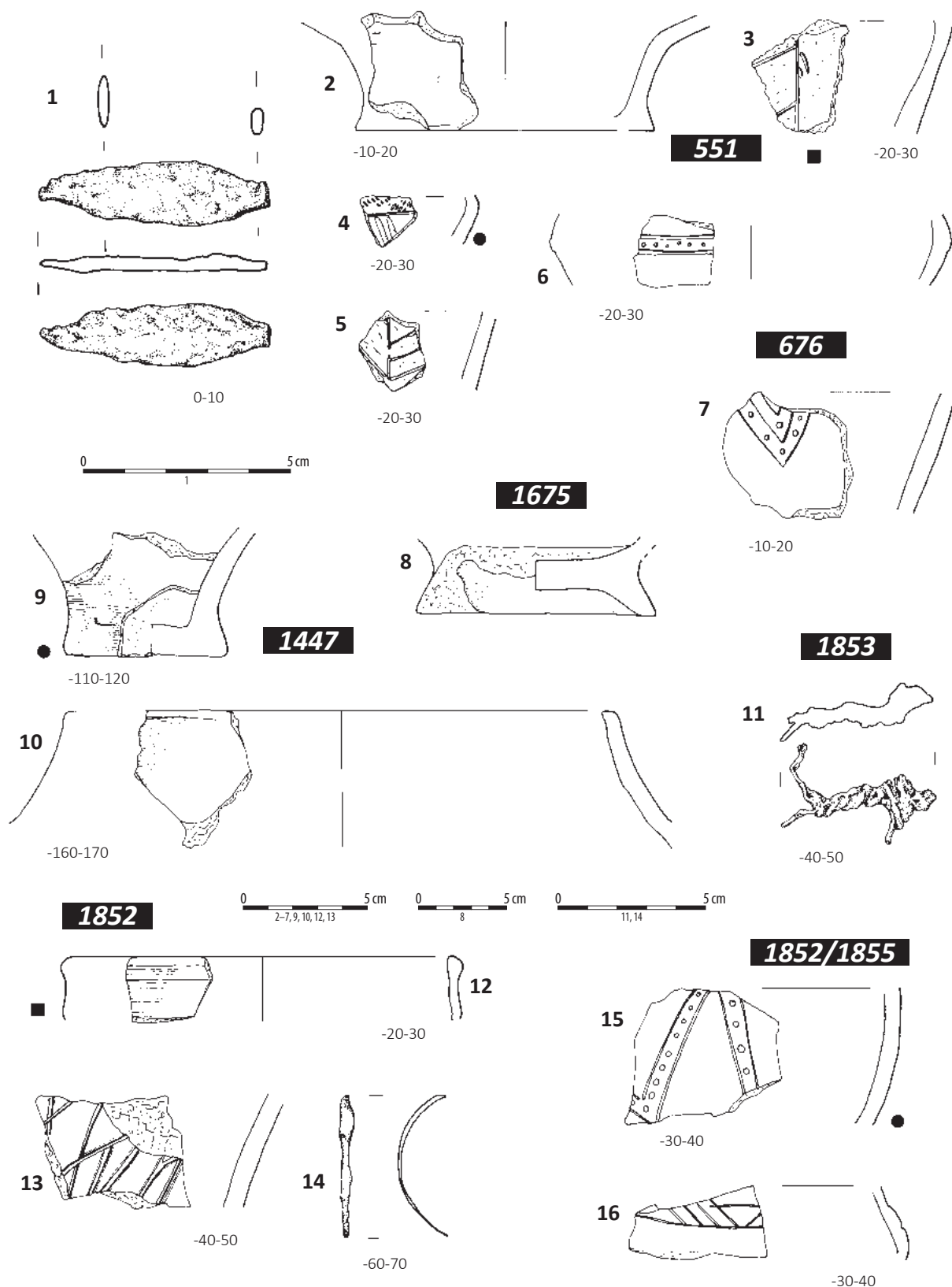

Tablica 207. Ludwinowo, stan. 3, pow. Włocławek, woj. kujawsko-pomorskie. Kultura przeworska. 1-6/ obiekt 551, ha III, ary 32, 42, 43, 53; 7/ obiekt 676, ha III, ar 32; 8/ obiekt 1675, ha III, ar 43; 9, 10/ obiekt 1447, ha III, ary 43, 42; 11/ obiekt 1853, ha III, ar 43; 12-14/ obiekt 1852, ha III, ar 43; 15-16/ obiekty 1852 i 1855, ha III, ar 43. 1, 11: żelazo; 2-10, 12, 13, 15, 16: ceramika; 14: brąz.

Plate 207. Ludwinowo, site 3, district of Włocławek, province of Kuyavia-Pomerania. The Przeworsk culture. 1-6/ feature 551, ha III, ares 32, 42, 43, 53; 7/ feature 676, ha III, are 32; 8/ feature 1675, ha III, are 43; 9, 10/ feature 1447, ha III, ares 43, 42; 11/ feature 1853, ha III, are 43; 12-14/ feature 1852, ha III, are 43; 15-16/ features 1852 and 1855, ha III, are 43. 1, 11: iron; 2-10, 12, 13, 15, 16: pottery; 14: bronze.

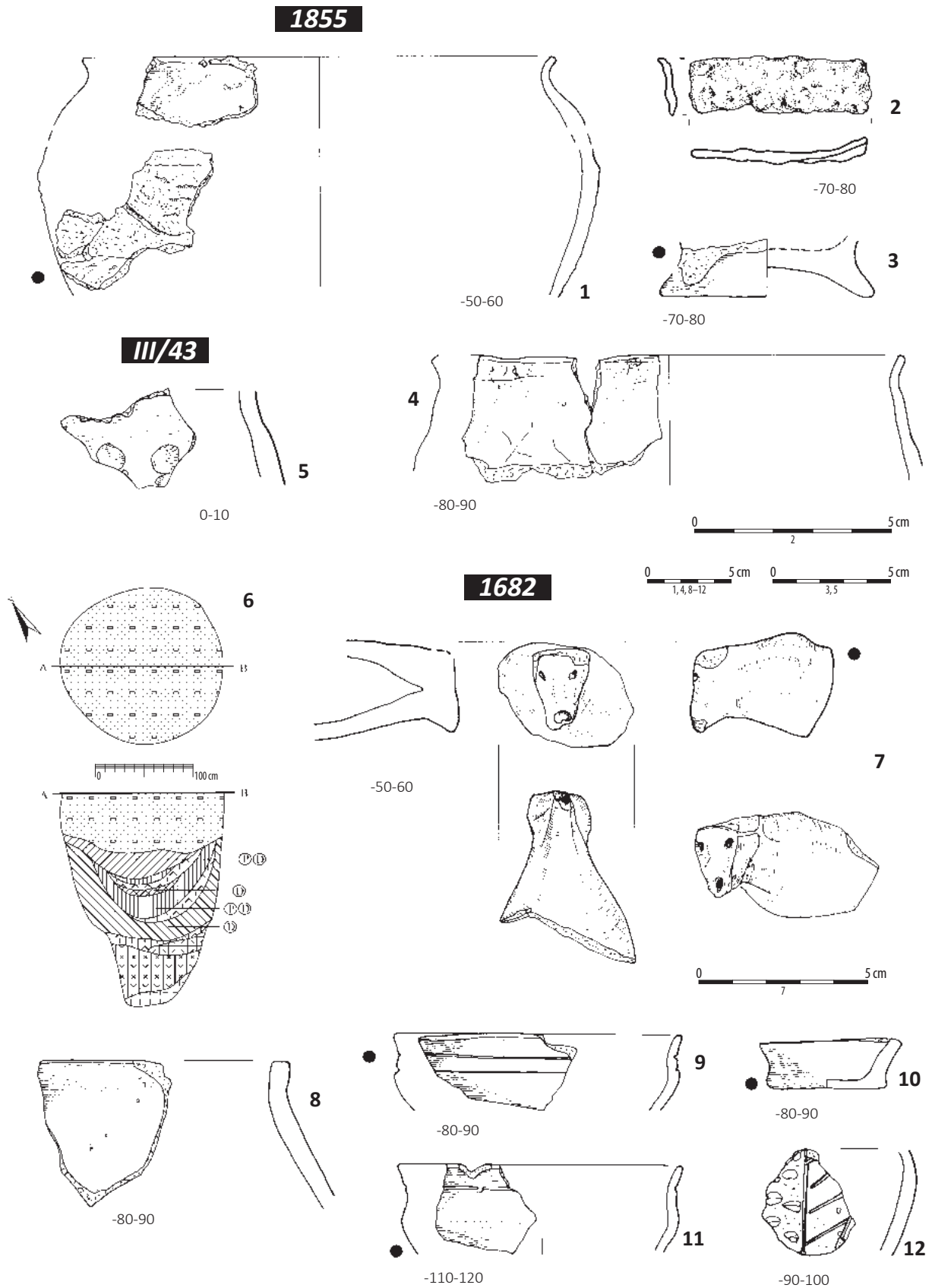

Tablica 208. Ludwinowo, stan. 3, pow. Włocławek, woj. kujawsko-pomorskie. Kultura przeworska. 1-4/ obiekt 1855, ha III, ar 43; 5/ warstwa kulturowa, ha III, ar 43; 6-12/ obiekt 1682, ha III, ar 33. 1, 3-5, 7-12: ceramika; 2: żelazo; 6: plan i profil.

Plate 208. Ludwinowo, site 3, district of Włocławek, province of Kuyavia-Pomerania. The Przeworsk culture. 1-4/ feature 1855, ha III, are 43; 5/ cultural layer, ha III, are 43; 6-12/ feature 1682, ha III, are 33. 1, 3-5, 7-12: pottery; 2: iron; 6: plan and cross-section.

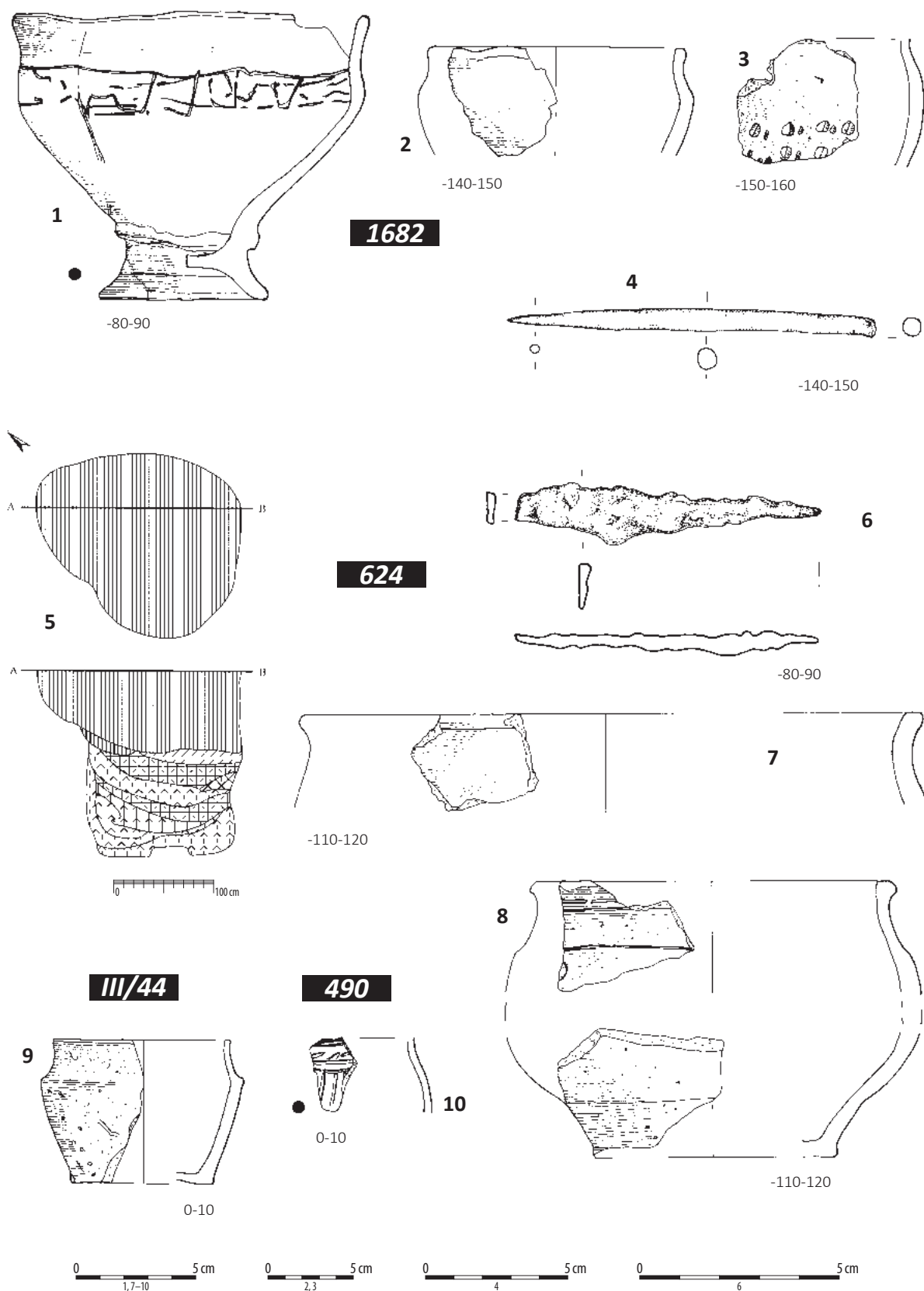

Tablica 209. Ludwinowo, stan. 3, pow. Włocławek, woj. kujawsko-pomorskie. Kultura przeworska. 1-4/ obiekt 1682, ha III, ar 33; 5-8/ obiekt 624, ha III, ary 42, 41; 9/ warstwa kulturowa, ha III, ar 44; 10/ obiekt 490, ha III, ary 45, 44 (złożę wtórne). 1-3, 7-10: ceramika; 4: kość; 5: plan i profil; 6: żelazo.

Plate 209. Ludwinowo, site 3, district of Włocławek, province of Kuyavia-Pomerania. The Przeworsk culture. 1-4/ feature 1682, ha III, are 33; 5-8/ feature 624, ha III, are 42, 41; 9/ cultural layer, ha III, are 44; 10/ feature 490, ha III, are 45, 44 (secondary deposit). 1-3, 7-10: pottery; 4: bone; 5: plan and cross-section; 6: iron.

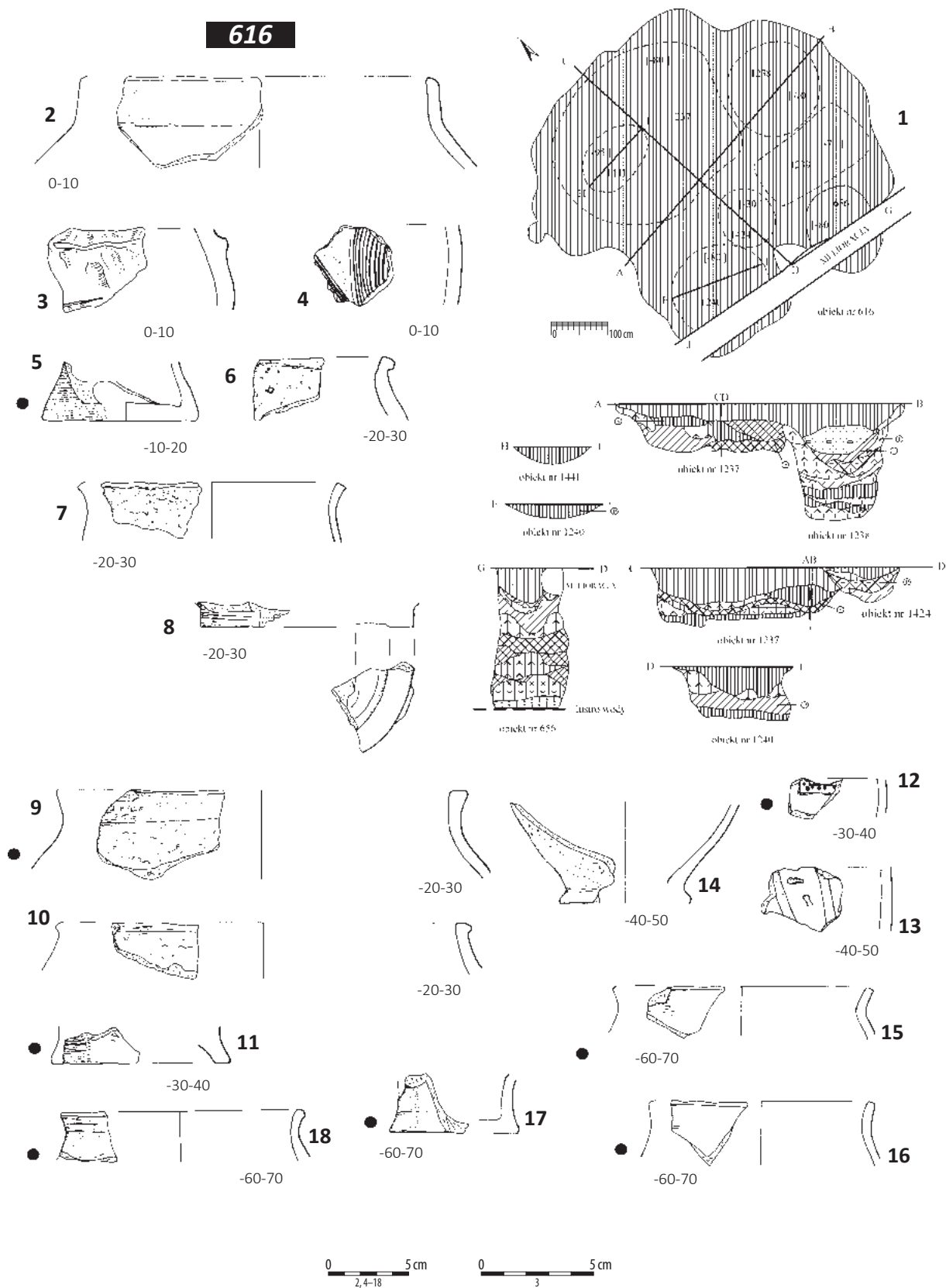

Tablica 210. Ludwinowo, stan. 3, pow. Włocławek, woj. kujawsko-pomorskie. Kultura przeworska. 1/ zespół obiektów 616, 656, 1237-1240, 1424, 1441, ha III, ary 42, 52; 2-18/ obiekt 616, ha III, ary 42, 52. 1: plan i profile; 2-18: ceramika.

Plate 210. Ludwinowo, site 3, district of Włocławek, province of Kuyavia-Pomerania. The Przeworsk culture. 1/ cluster of features 616, 656, 1237-1240, 1424, 1441, ha III, ares 42, 52; 2-18/ feature 616, ha III, ares 42, 52. 1: plan and cross-sections; 2-18: pottery.

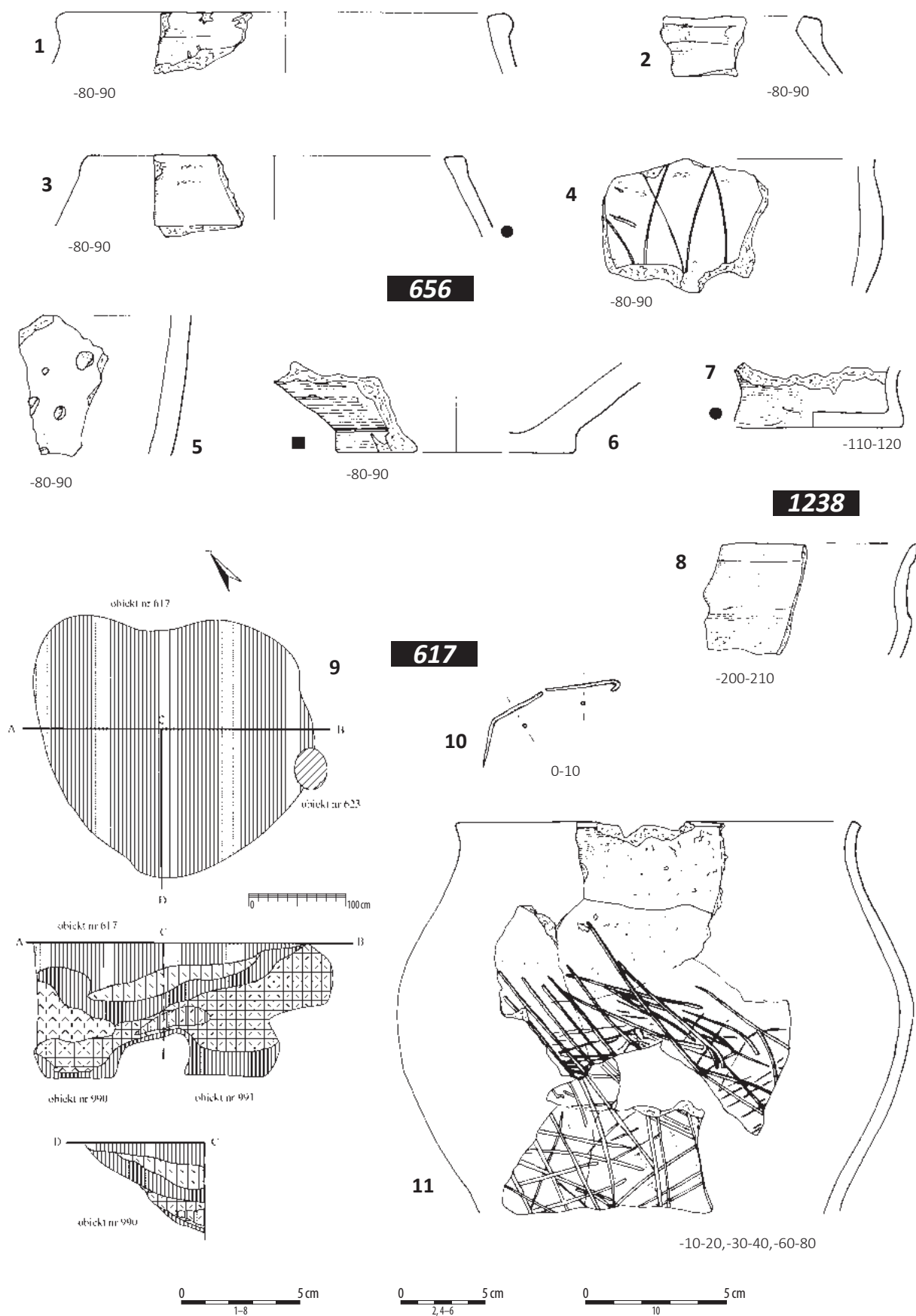

Tablica 211. Ludwinowo, stan. 3, pow. Włocławek, woj. kujawsko-pomorskie. Kultura przeworska. 1-7/ obiekt 656, ha III, ar 52; 8/ obiekt 1238, ha III, ar 42; 9/ zespół obiekt 617, 990, 991, ha III, ary 51, 52; 10-11/ obiekt 617, ha III, ary 51, 52. 1-8, 11: ceramika; 9: plan i profile; 10: brąz.

Plate 211. Ludwinowo, site 3, district of Włocławek, province of Kuyavia-Pomerania. The Przeworsk culture. 1-7/ feature 656, ha III, are 52; 8/ feature 1238, ha III, are 42; 9/ cluster of features 617, 990, 991, ha III, ares 51, 52; 10-11/ feature 617, ha III, ares 51, 52. 1-8, 11: pottery; 9: plan and cross-sections; 10: bronze.

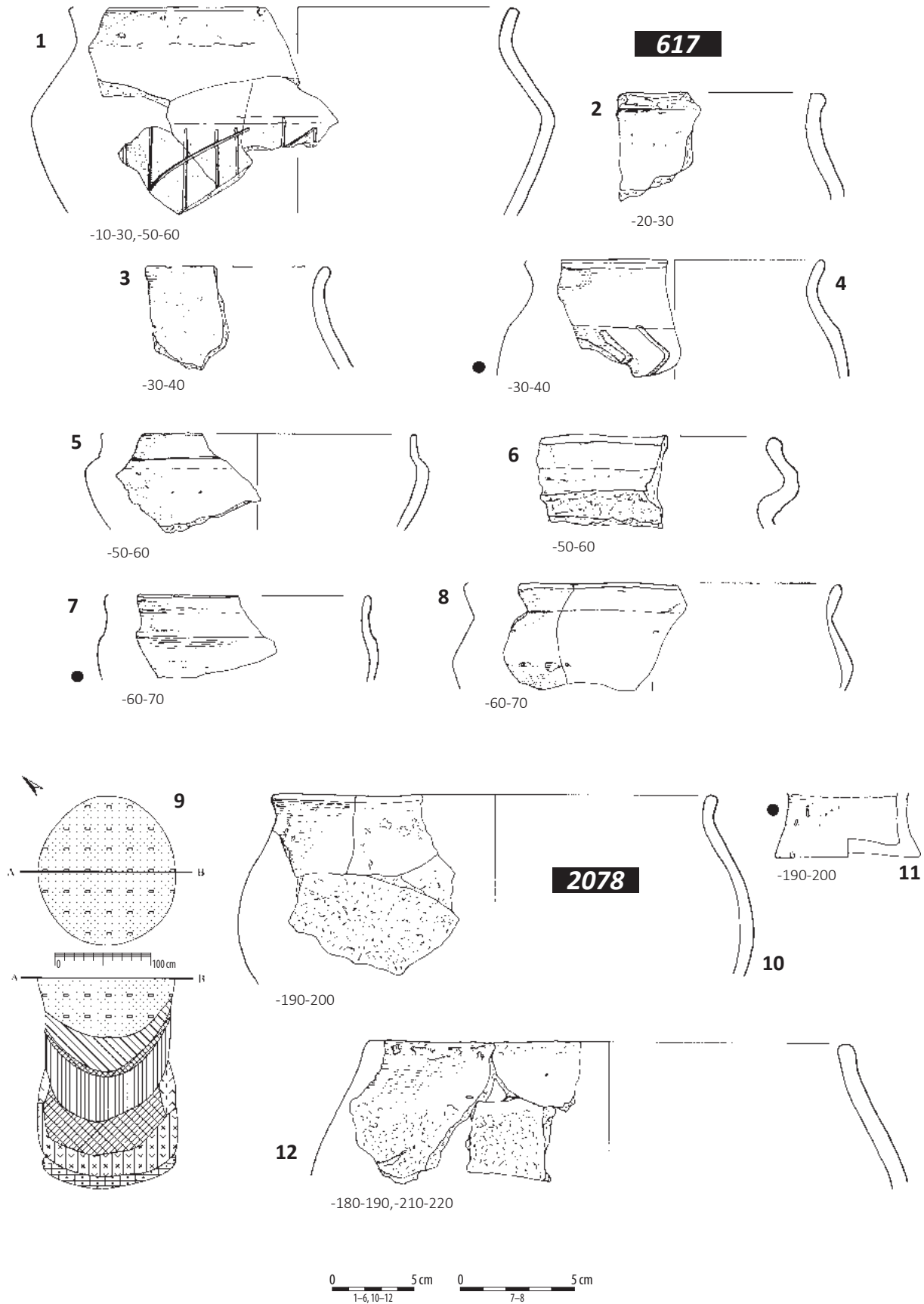

Tablica 212. Ludwinowo, stan. 3, pow. Włocławek, woj. kujawsko-pomorskie. Kultura przeworska. 1-8/ obiekt 617, ha III, ary 51, 52; 9-12/ obiekt 2078, ha V, ar 29. 1-8, 10-12: ceramika; 9: plan i profil.

Plate 212. Ludwinowo, site 3, district of Włocławek, province of Kuyavia-Pomerania. The Przeworsk culture. 1-8/ feature 617, ha III, are 51, 52; 9-12/ feature 2078, ha V, are 29. 1-8, 10-12: pottery; 9: plan and cross-section.

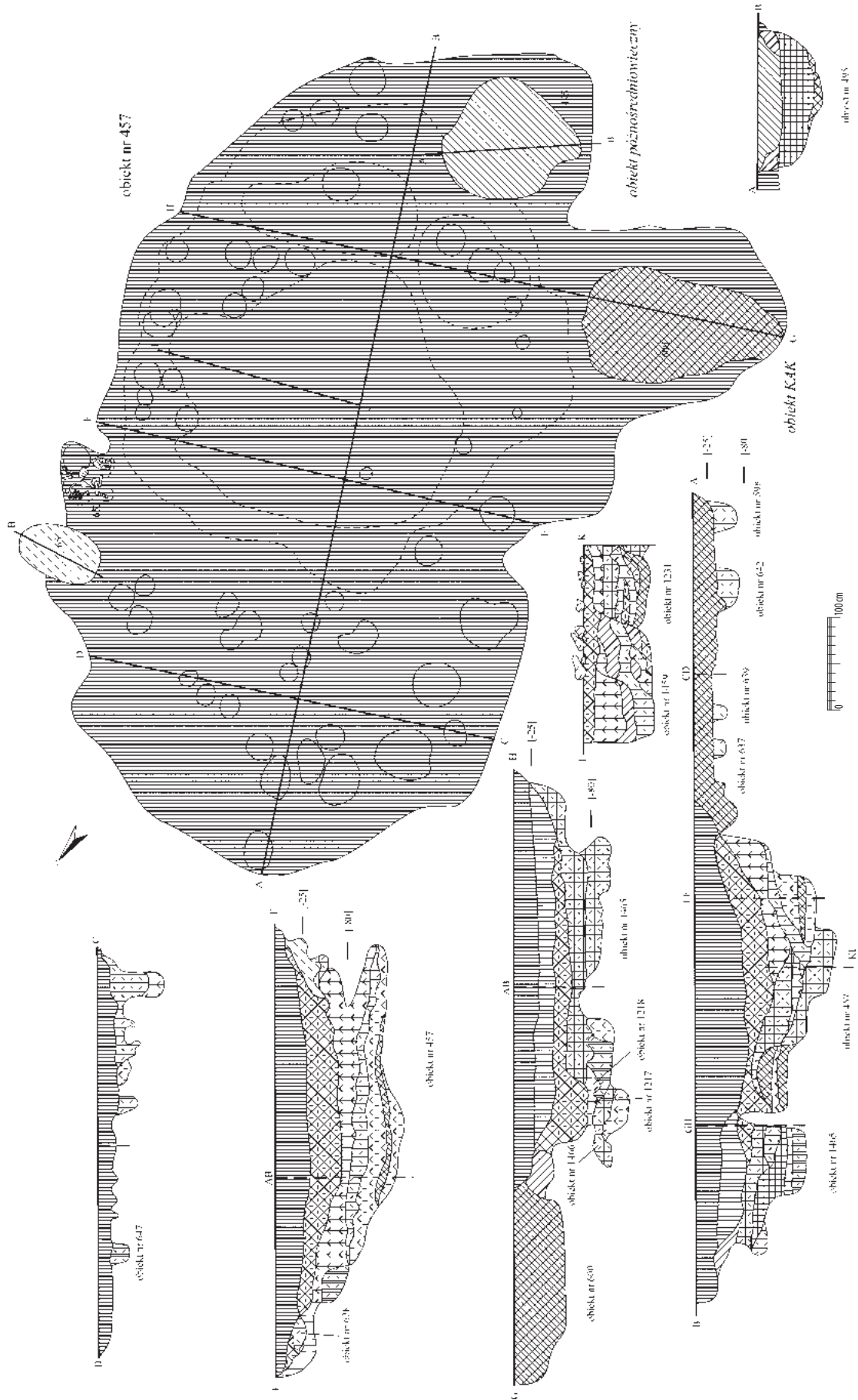

Tablica 213. Ludwinowo, stan. 3, pow. Włocławek, woj. kujawsko-pomorskie. Kultura przeworska. Ze-
 spół obiektów 457, 1217, 1218, 1231, 1459, 1465, 1466 z obiektami towarzyszącymi oraz z obiektami
 600, 495, ha III, ar 54. Plan i profile.

Plate 213. Ludwinowo, site 3, district of Włocławek, province of Kuyavia-Pomerania. The Przeworsk
 culture. Cluster of features 457, 1217, 1218, 1231, 1459, 1465, 1466 with associate features and feature
 600, 495, ha III, ar 54. Plan and cross-sections.

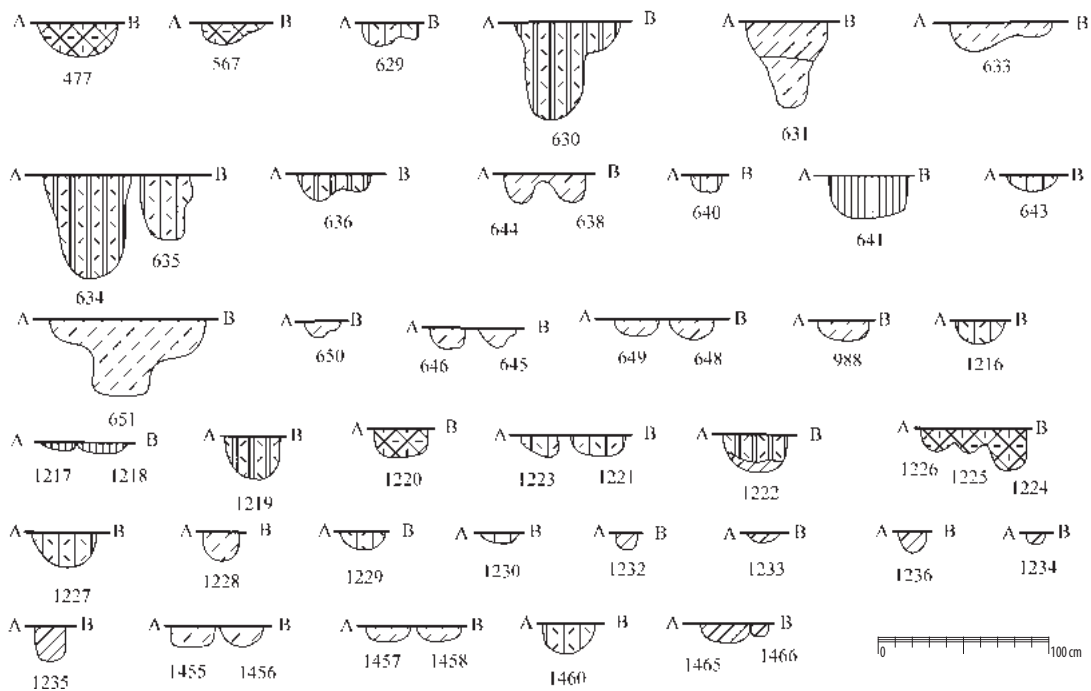
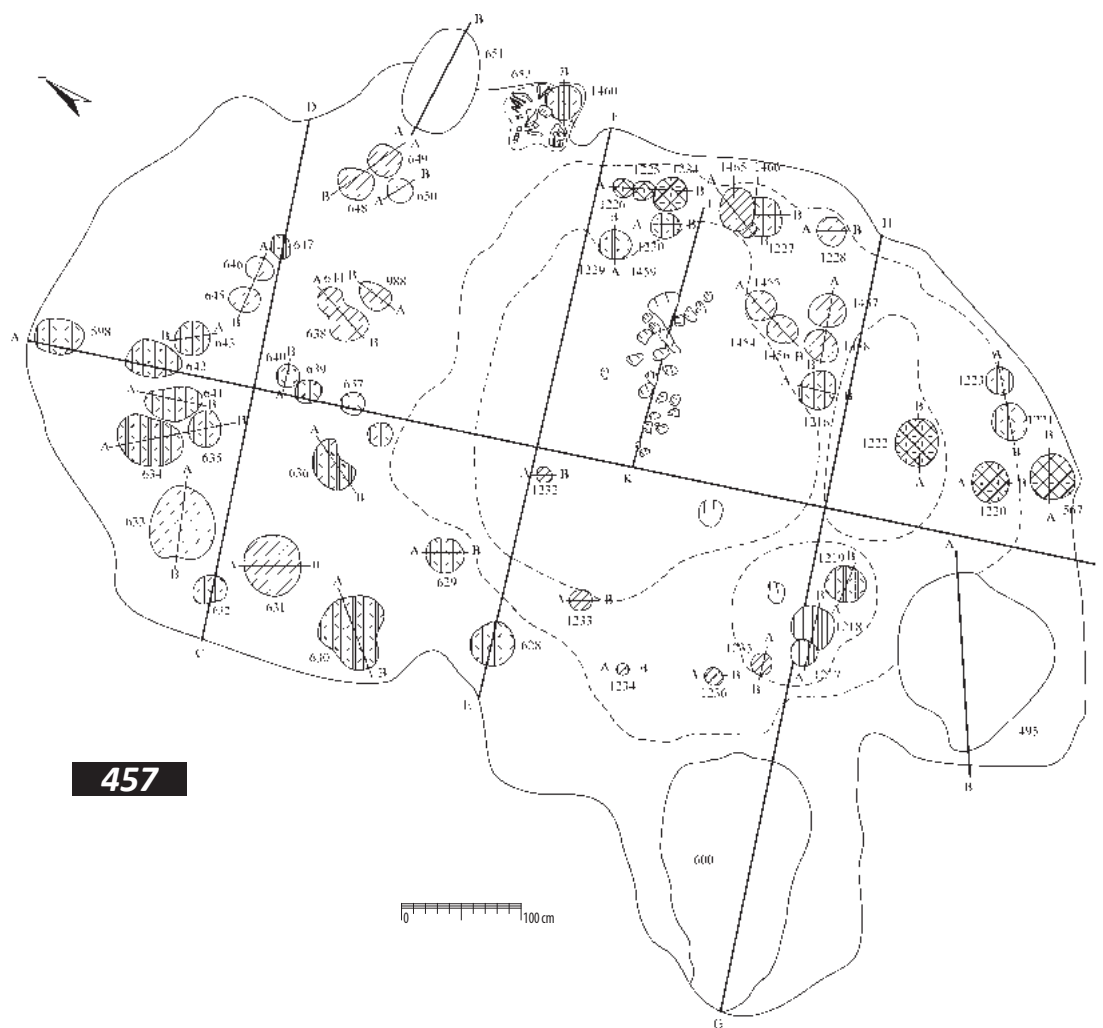

Tablica 214. Ludwinowo, stan. 3, pow. Włocławek, woj. kujawsko-pomorskie. Kultura przeworska. Obiekt 457 z wyróżnionymi jamami postupowymi, ha III, ar 54. Plan i profile.

Plate 214. Ludwinowo, site 3, district of Włocławek, province of Kuyavia-Pomerania. The Przeworsk culture. Feature 457 with specified post-hole pits, ha III, are 54. Plan and cross-sections.

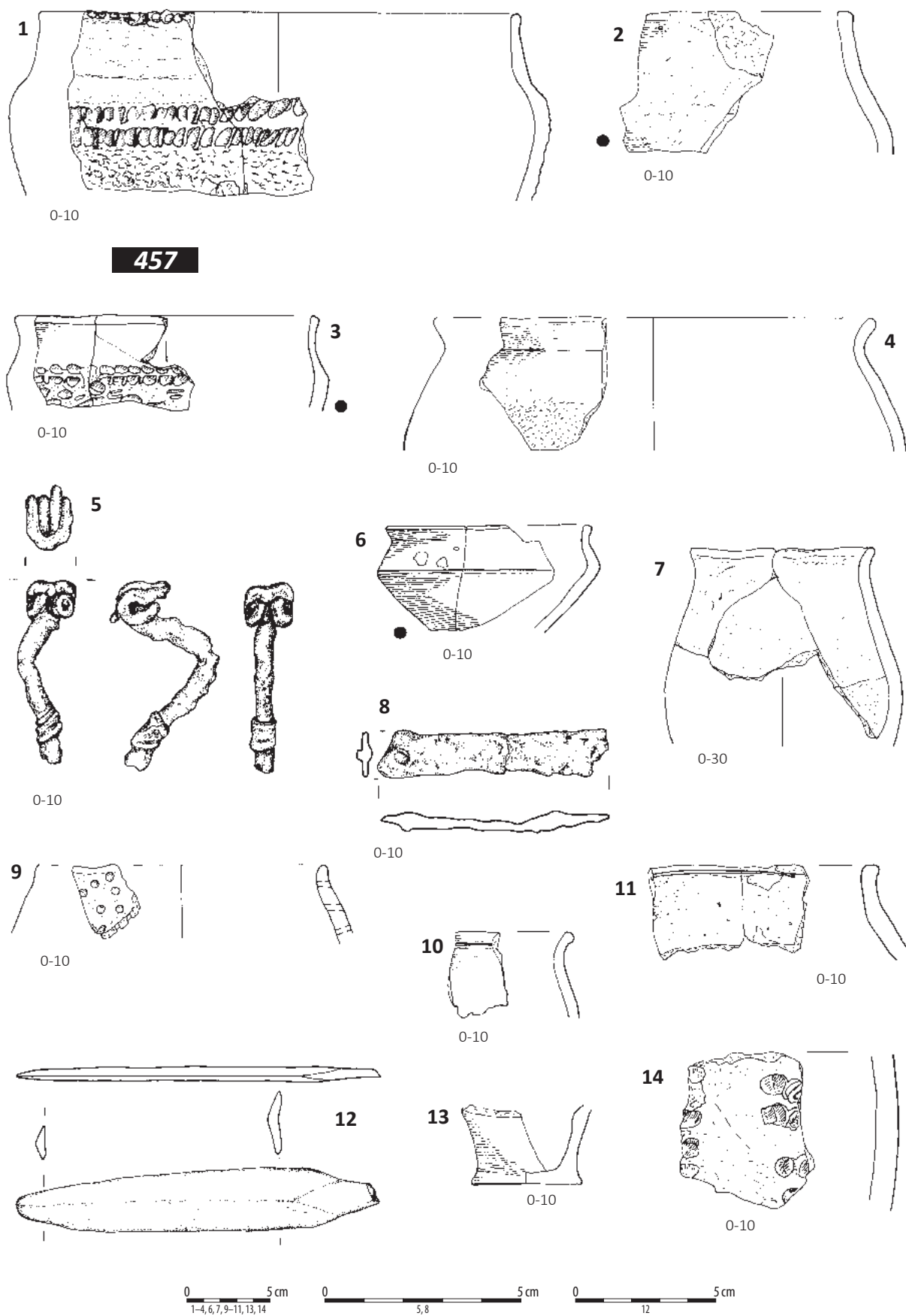

Tablica 215. Ludwinowo, stan. 3, pow. Włocławek, woj. kujawsko-pomorskie. Kultura przeworska. 1-14/ obiekt 457, ha III, ar 54. 1-4, 6, 7, 9-11, 13, 14: ceramika; 5, 8: żelazo; 12: kość.

Plate 215. Ludwinowo, site 3, district of Włocławek, province of Kuyavia-Pomerania. The Przeworsk culture. 1-14/ feature 457, ha III, are 54. 1-4, 6, 7, 9-11, 13, 14: pottery; 5, 8: iron; 12: bone.

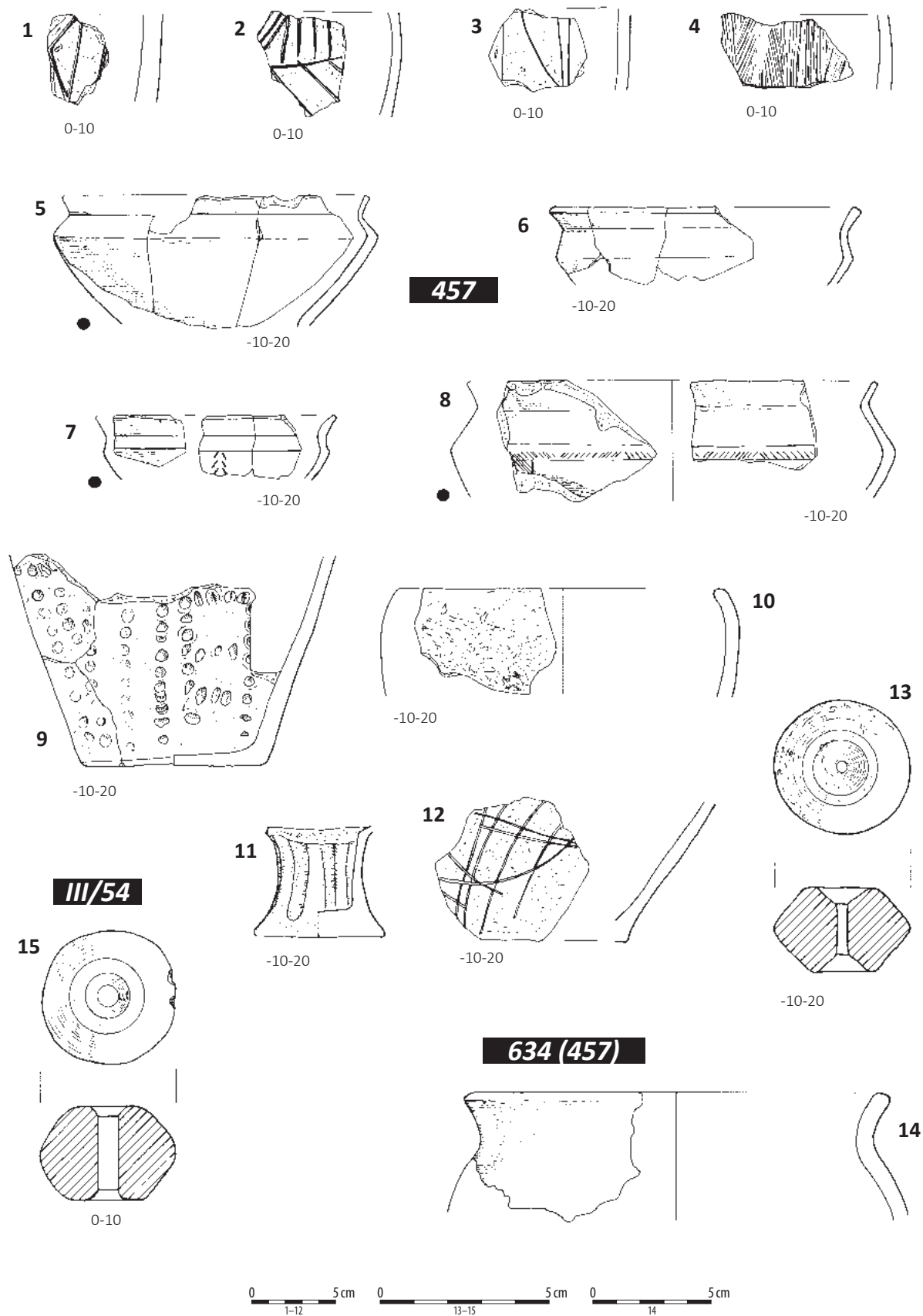

Tablica 216. Ludwinowo, stan. 3, pow. Włocławek, woj. kujawsko-pomorskie. Kultura przeworska. 1-13/ obiekt 457, ha III, ar 54; 14/ obiekt 634 – strefa obiektu 457, ha III, ar 54; 15/ warstwa kulturowa, ha III, ar 54. 1-15: ceramika.

Plate 216. Ludwinowo, site 3, district of Włocławek, province of Kuyavia-Pomerania. The Przeworsk culture. 1-13/ feature 457, ha III, are 54; 14/ feature 634 – zone of the feature 457, ha III, are 54; 15/ cultural layer, ha III, are 54. 1-15: pottery.

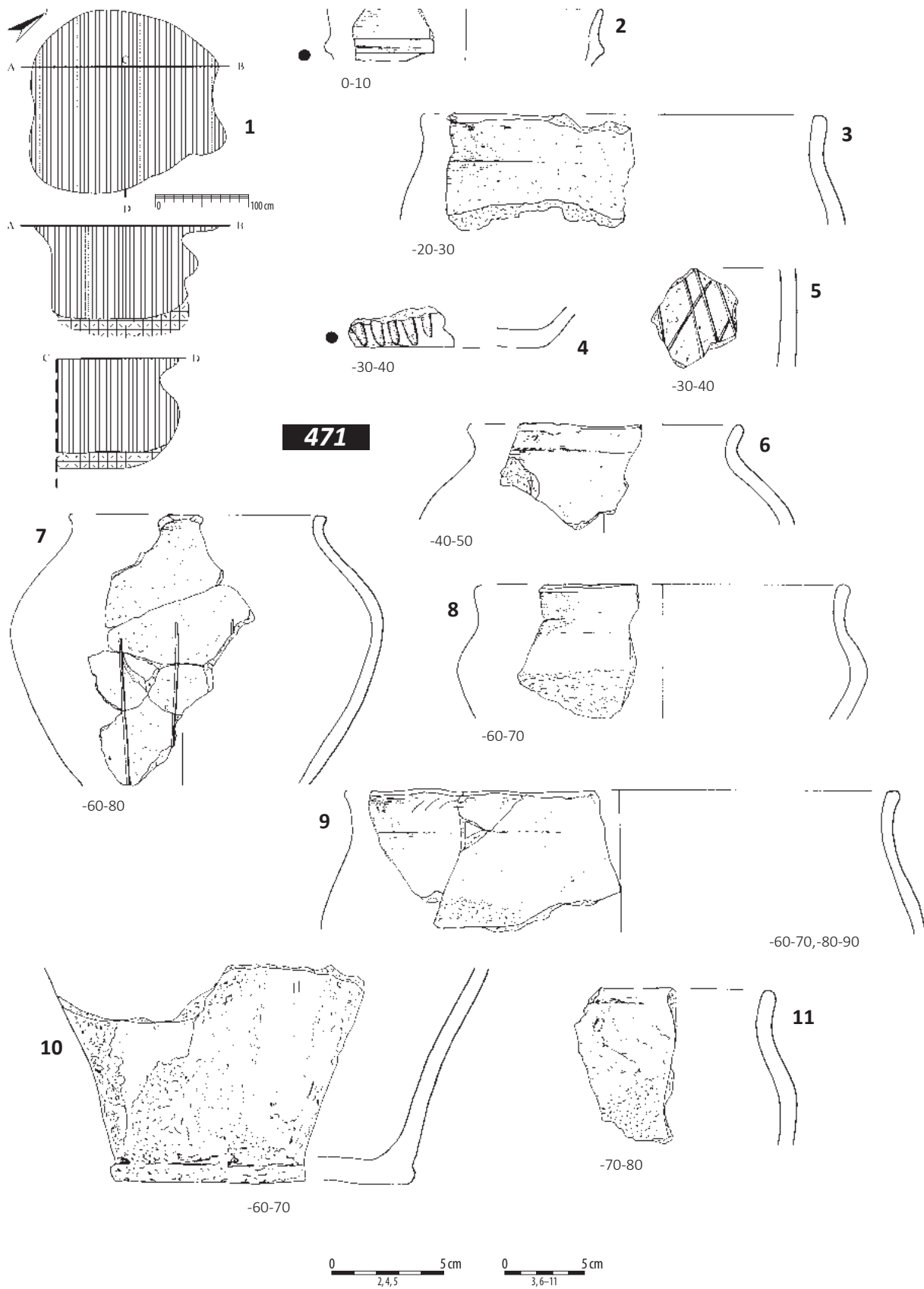

Tablica 217. Ludwinowo, stan. 3, pow. Włocławek, woj. kujawsko-pomorskie. Kultura przeworska. 1-11/ obiekt 471, ha III, ary 56, 55. 1: plan i profile; 2-11: ceramika.

Plate 217. Ludwinowo, site 3, district of Włocławek, province of Kuyavia-Pomerania. The Przeworsk culture. 1-11/ feature 471, ha III, ares 56, 55. 1: plan and cross-sections; 2-11: pottery.

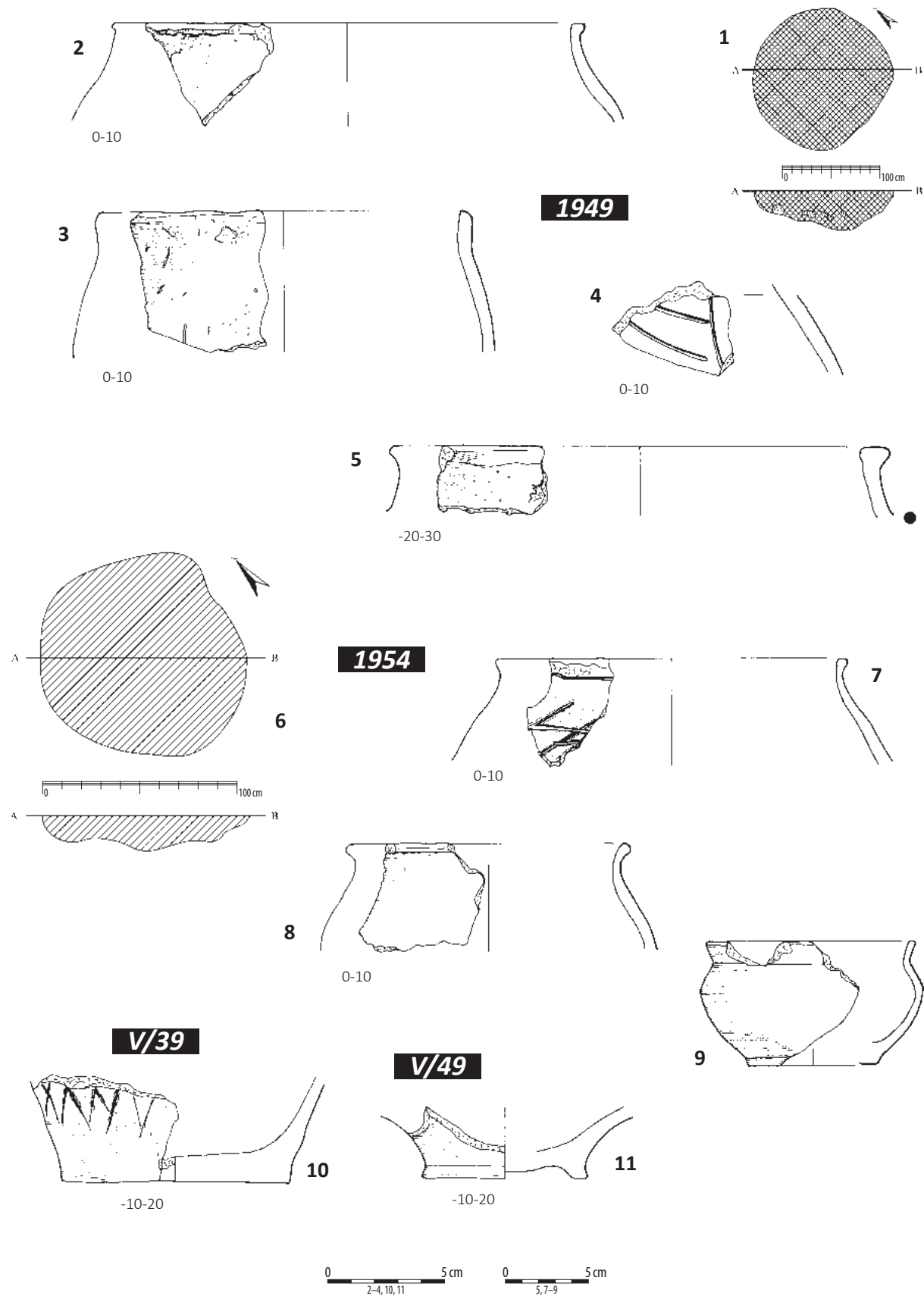

Tablica 218. Ludwinowo, stan. 3, pow. Włocławek, woj. kujawsko-pomorskie. Kultura przeworska. 1–5/ obiekt 1949, ha V, ar 49; 6–9/ obiekt 1954, ha V, ar 49; 10/ warstwa kulturowa, ha V, ar 39; 11/ warstwa kulturowa, ha V, ar 49. 1, 6: plany i profile; 2–5, 7–11: ceramika.

Plate 218. Ludwinowo, site 3, district of Włocławek, province of Kuyavia-Pomerania. The Przeworsk culture. 1–5/ feature 1949, ha V, are 49; 6–9/ feature 1954, ha V, are 49; 10/ cultural layer, ha V, are 39; 11/ cultural layer, ha V, are 49. 1, 6: plans and cross-sections; 2–5, 7–11: pottery.

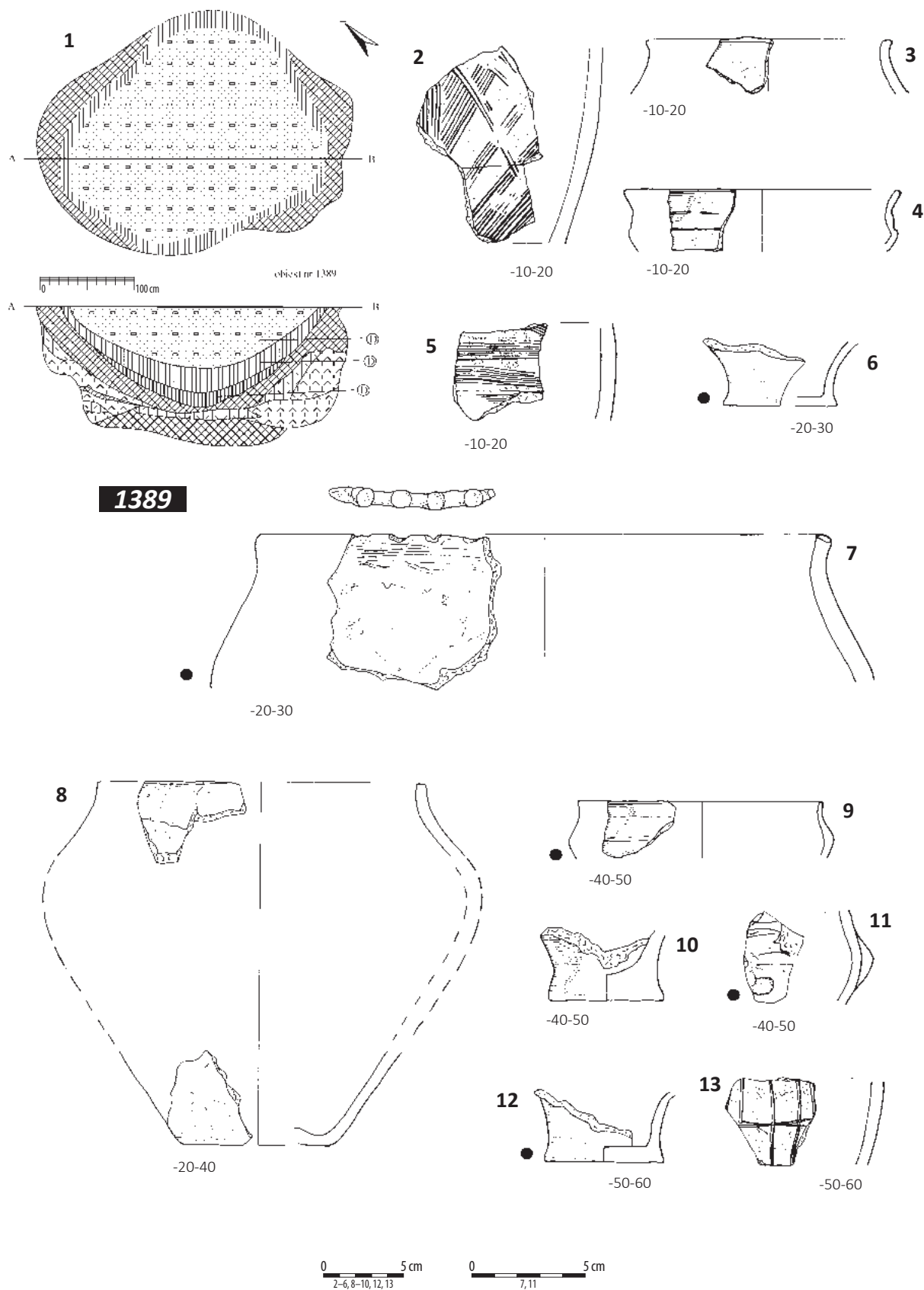

Tablica 219. Ludwinowo, stan. 3, pow. Włocławek, woj. kujawsko-pomorskie. Kultura przeworska. 1–13/ obiekt 1389, ha V, ary 56, 66. 1: plan i profil; 2–13: ceramika.

Plate 219. Ludwinowo, site 3, district of Włocławek, province of Kuyavia-Pomerania. The Przeworsk culture. 1–13/ feature 1389, ha V, ares 56, 66. 1: plan and cross-section; 2–13: pottery.

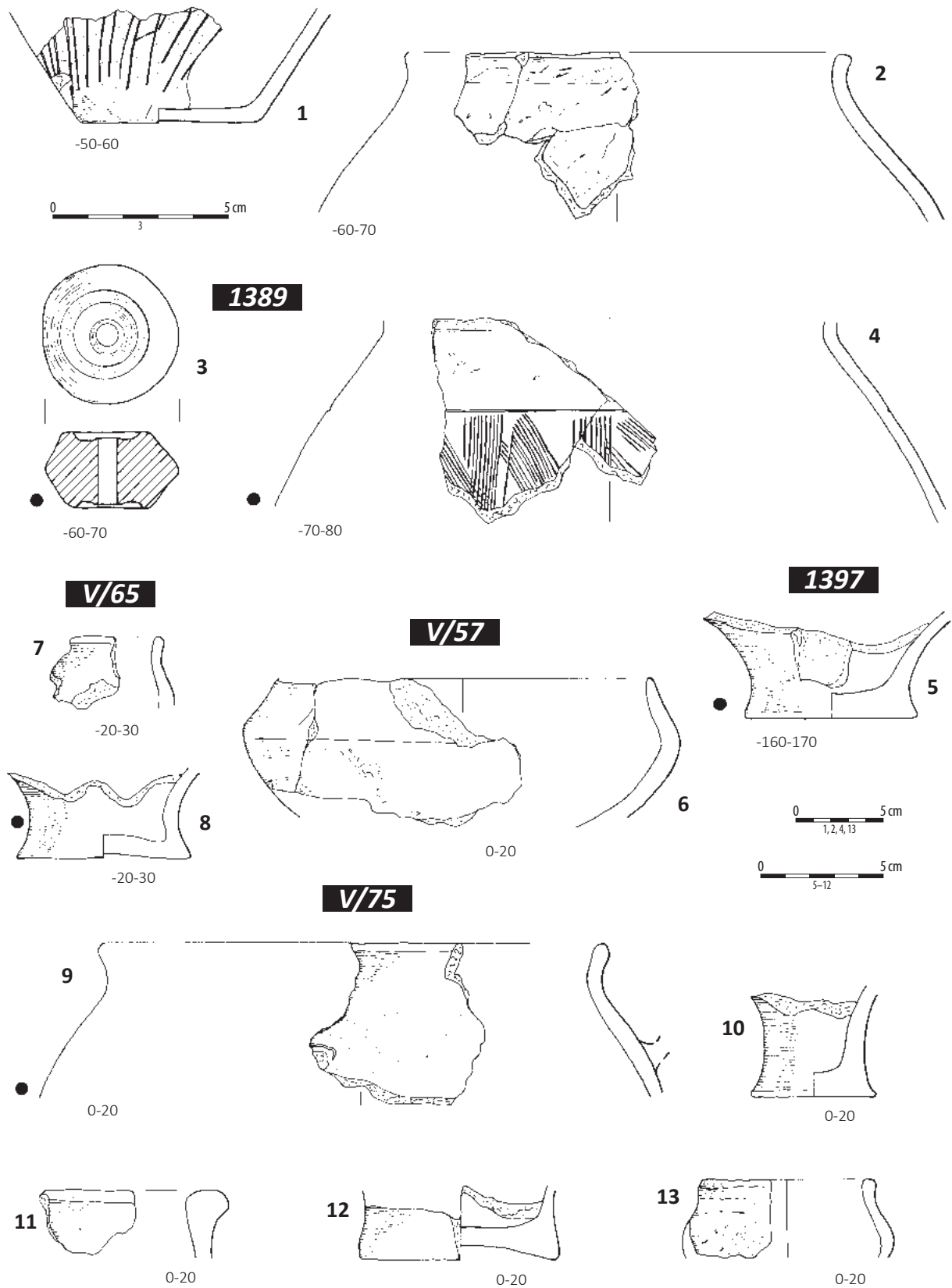

Tablica 220. Ludwinowo, stan. 3, pow. Włocławek, woj. kujawsko-pomorskie. Kultura przeworska. 1-4/ obiekt 1389, ha V, ary 56, 66; 5/ obiekt 1397, ha V, ary 56, 57; 6/ warstwa kulturowa, ha V, ar 57; 7-8/ warstwa kulturowa, ha V, ar 65; 9-13/ warstwa kulturowa, ha V, ar 75. 1-13: ceramika.

Plate 220. Ludwinowo, site 3, district of Włocławek, province of Kuyavia-Pomerania. The Przeworsk culture. 1-4/ feature 1389, ha V, ares 56, 66; 5/ feature 1397, ha V, ares 56, 57; 6/ cultural layer, ha V, are 57; 7-8/ cultural layer, ha V, are 65; 9-13/ cultural layer, ha V, are 75. 1-13: pottery.

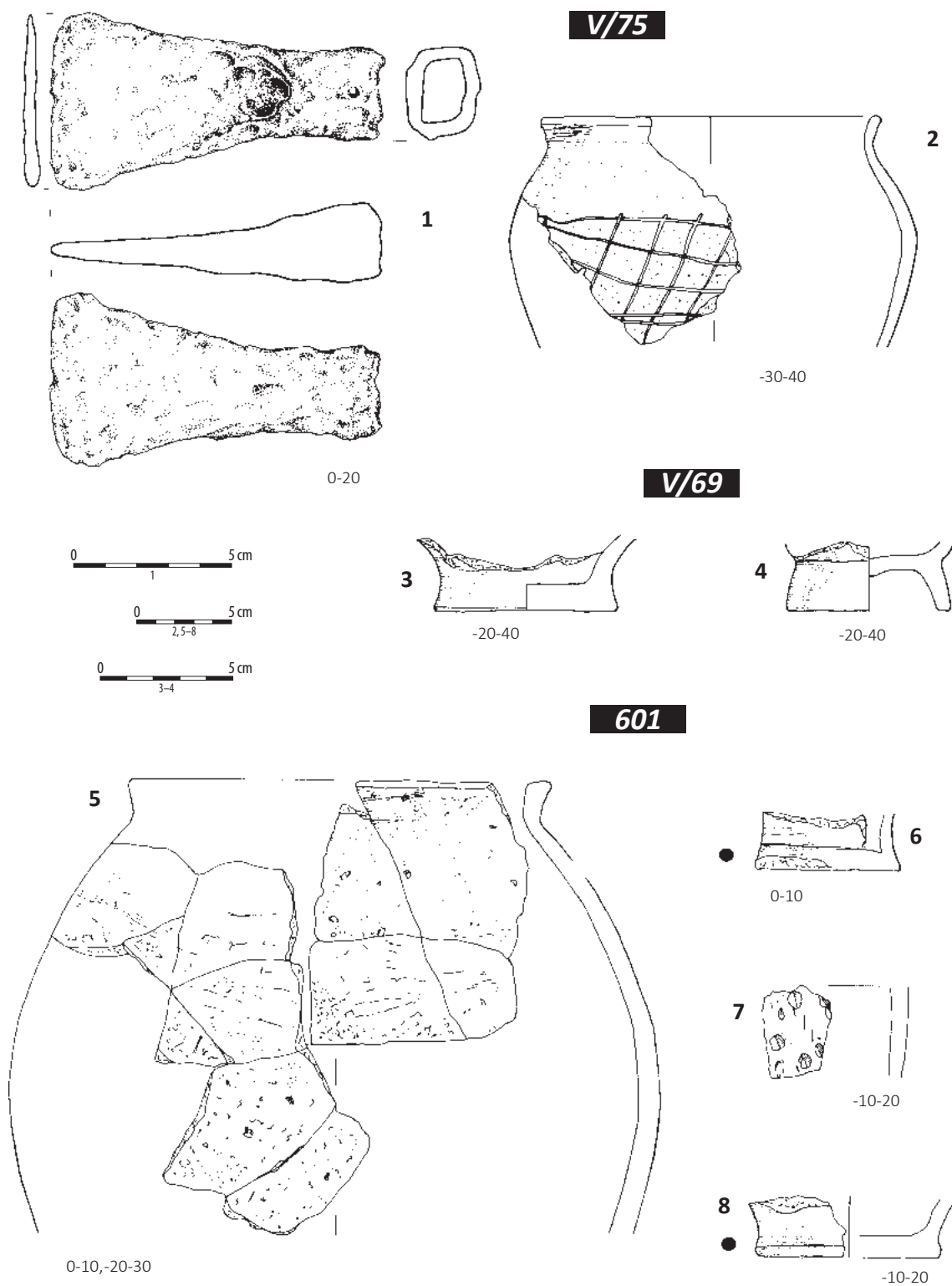

Tablica 221. Ludwinowo, stan. 3, pow. Włocławek, woj. kujawsko-pomorskie. Kultura przeworska. 1-2/ warstwa kulturowa, ha V, ar 75; 3-4/ warstwa kulturowa, ha V, ar 69; 5-8/ obiekt 601, ha III, ary 61, 62, 72. 1: żelazo; 2-8: ceramika.

Plate 221. Ludwinowo, site 3, district of Włocławek, province of Kuyavia-Pomerania. The Przeworsk culture. 1-2/ cultural layer, ha V, are 75; 3-4/ cultural layer, ha V, are 69; 5-8/ feature 601, ha III, ares 61, 62, 72. 1: iron; 2-8: pottery.

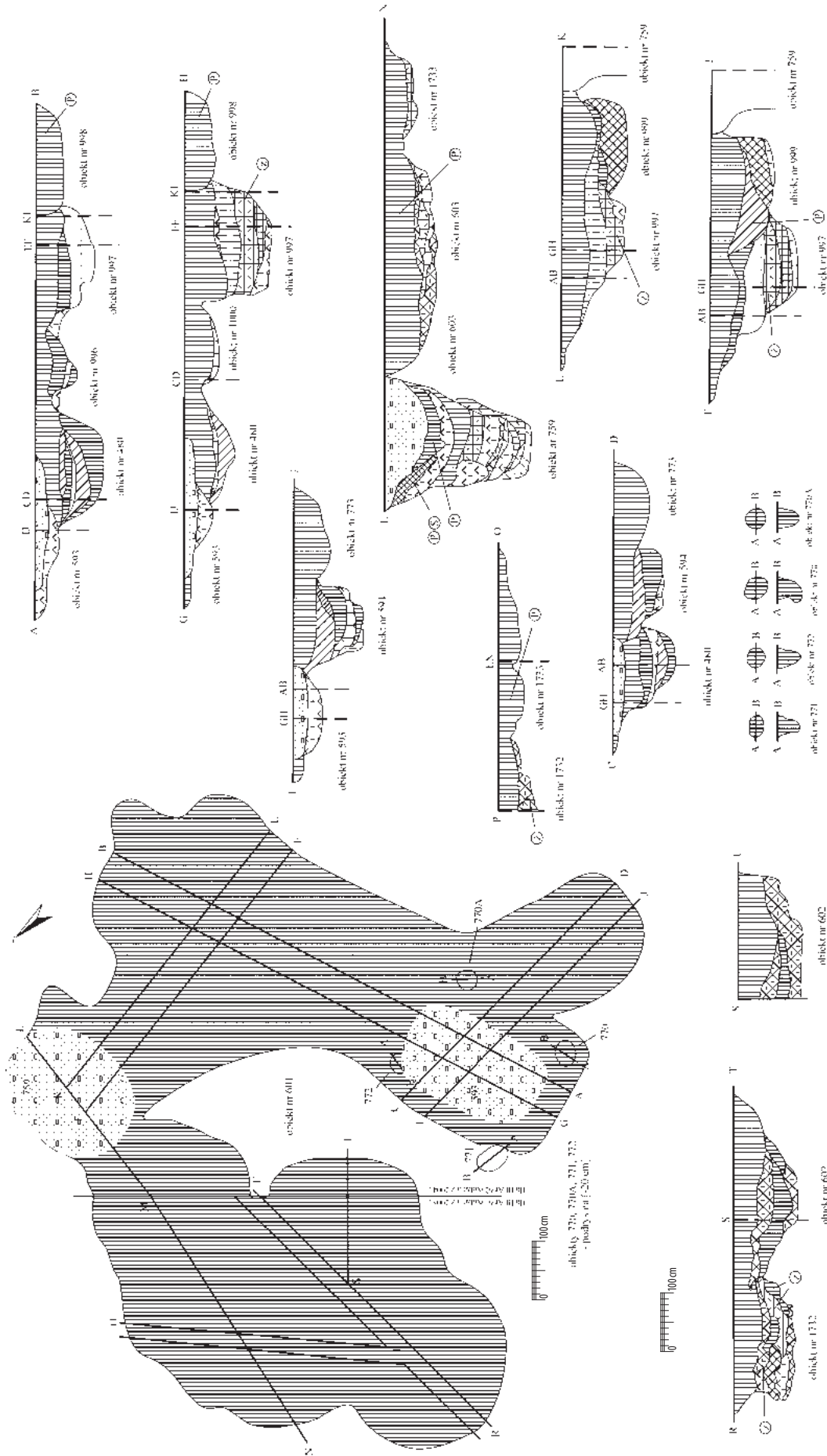

Tablica 222. Ludwinowo, stan. 3, pow. Włocławek, woj. kujawsko-pomorskie. Kultura przeworska. Ze-
 spół obiektów 601, 602, 603, 480, 593, 594, 759, 770-773, 996-1000, 1732, 1733, ha III, ary 61, 62, 72.
 Plan i profile.

Plate 222. Ludwinowo, site 3, district of Włocławek, province of Kuyavia-Pomerania. The Przeworsk
 culture. Cluster of features 601, 602, 603, 480, 593, 594, 759, 770-773, 996-1000, 1732, 1733, ha III, ares
 61, 62, 72. Plan and cross-sections.

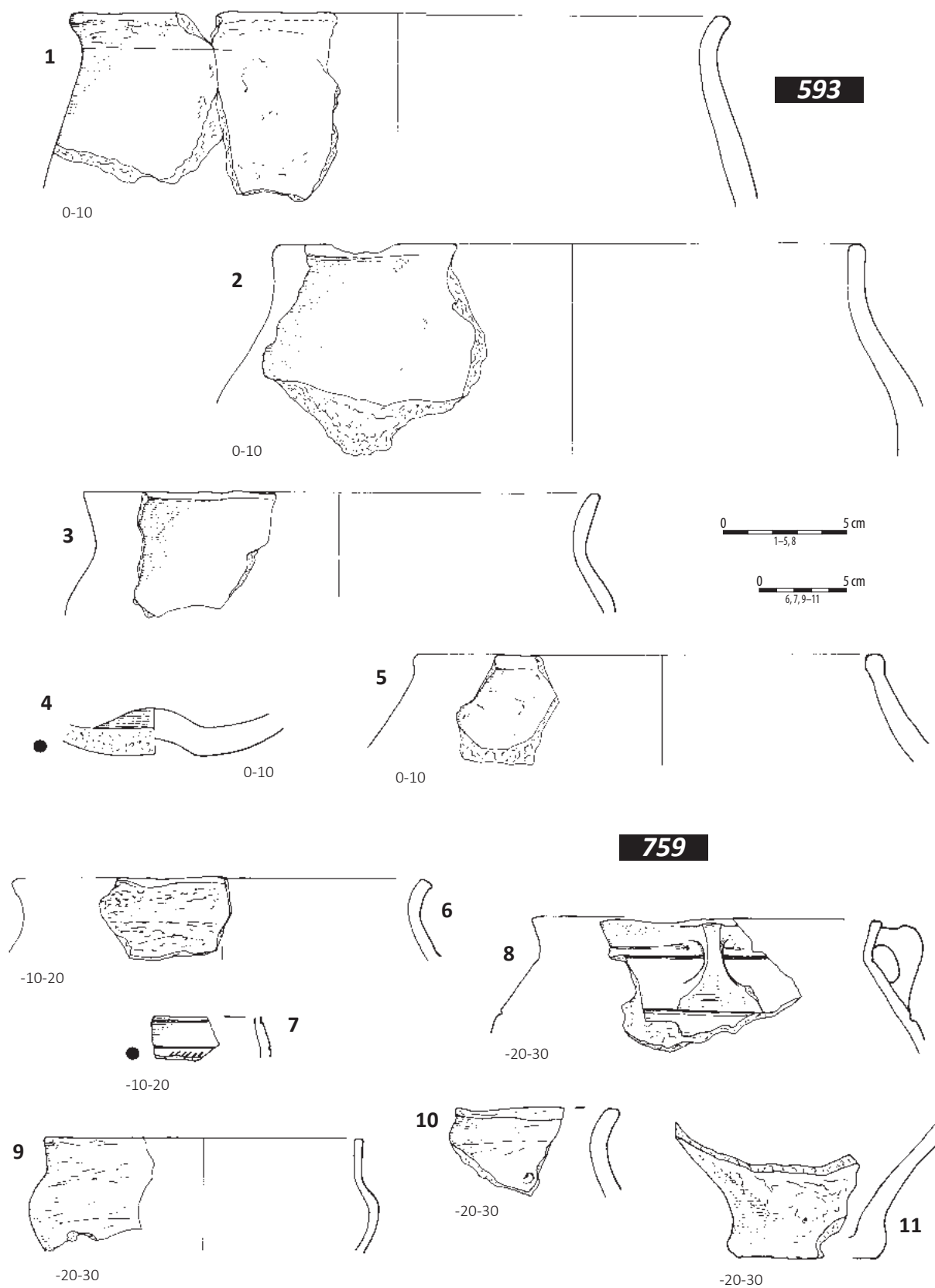

Tablica 223. Ludwinowo, stan. 3, pow. Włocławek, woj. kujawsko-pomorskie. Kultura przeworska. 1-5/ obiekt 593, ha III, ary 62, 72; 6-11/ obiekt 759, ha III, ar 62. 1-11: ceramika.

Plate 223. Ludwinowo, site 3, district of Włocławek, province of Kuyavia-Pomerania. The Przeworsk culture. 1-5/ feature 593, ha III, ares 62, 72; 6-11/ feature 759, ha III, are 62. 1-11: pottery.

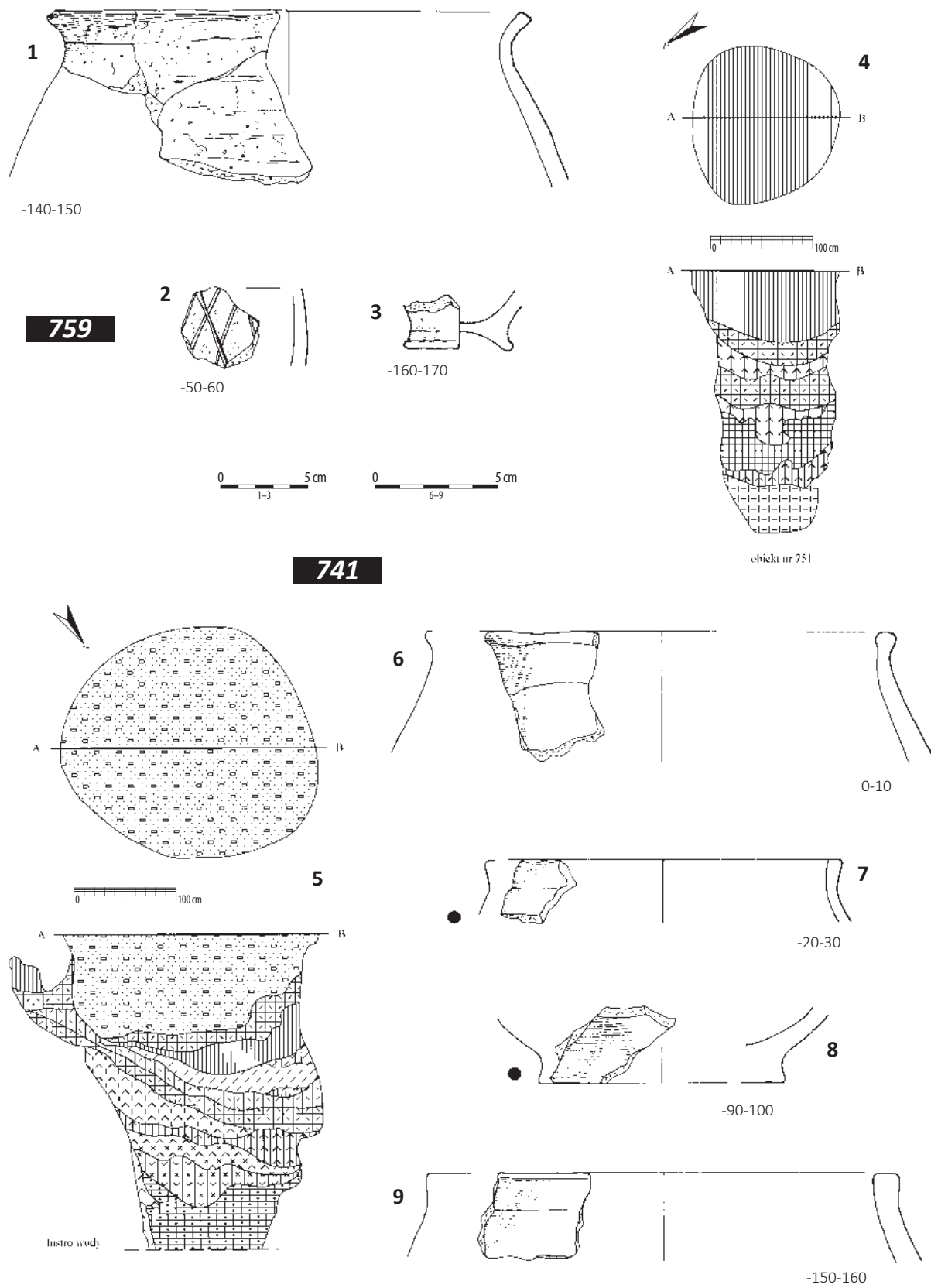

Tablica 224. Ludwinowo, stan. 3, pow. Włocławek, woj. kujawsko-pomorskie. Kultura przeworska. 1-3/ obiekt 759, ha III, ar 62; 4/ obiekt 751, ha V, ar 80; 5-9/ obiekt 741, ha V, ar 80. 1-3, 6-9: ceramika; 4, 5: plany i profile.

Plate 224. Ludwinowo, site 3, district of Włocławek, province of Kuyavia-Pomerania. The Przeworsk culture. 1-3/ feature 759, ha III, are 62; 4/ feature 751, ha V, are 80; 5-9/ feature 741, ha V, are 80. 1-3, 6-9: pottery; 4, 5: plans and cross-sections.

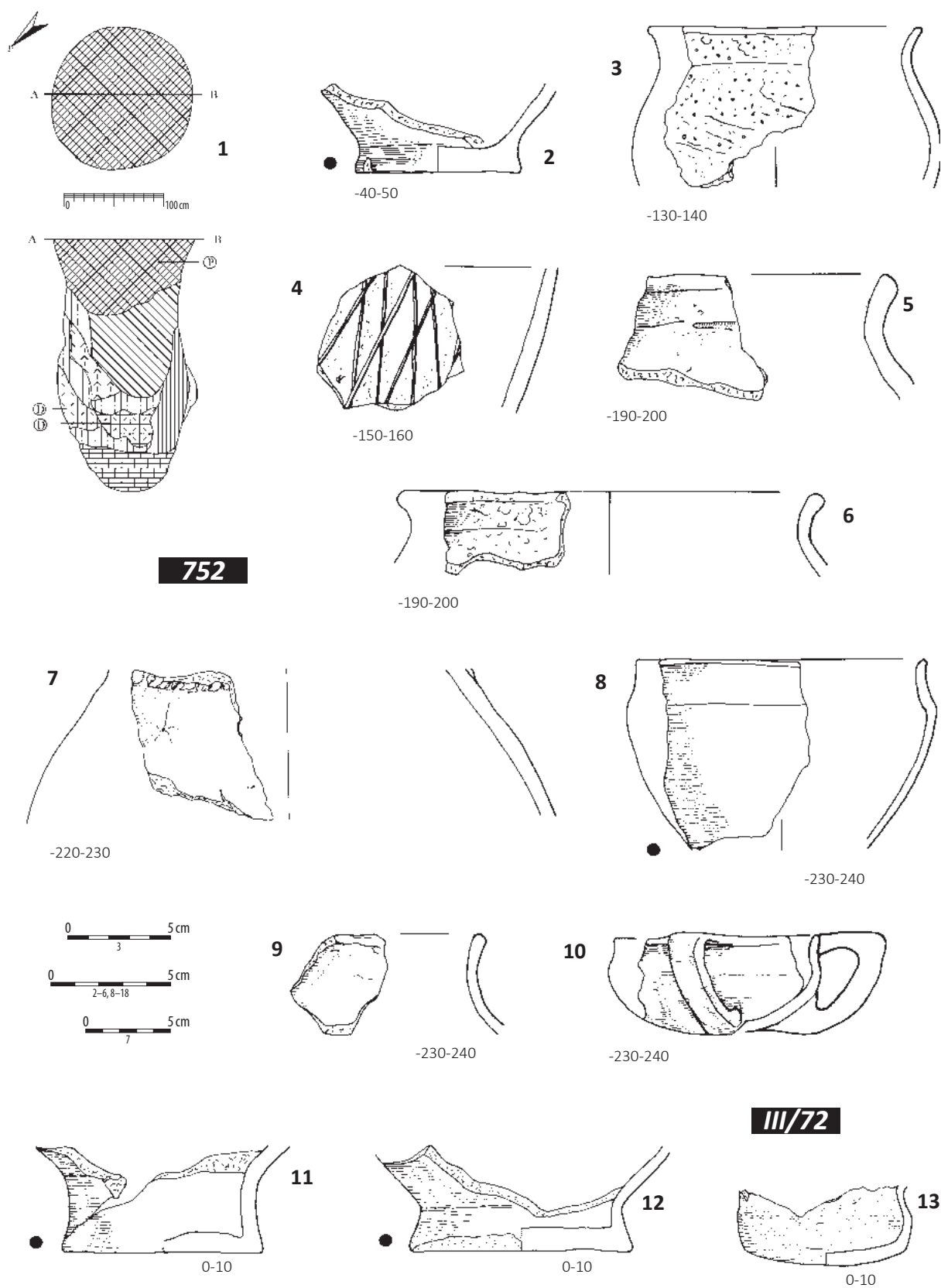

Tablica 225. Ludwinowo, stan. 3, pow. Włocławek, woj. kujawsko-pomorskie. Kultura przeworska. 1-10/ obiekt 752, ha V, ar 80; 11-13/ warstwa kulturowa, ha III, ar 72. 1: plan i profil; 2-13: ceramika.

Plate 225. Ludwinowo, site 3, district of Włocławek, province of Kuyavia-Pomerania. The Przeworsk culture. 1-10/ feature 752, ha V, are 80; 11-13/cultural layer, ha III, are 72. 1: plan and cross-section; 2-13: pottery.

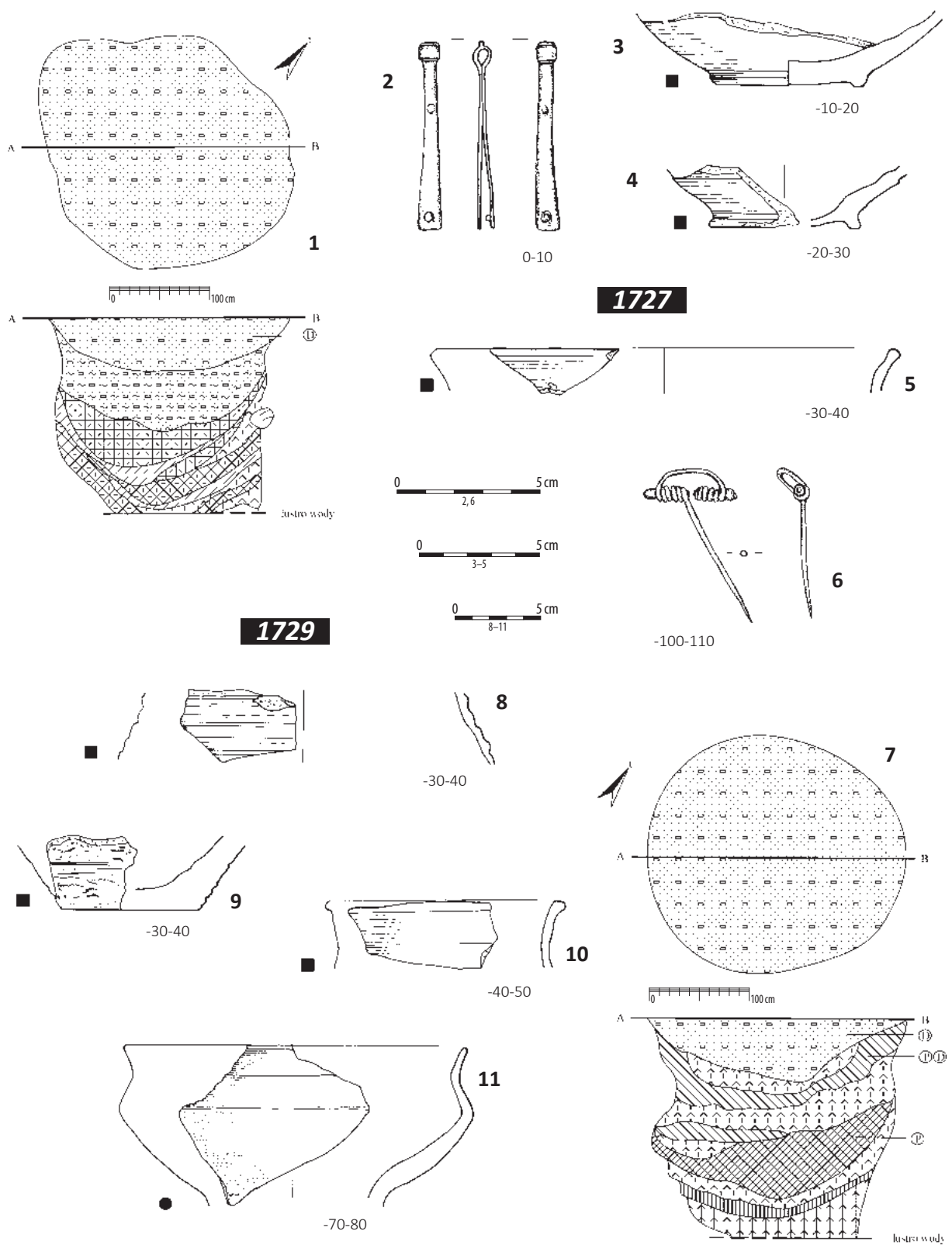

Tablica 226. Ludwinowo, stan. 3, pow. Włocławek, woj. kujawsko-pomorskie. Kultura przeworska. 1-6/ obiekt 1727, ha III, ar 71; 7-11/ obiekt 1729, ha III, ar 71. 1, 7: plany i profile; 2, 6: brąz; 3-5, 8-11: ceramika.

Plate 226. Ludwinowo, site 3, district of Włocławek, province of Kuyavia-Pomerania. The Przeworsk culture. 1-6/ feature 1727, ha III, are 71; 7-11/ feature 1729, ha III, are 71. 1, 7: plans and cross-sections; 2, 6: bronze; 3-5, 8-11: pottery.

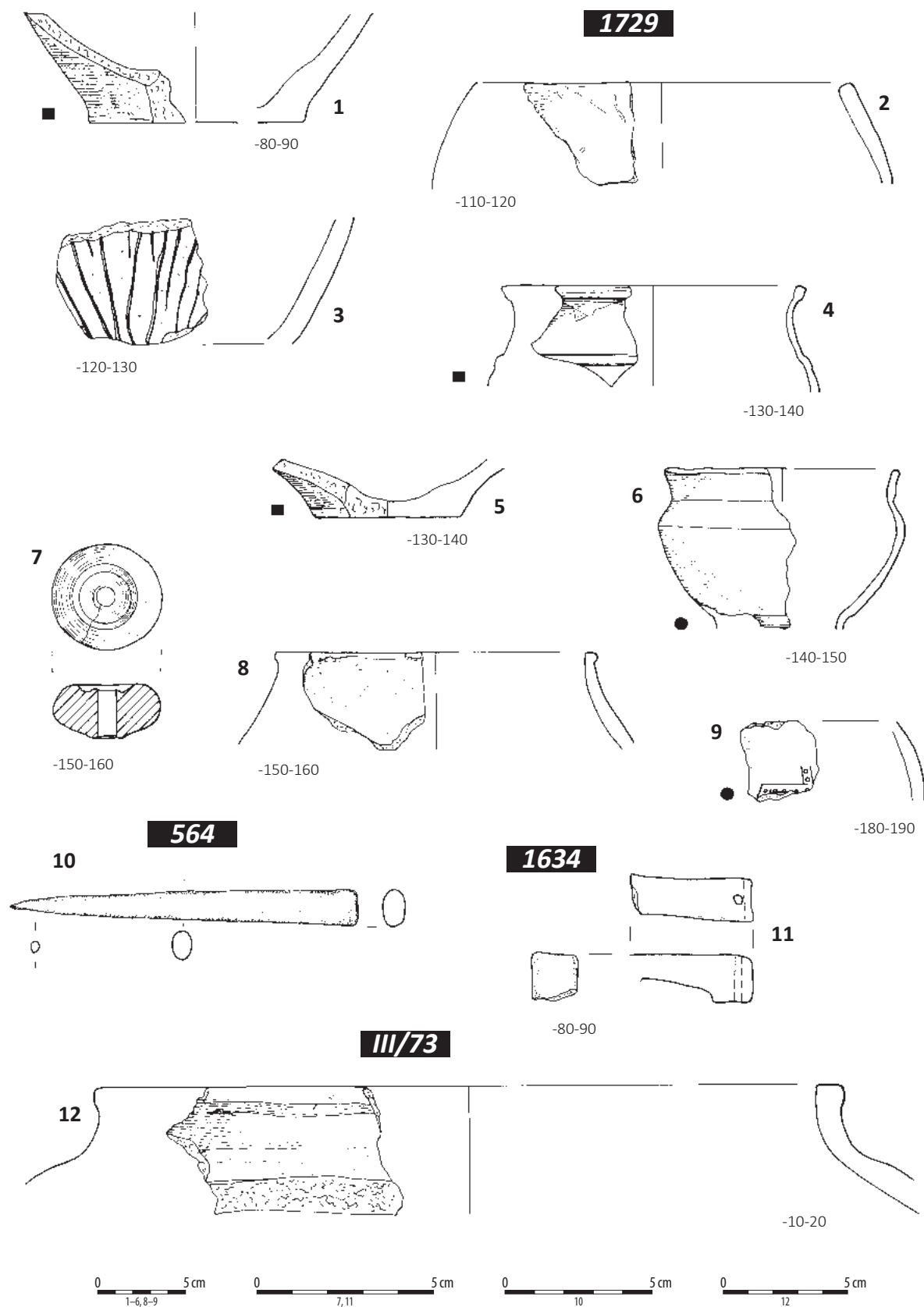

Tablica 227. Ludwinowo, stan. 3, pow. Włocławek, woj. kujawsko-pomorskie. Kultura przeworska. 1-9/ obiekt 1729, ha III, ar 71; 10/ obiekt 564, ha III, ar 72; 11/ obiekt 1634, ha III, ary 73, 83 (złoże wtórne); 12/ warstwa kulturowa, ha III, ar 73. 1-9, 11, 12: ceramika; 10: kość.

Plate 227. Ludwinowo, site 3, district of Włocławek, province of Kuyavia-Pomerania. The Przeworsk culture. 1-9/ feature 1729, ha III, are 71; 10/ feature 564, ha III, are 72; 11/ feature 1634, ha III, are 73, 83 (secondary deposit); 12/ cultural layer, ha III, are 73. 1-9, 11, 12: pottery; 10: bone.

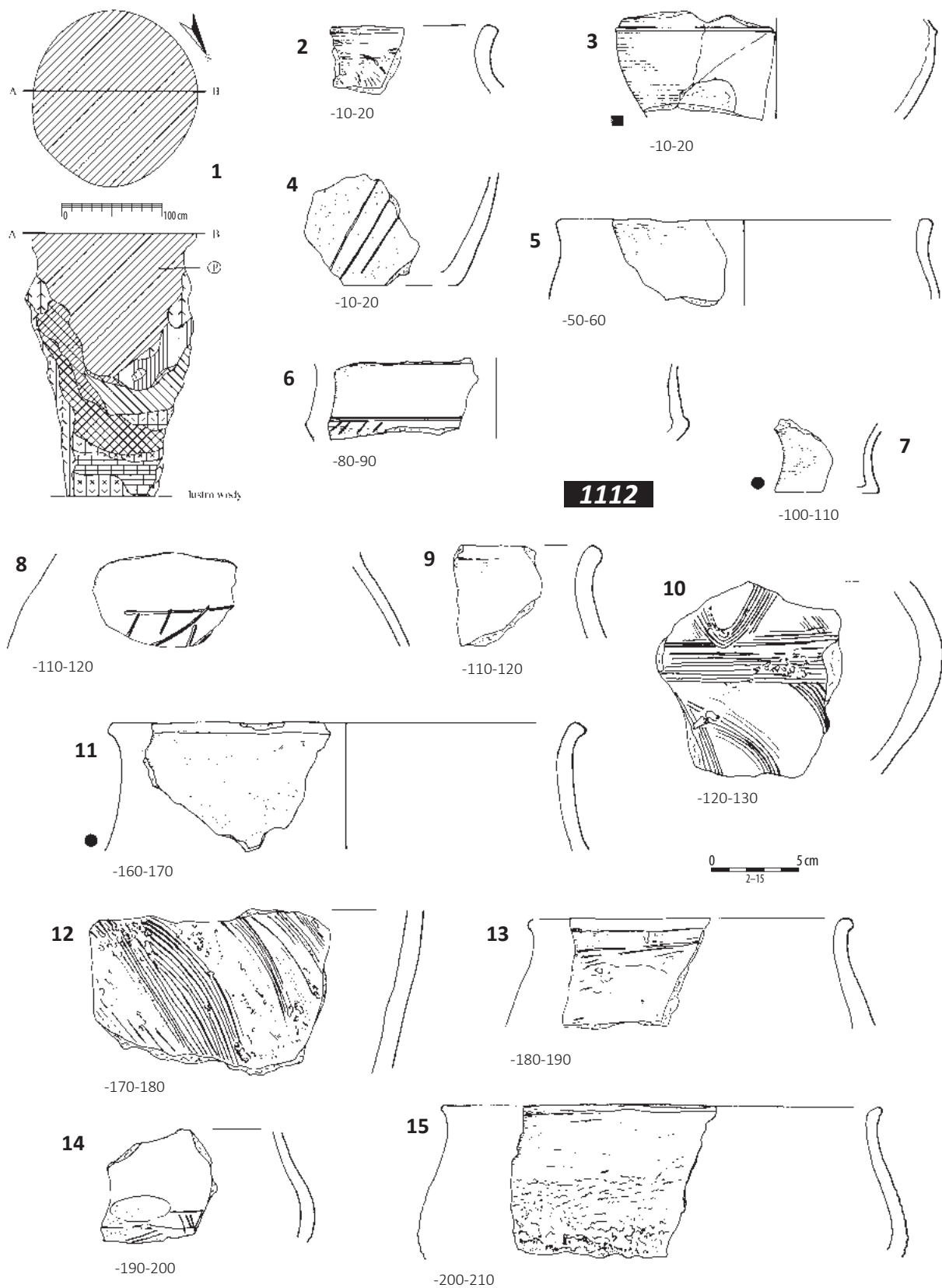

Tablica 228. Ludwinowo, stan. 3, pow. Włocławek, woj. kujawsko-pomorskie. Kultura przeworska. 1–15/ obiekt 1112, ha V, ar 88. 1: plan i profil; 2–15: ceramika.

Plate 228. Ludwinowo, site 3, district of Włocławek, province of Kuyavia-Pomerania. The Przeworsk culture. 1–15/ feature 1112, ha V, are 88. 1: plan and cross-section; 2–15: pottery.

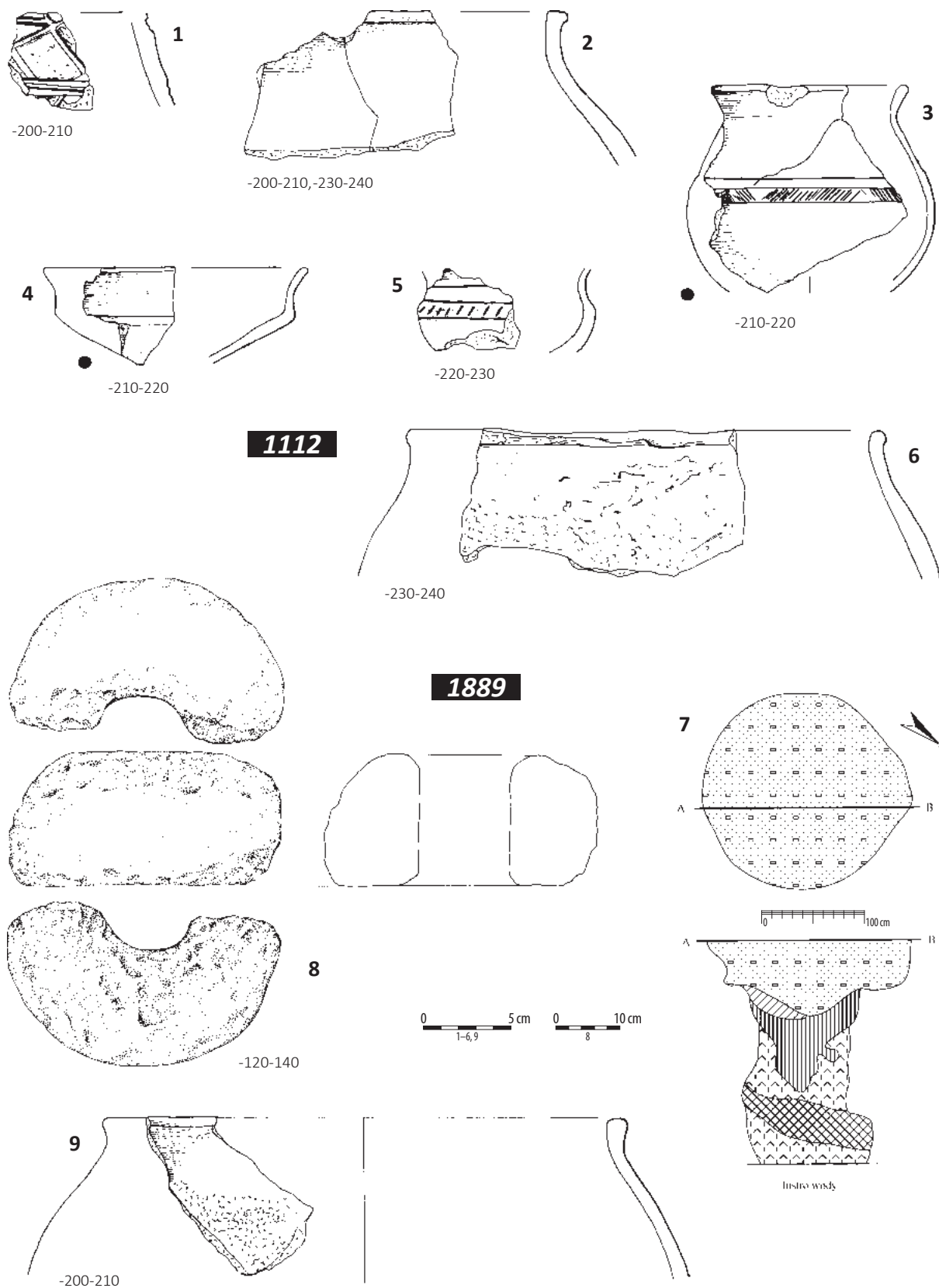

Tablica 229. Ludwinowo, stan. 3, pow. Włocławek, woj. kujawsko-pomorskie. Kultura przeworska. 1-6/ obiekt 1112, ha V, ar 88; 7-9/ obiekt 1889, ha V, ary 89, 79. 1-6, 9: ceramika; 7: plan i profil; 8: kamień.

Plate 229. Ludwinowo, site 3, district of Włocławek, province of Kuyavia-Pomerania. The Przeworsk culture. 1-6/ feature 1112, ha V, are 88; 7-9/ feature 1889, ha V, are 89, 79. 1-6, 9: pottery; 7: plan and cross-section; 8: stone.

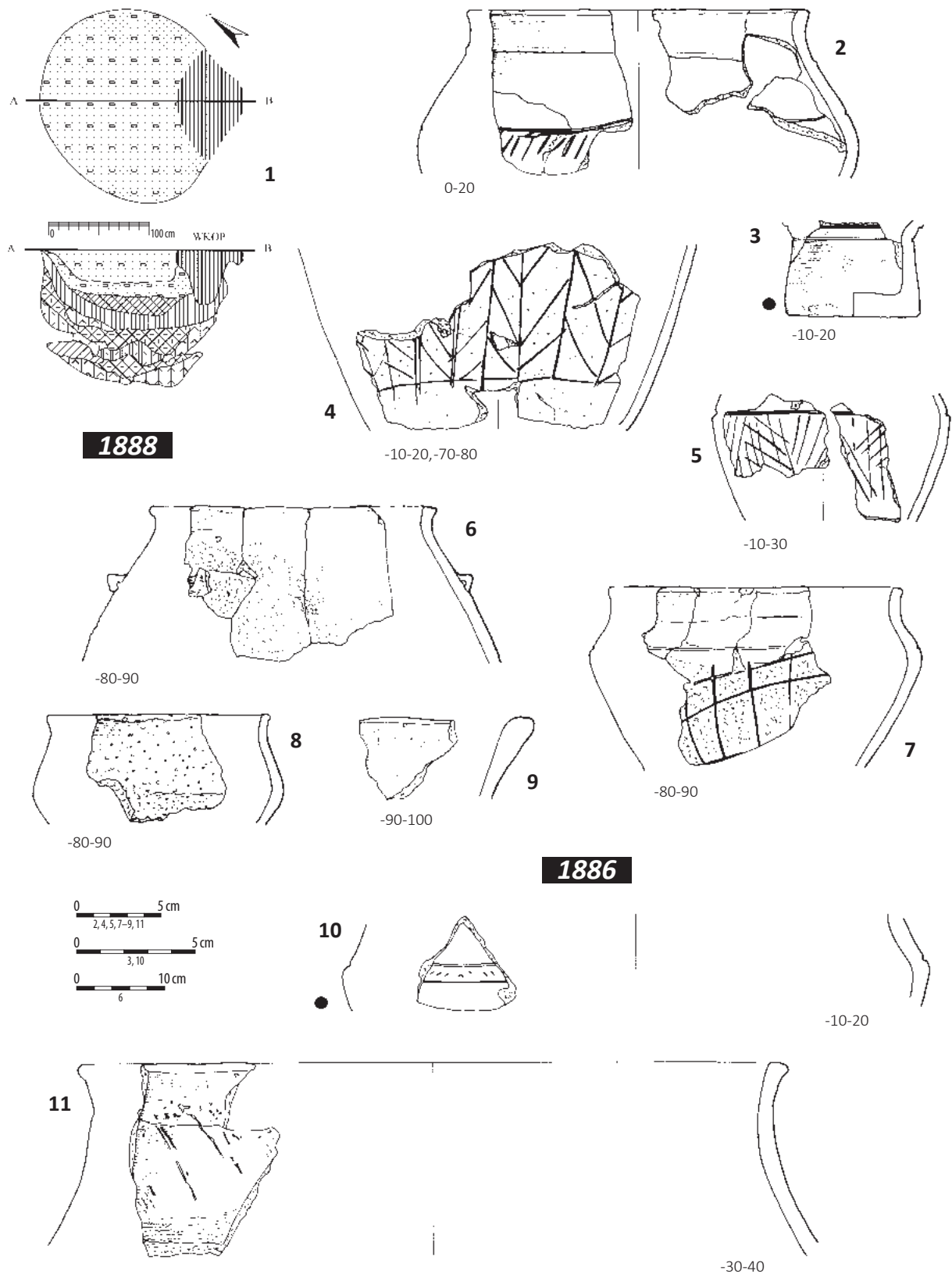

Tablica 230. Ludwinowo, stan. 3, pow. Włocławek, woj. kujawsko-pomorskie. Kultura przeworska. 1-9/ obiekt 1888, ha V, ar 89; 10-11/ obiekt 1886, ha V, ar 89. 1: plan i profil; 2-11: ceramika.

Plate 230. Ludwinowo, site 3, district of Włocławek, province of Kuyavia-Pomerania. The Przeworsk culture. 1-9/ feature 1888, ha V, are 89; 10-11/ feature 1886, ha V, are 89. 1: plan and cross-section; 2-11 pottery.

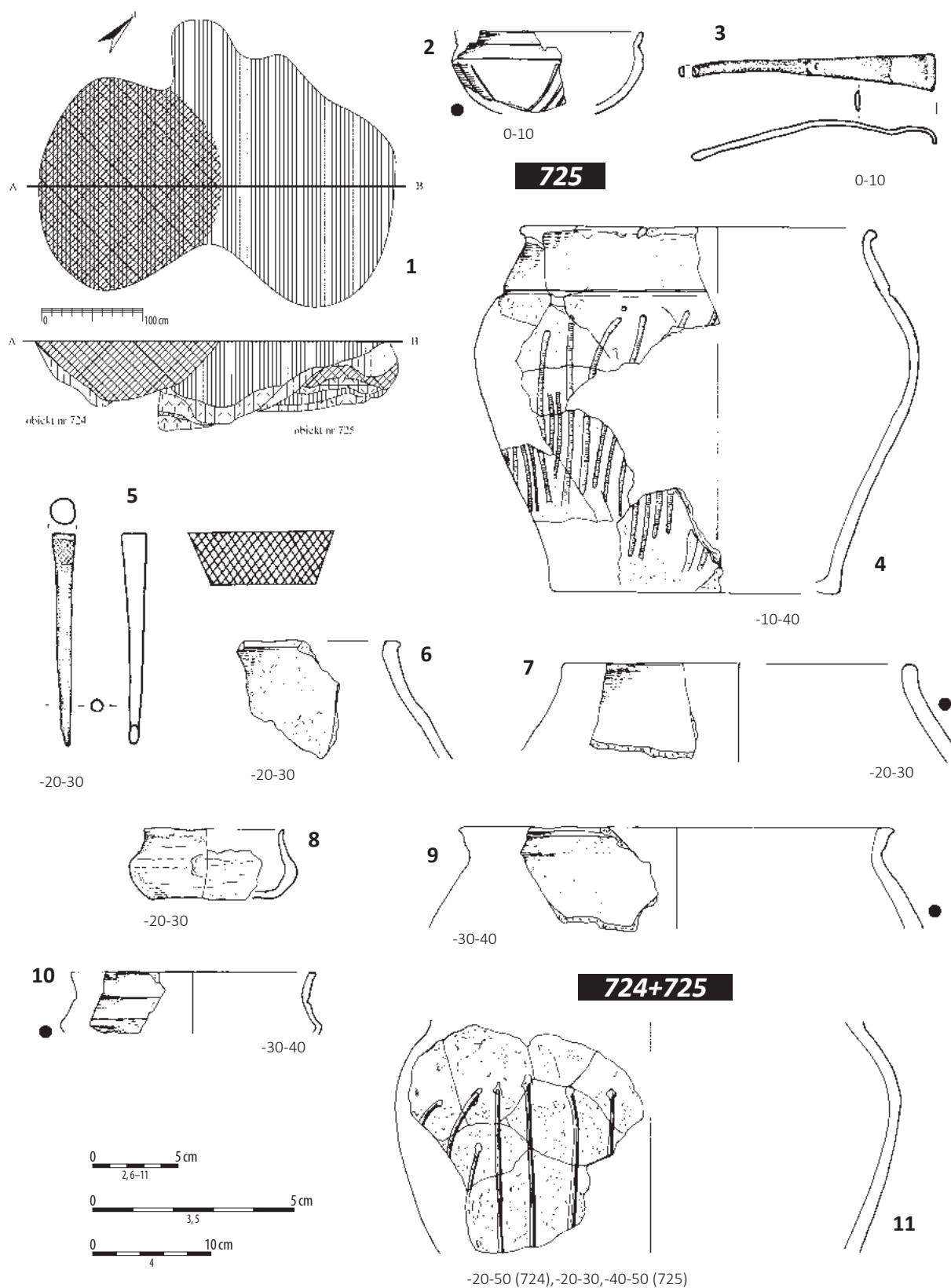

Tablica 231. Ludwinowo, stan. 3, pow. Włocławek, woj. kujawsko-pomorskie. Kultura przeworska. 1/ zespół obiektów 724, 725, ha V, ary 90, 89; 2-10/ obiekt 725, ha V, ary 90, 89; 11/ obiekty 724 i 725, ha V, ary 90, 89. 1: plan i profil; 2, 4, 6-11: ceramika; 3: brąz; 5: kość.

Plate 231. Ludwinowo, site 3, district of Włocławek, province of Kuyavia-Pomerania. The Przeworsk culture. 1/ cluster of features 724, 725, ha V, ares 90, 89; 2-10/ feature 725, ha V, ares 90, 89; 11/ features 724 and 725, ha V, ares 90, 89. 1: plan and cross-section; 2, 4, 6-11: pottery; 3: bronze; 5: bone.

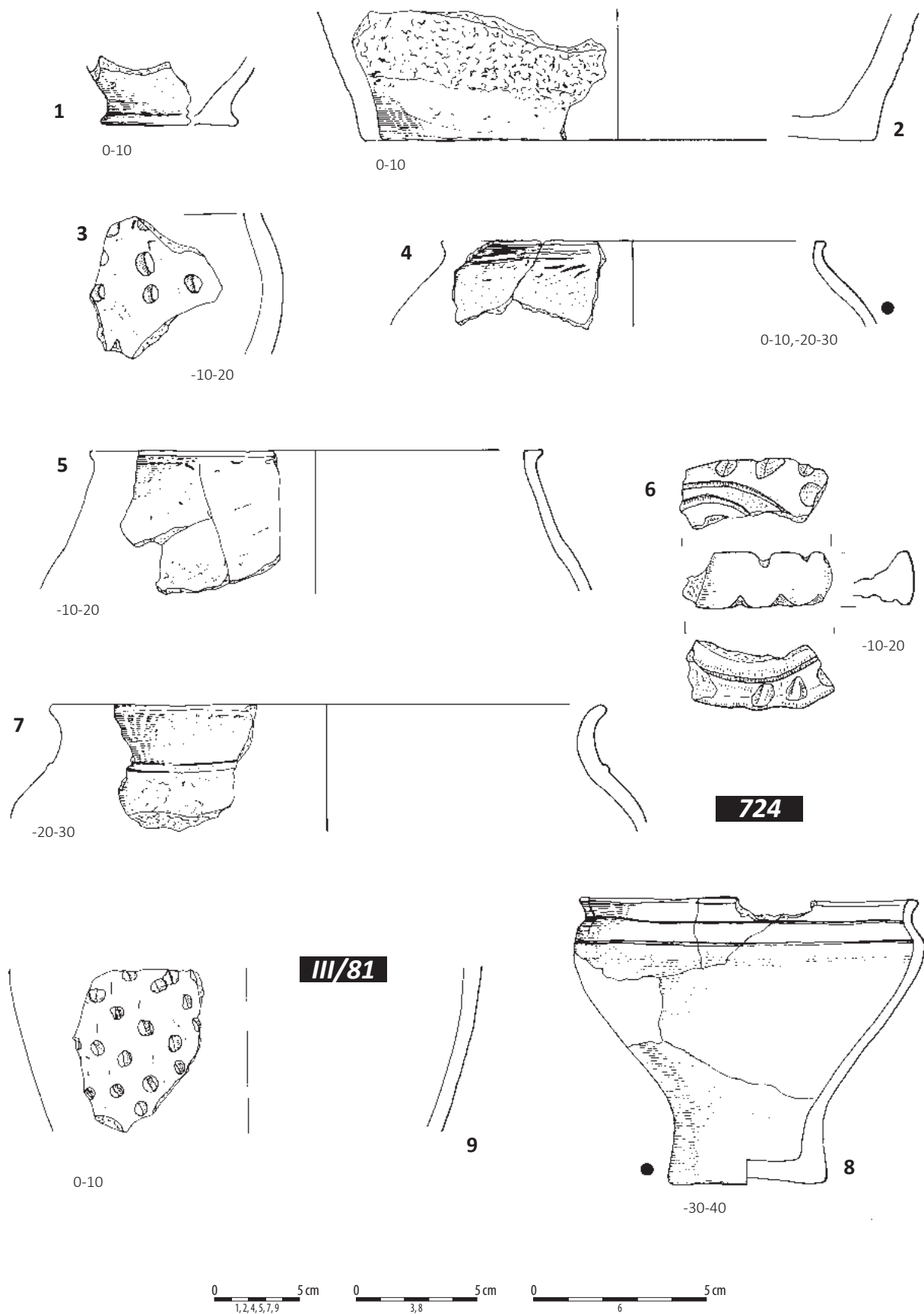

Tablica 232. Ludwinowo, stan. 3, pow. Włocławek, woj. kujawsko-pomorskie. Kultura przeworska. 1-8/ obiekt 724, ha V, ary 90, 89; 9/ warstwa kulturowa, ha III, ar 81. 1-9: ceramika.

Plate 232. Ludwinowo, site 3, district of Włocławek, province of Kuyavia-Pomerania. The Przeworsk culture. 1-8/ feature 724, ha V, ares 90, 89; 9/ cultural layer, ha III, are 81. 1-9: pottery.

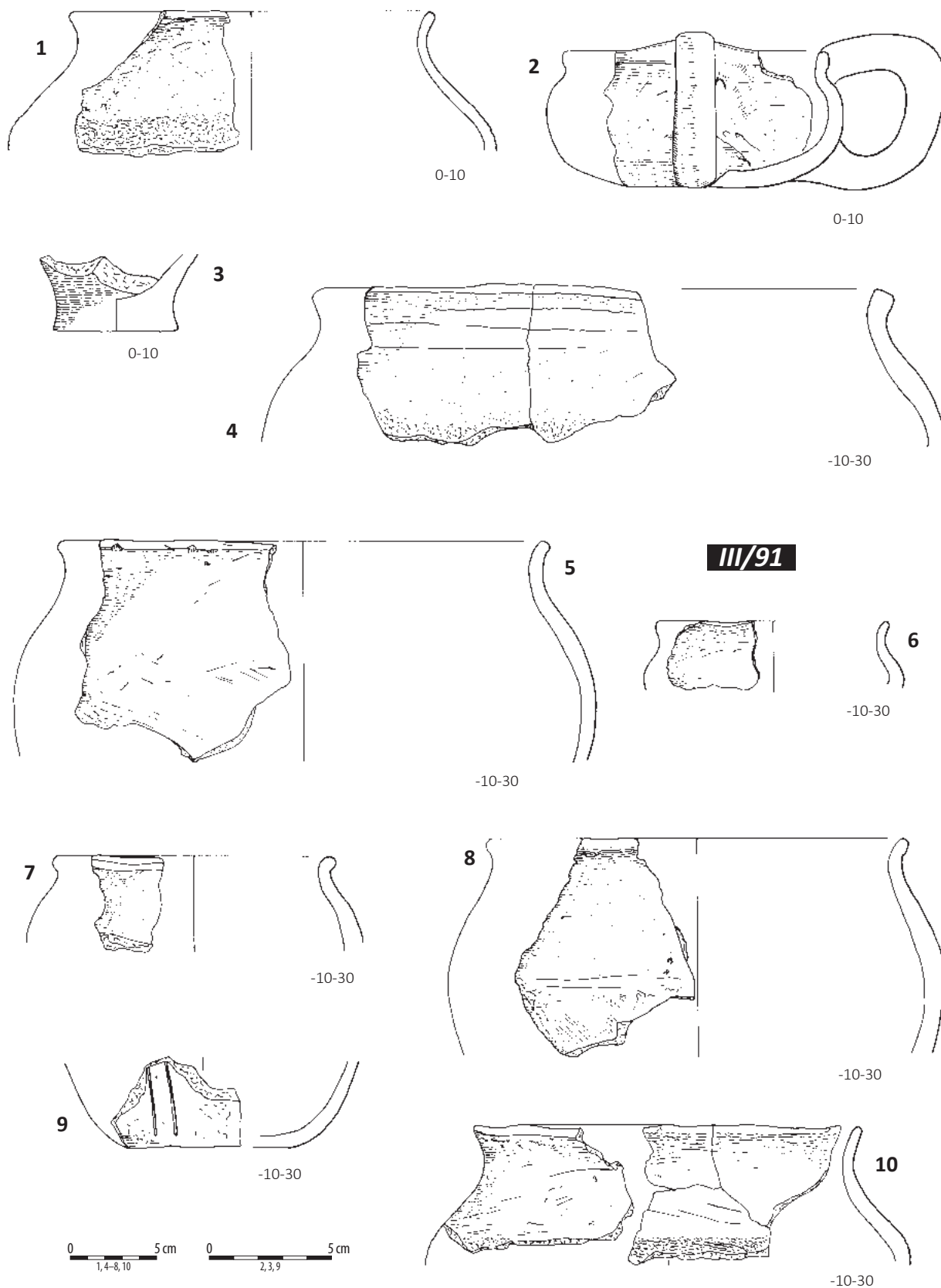

Tablica 233. Ludwinowo, stan. 3, pow. Włocławek, woj. kujawsko-pomorskie. Kultura przeworska. 1-10/ warstwa kulturowa, ha III, ar 91. 1-10: ceramika.

Plate 233. Ludwinowo, site 3, district of Włocławek, province of Kuyavia-Pomerania. The Przeworsk culture. 1-10/ cultural layer, ha III, are 91. 1-10: pottery.

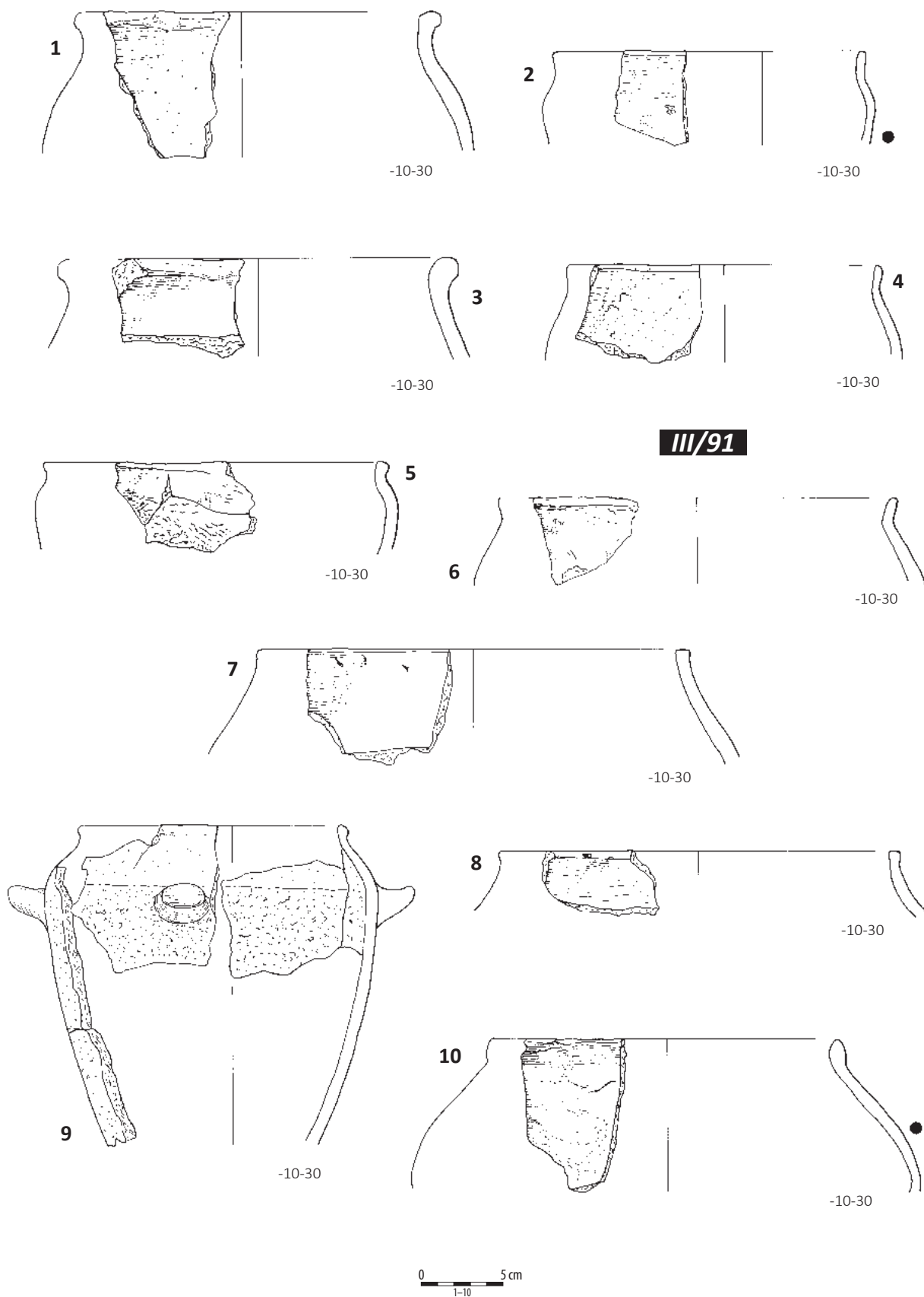

Tablica 234. Ludwinowo, stan. 3, pow. Włocławek, woj. kujawsko-pomorskie. Kultura przeworska. 1–10/ warstwa kulturowa, ha III, ar 91. 1–10: ceramika.

Plate 234. Ludwinowo, site 3, district of Włocławek, province of Kuyavia-Pomerania. The Przeworsk culture. 1–10/ cultural layer, ha III, are 91. 1–10: pottery.

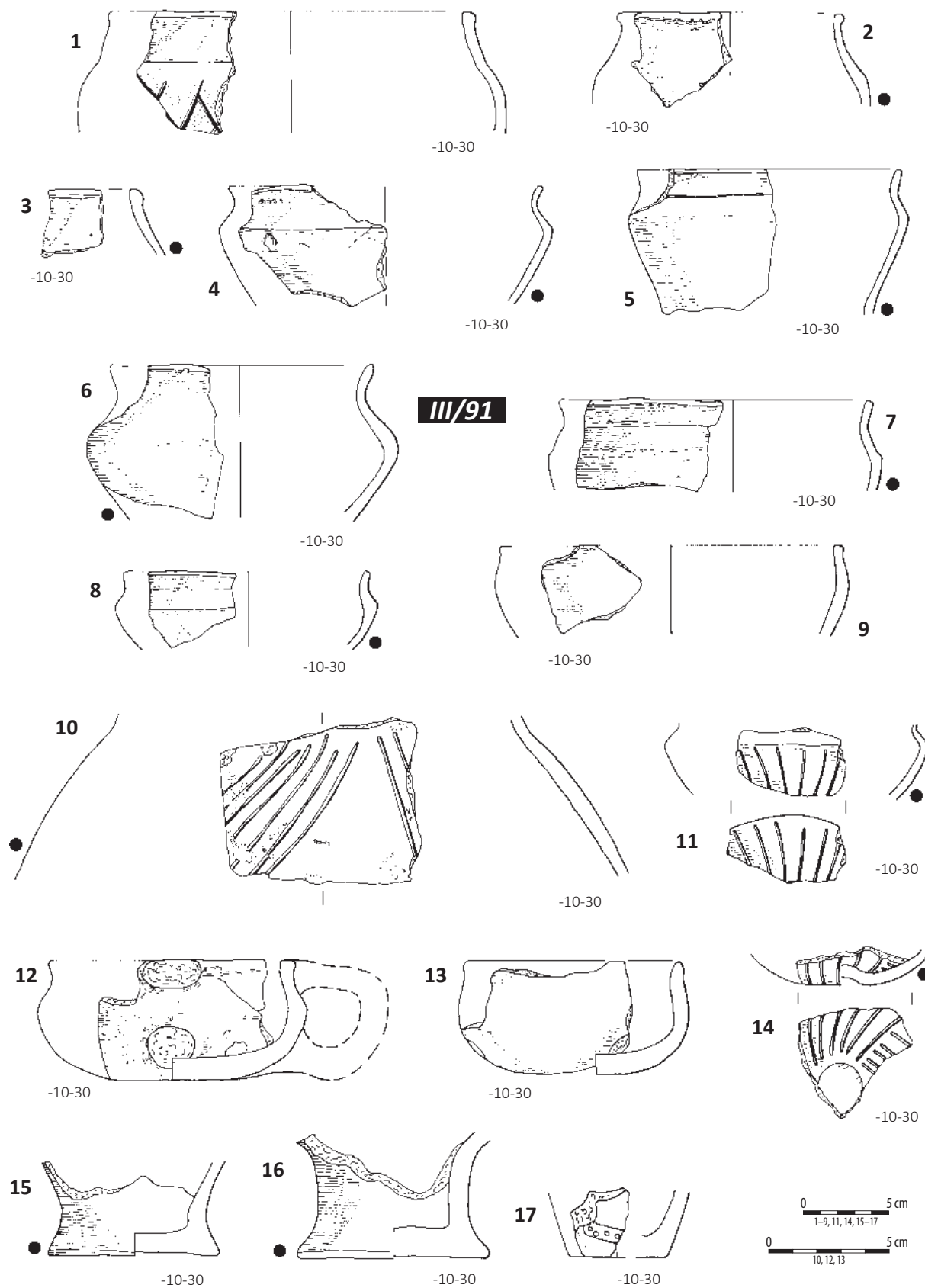

Tablica 235. Ludwinowo, stan. 3, pow. Włocławek, woj. kujawsko-pomorskie. Kultura przeworska. 1-17/ warstwa kulturowa, ha III, ar 91. 1-17: ceramika.

Plate 235. Ludwinowo, site 3, district of Włocławek, province of Kuyavia-Pomerania. The Przeworsk culture. 1-17/ cultural layer, ha III, are 91. 1-17: pottery.

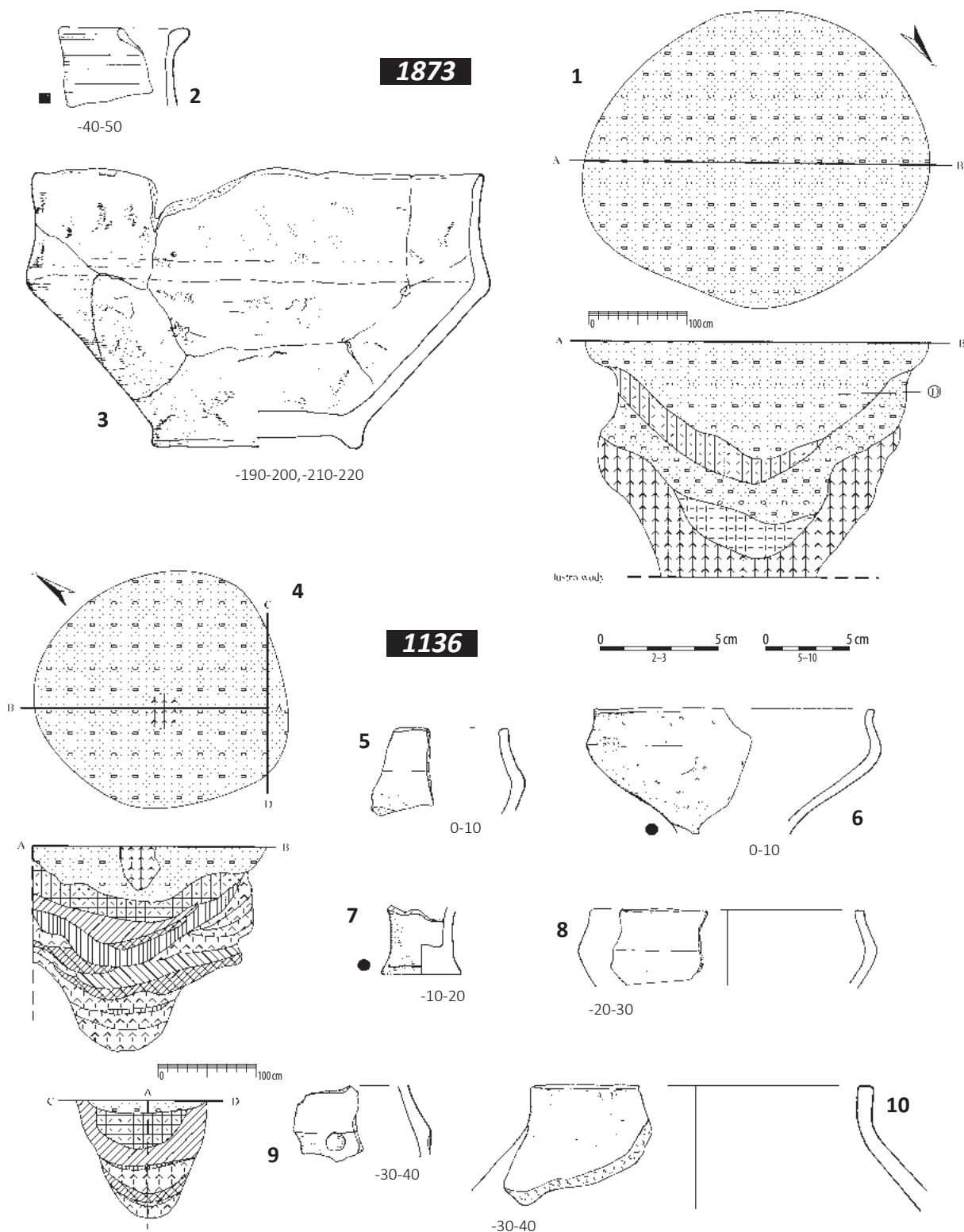

Tablica 236. Ludwinowo, stan. 3, pow. Włocławek, woj. kujawsko-pomorskie. Kultura przeworska. 1-3/ obiekt 1873, ha V, ary 99, 89; 4-10/ obiekt 1136, ha V, ary 98, 99. 1, 4: plany i profile; 2, 3, 5-10: ceramika.

Plate 236. Ludwinowo, site 3, district of Włocławek, province of Kuyavia-Pomerania. The Przeworsk culture. 1-3/ feature 1873, ha V, ares 99, 89; 4-10/ feature 1136, ha V, ares 98, 99. 1, 4: plans and cross-sections; 2, 3, 5-10: pottery.

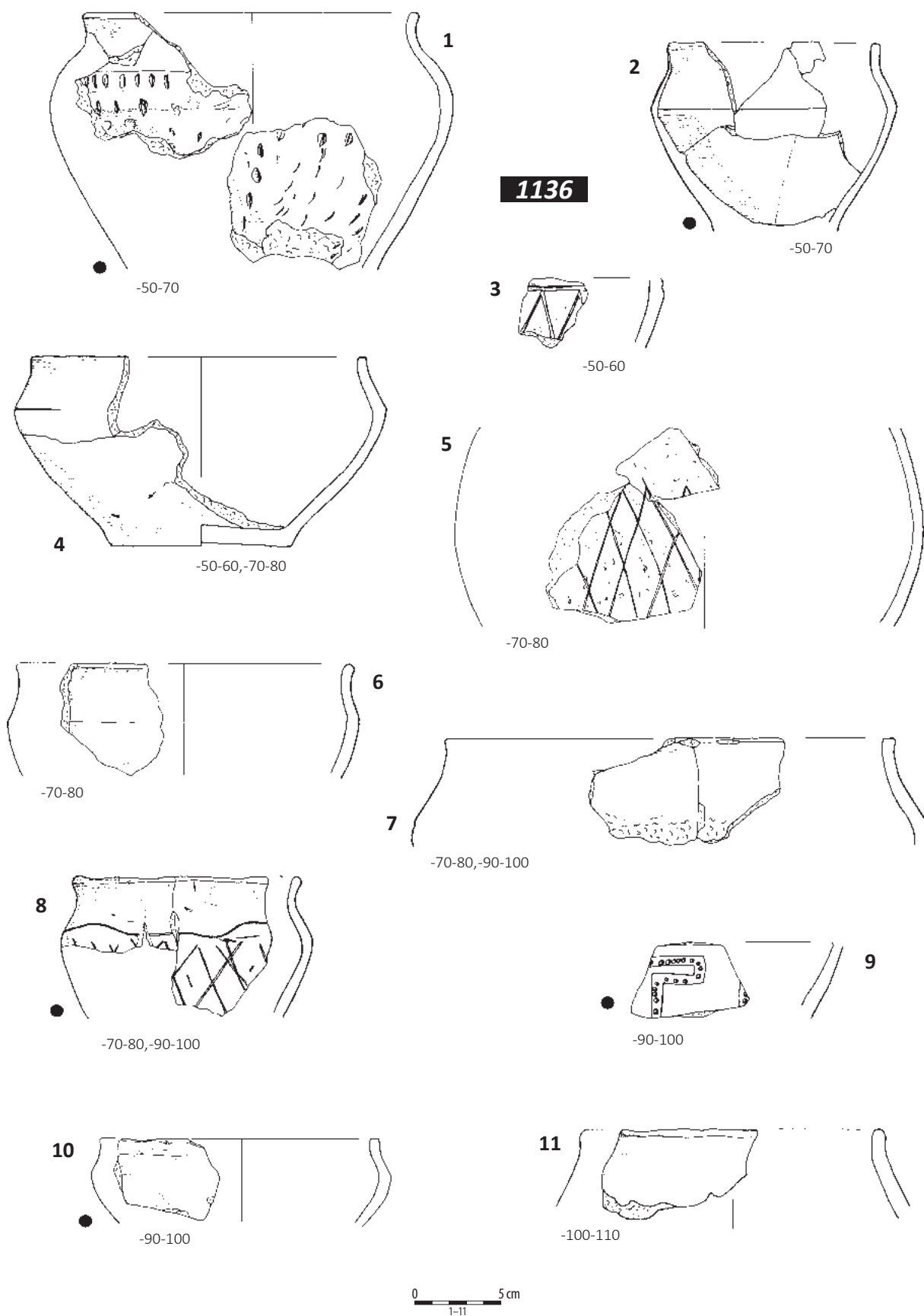

Tablica 237. Ludwinowo, stan. 3, pow. Włocławek, woj. kujawsko-pomorskie. Kultura przeworska. 1-10/ obiekt 1136, ha V, ary 98, 99. 1-11: ceramika.

Plate 237. Ludwinowo, site 3, district of Włocławek, province of Kuyavia-Pomerania. The Przeworsk culture. 1-10/ feature 1136, ha V, ares 98, 99. 1-11: pottery.

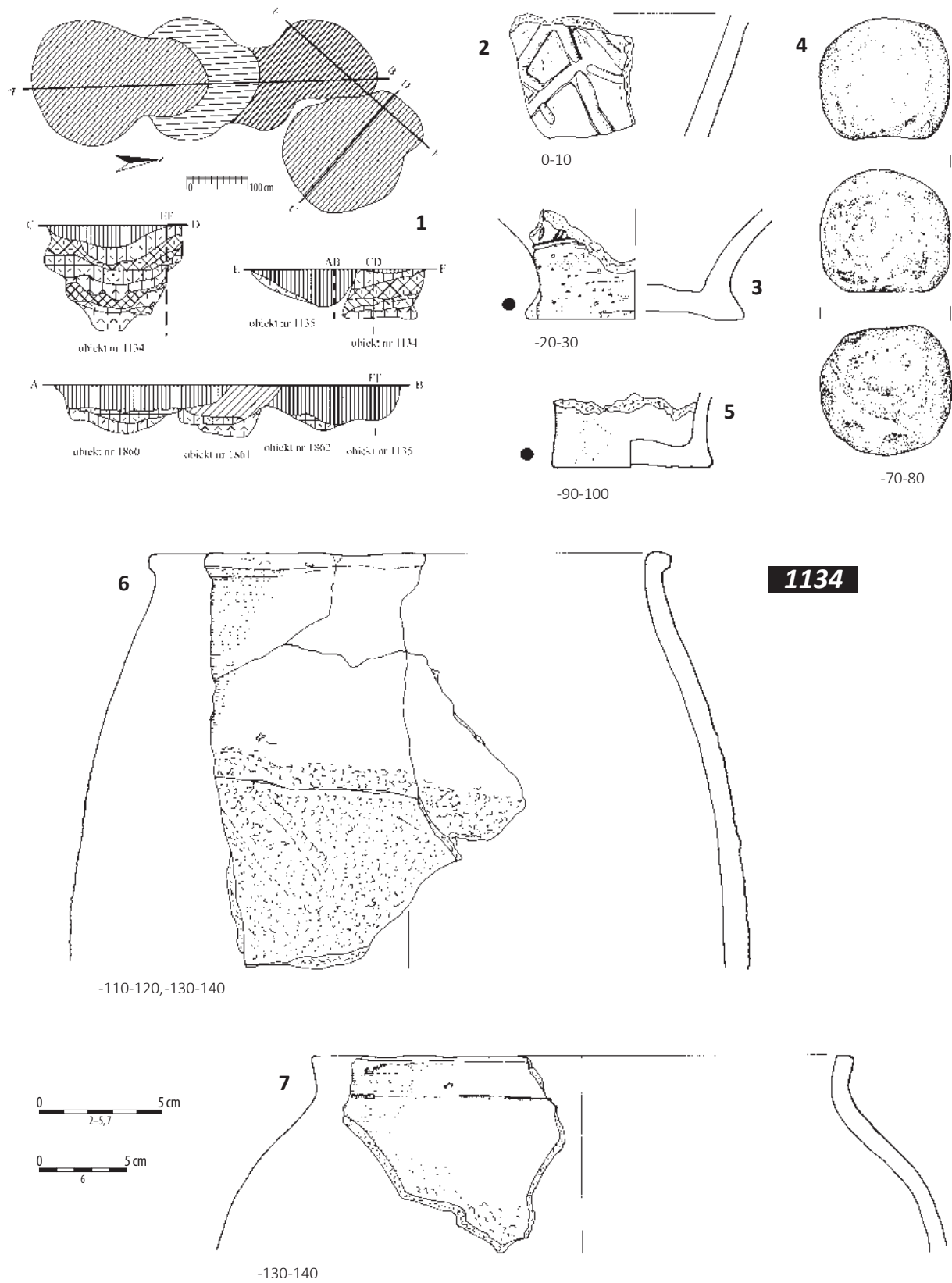

Tablica 238. Ludwinowo, stan. 3, pow. Włocławek, woj. kujawsko-pomorskie. Kultura przeworska. 1/ zespół obiektów 1134, 1135, 1860-1862, ha V, ary 99, 98; 2-7/ obiekt 1134, ha V, ary 99, 98. 1: plan i profile; 2, 3, 5-7: ceramika; 4: kamień.

Plate 238. Ludwinowo, site 3, district of Włocławek, province of Kuyavia-Pomerania. The Przeworsk culture. 1/ cluster of features 1134, 1135, 1860-1862, ha V, ares 99, 98; 2-7/ feature 1134, ha V, ares 99, 98. 1: plan and cross-sections; 2, 3, 5-7: pottery; 4: stone.

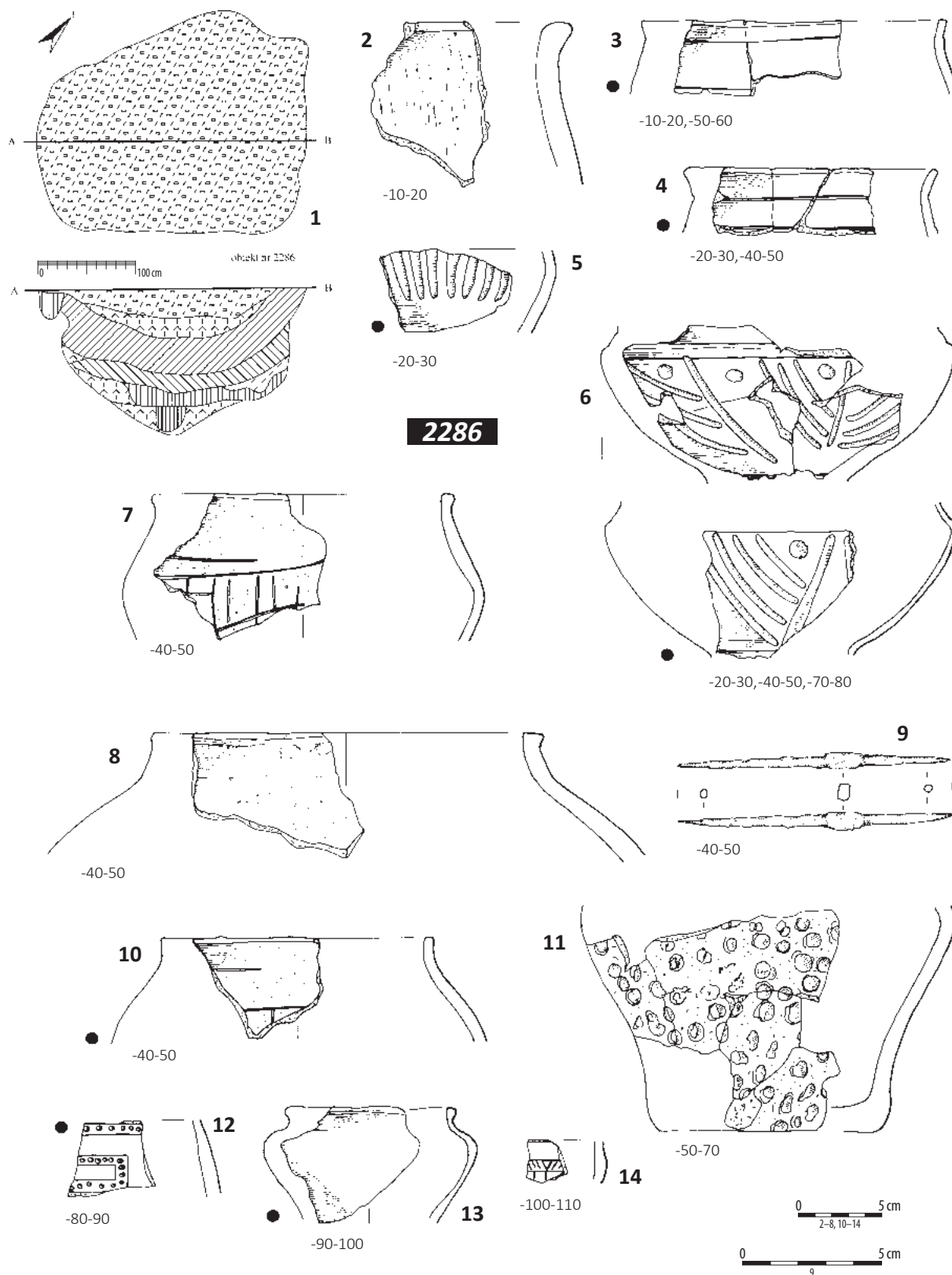

Tablica 239. Ludwinowo, stan. 3, pow. Włocławek, woj. kujawsko-pomorskie. Kultura przeworska. 1–14/ obiekt 2286, ha V, ar 87 (zespół obiektów 2286, 1188). 1: plan i profil; 2–8, 10–14: ceramika; 9: żelazo.

Plate 239. Ludwinowo, site 3, district of Włocławek, province of Kuyavia-Pomerania. The Przeworsk culture. 1–14/ feature 2286, ha V, are 87 (cluster of features 2286, 1188). 1: plan and cross-section; 2–8, 10–14: pottery; 9: iron.

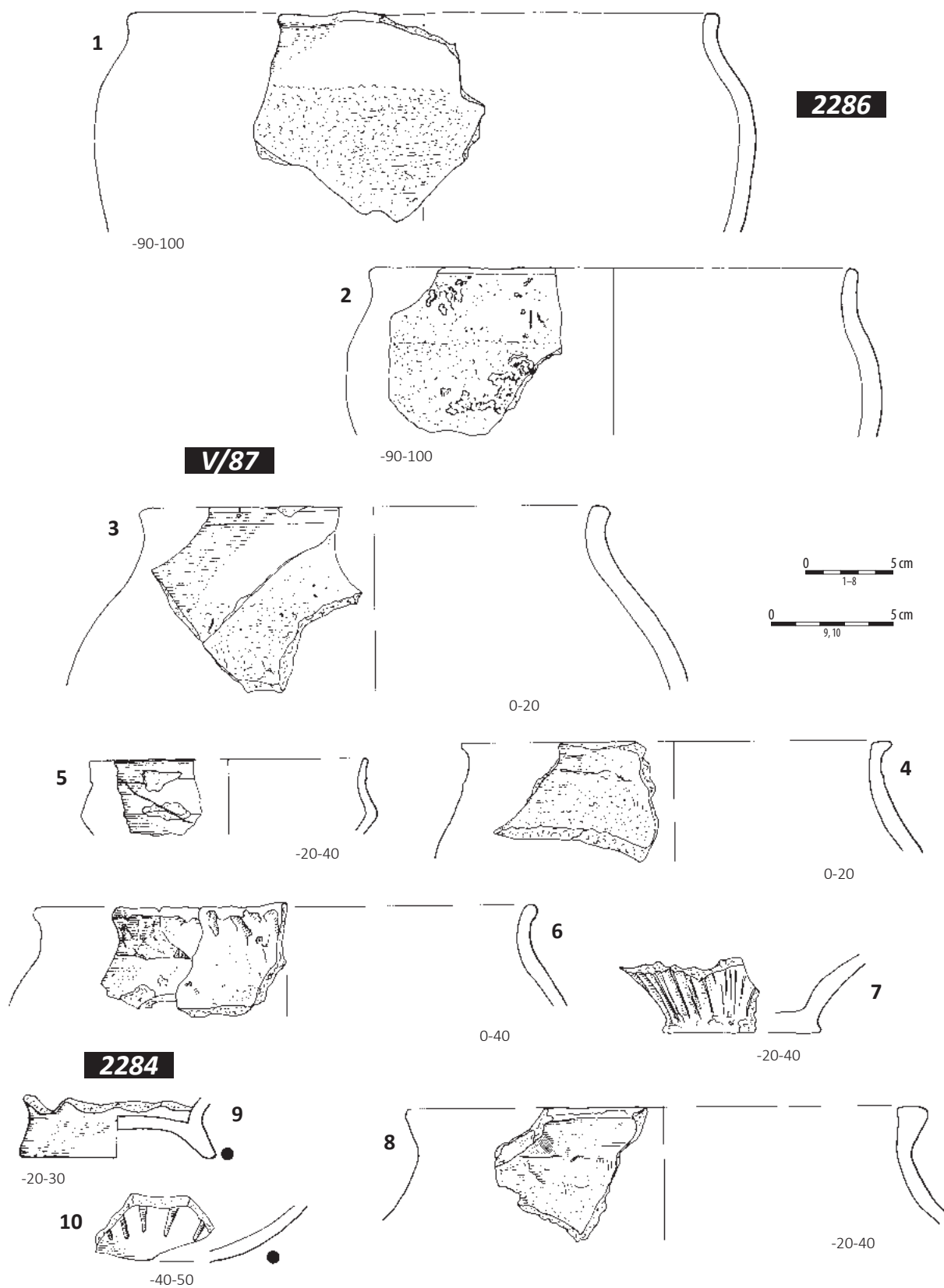

Tablica 240. Ludwinowo, stan. 3, pow. Włocławek, woj. kujawsko-pomorskie. Kultura przeworska. 1-2/ obiekt 2286, ha V, ar 87; 3-8/ warstwa kulturowa, ha V, ar 87; 9-10/ obiekt 2284, ha V, ary 87, 97. 1-10: ceramika.

Plate 240. Ludwinowo, site 3, district of Włocławek, province of Kuyavia-Pomerania. The Przeworsk culture. 1-2/ feature 2286, ha V, are 87; 3-8/ cultural layer, ha V, are 87; 9-10/ feature 2284, ha V, ares 87, 97. 1-10: pottery.

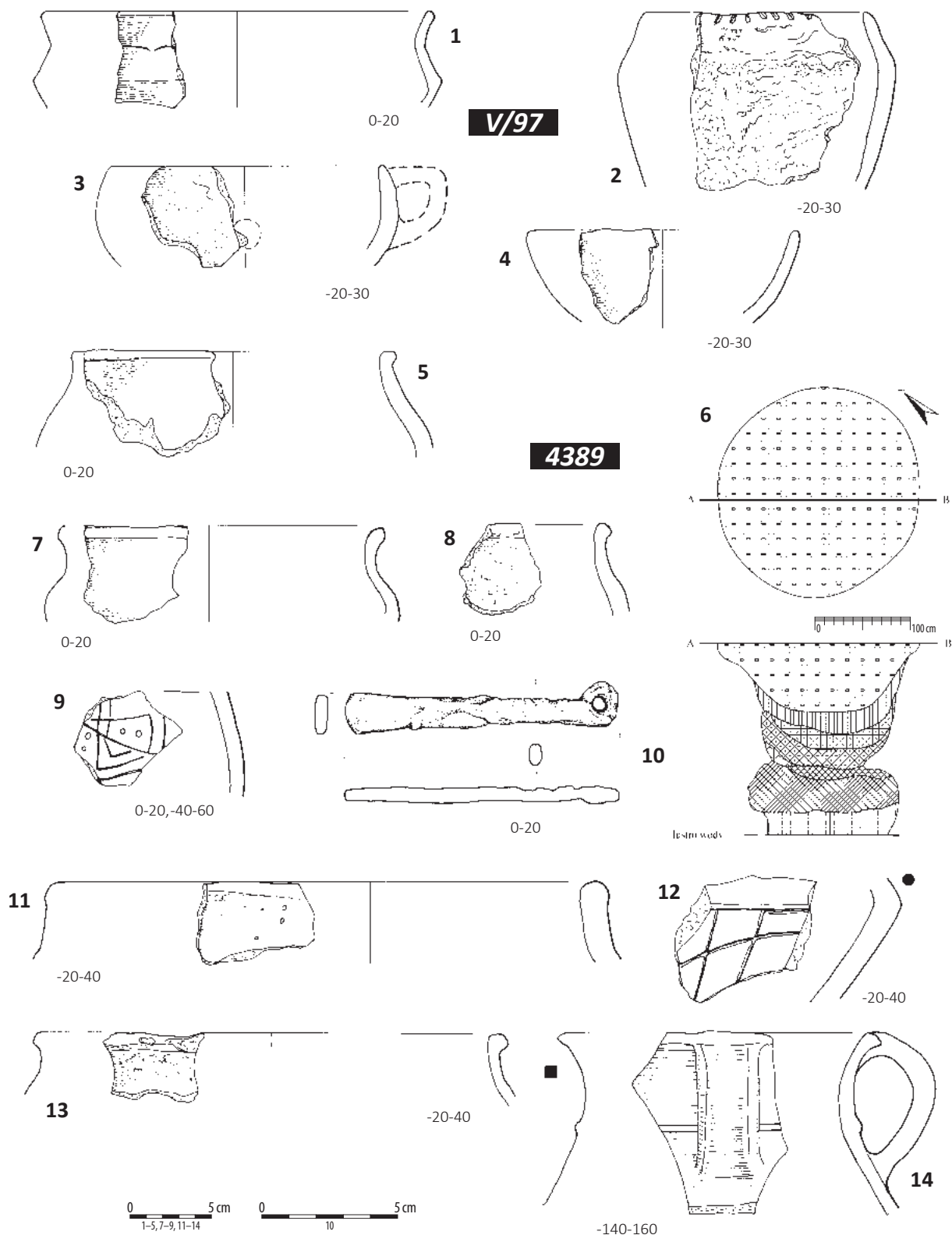

Tablica 241. Ludwinowo, stan. 3, pow. Włocławek, woj. kujawsko-pomorskie. Kultura przeworska. 1-5/ warstwa kulturowa, ha V, ar 97; 6-14/ obiekt 4389, ha V, ary 96, 95. 1-5, 7-9, 11-14: ceramika; 6: plan i profil; 10: żelazo.

Plate 241. Ludwinowo, site 3, district of Włocławek, province of Kuyavia-Pomerania. The Przeworsk culture. 1-5/ cultural layer, ha V, are 97; 6-14/ feature 4389, ha V, ares 96, 95. 1-5, 7-9, 11-14: pottery; 6: plan and cross-section; 10: iron.

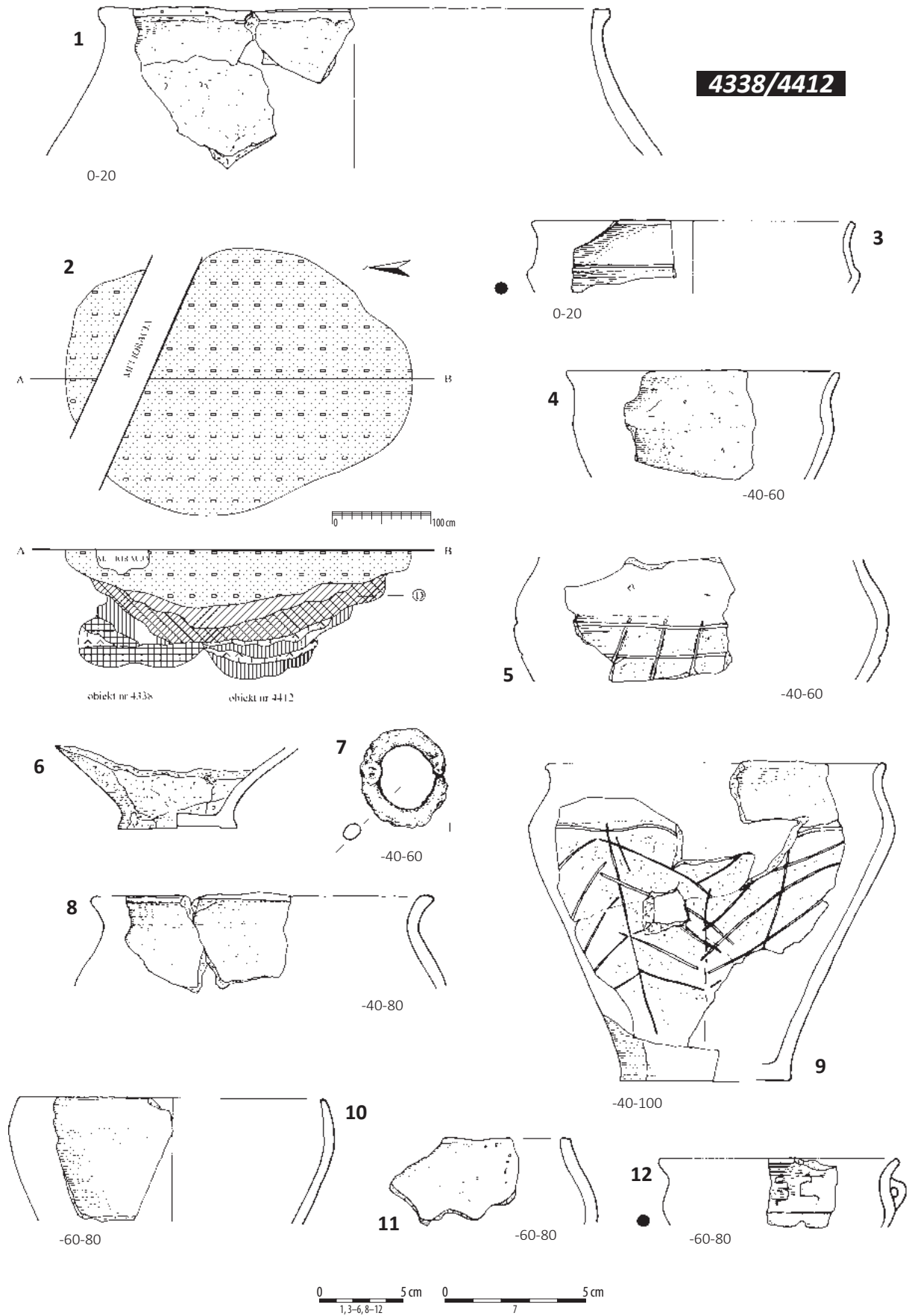

Tablica 242. Ludwinowo, stan. 3, pow. Włocławek, woj. kujawsko-pomorskie. Kultura przeworska. 1–12/ zespół obiektów 4338, 4412, ha IX, ar 5. 1, 3–6, 8–12: ceramika; 2: plan i profil; 7: żelazo.

Plate 242. Ludwinowo, site 3, district of Włocławek, province of Kuyavia-Pomerania. The Przeworsk culture. 1–12/ cluster of features 4338, 4412, ha IX, are 5. 1, 3–6, 8–12: pottery; 2: plan and cross-section; 7: iron.

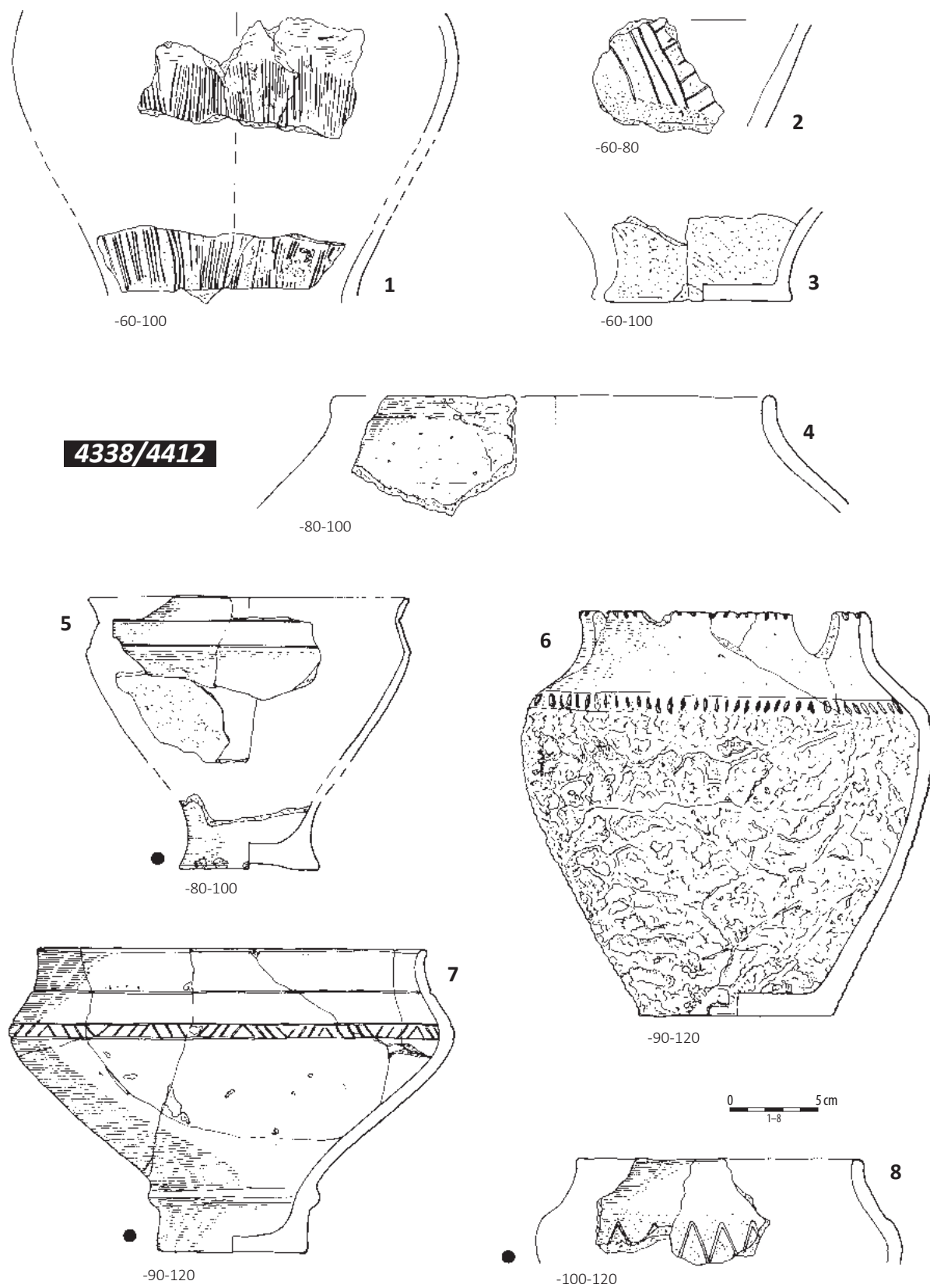

Tablica 243. Ludwinowo, stan. 3, pow. Włocławek, woj. kujawsko-pomorskie. Kultura przeworska. 1-8/ zespół obiektów 4338, 4412, ha IX, ar 5. 1-8: ceramika.

Plate 243. Ludwinowo, site 3, district of Włocławek, province of Kuyavia-Pomerania. The Przeworsk culture. 1-8/ cluster of features 4338, 4412, ha IX, are 5. 1-8: pottery.

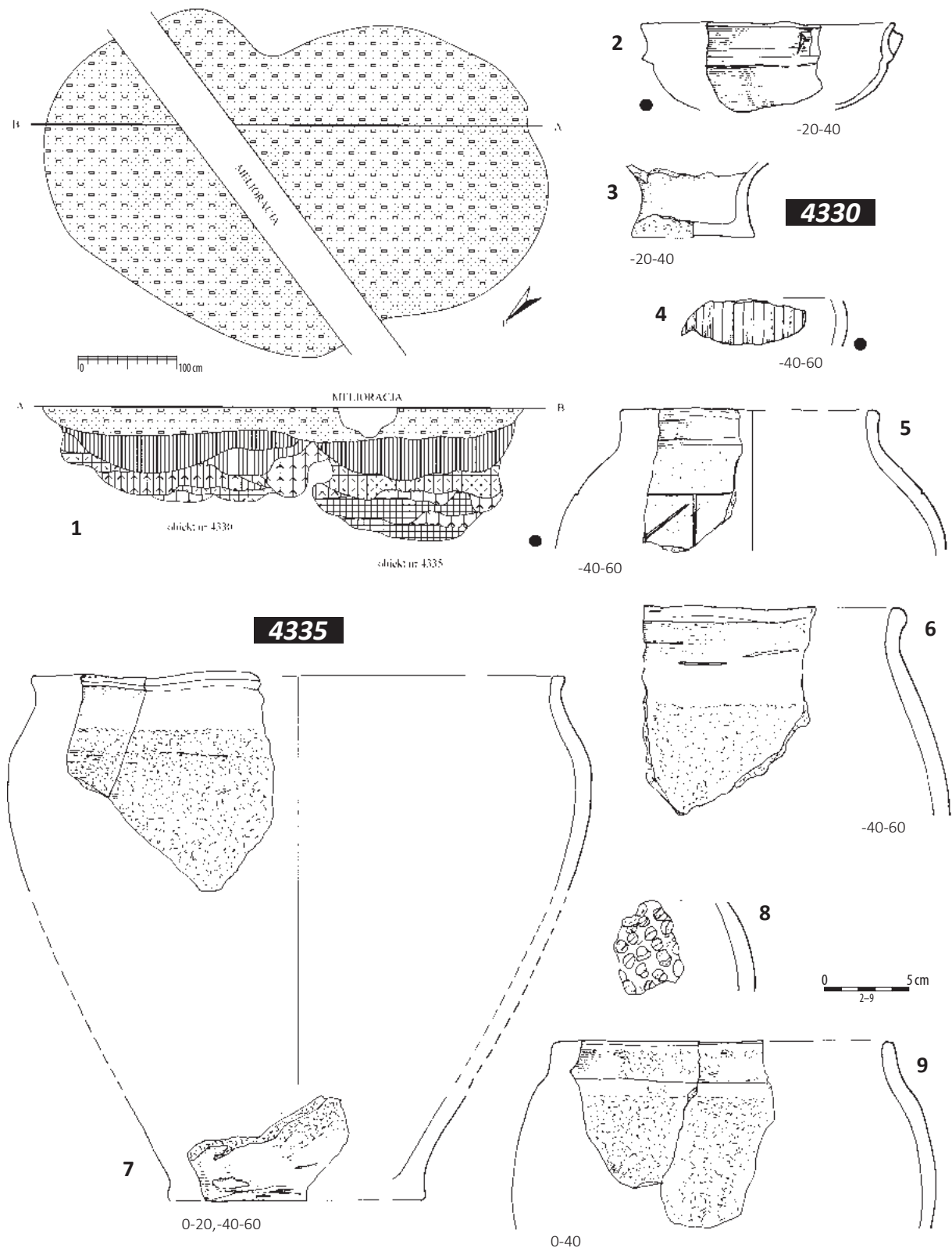

Tablica 244. Ludwinowo, stan. 3, pow. Włocławek, woj. kujawsko-pomorskie. Kultura przeworska. 1/ zespół obiektów 4330, 4335, ha IX, ary 4, 5; 2-6/ obiekt 4330, ha IX, ary 4, 5; 7-9/ obiekt 4335, ha IX, ary 4, 5. 1: plan i profil; 2-9: ceramika.

Plate 244. Ludwinowo, site 3, district of Włocławek, province of Kuyavia-Pomerania. The Przeworsk culture. 1/ cluster of features 4330, 4335, ha IX, ares 4, 5; 2-6/ feature 4330, ha IX, ares 4, 5; 7-9/ feature 4335, ha IX, ares 4, 5. 1: plan and cross-section; 2-9: pottery.

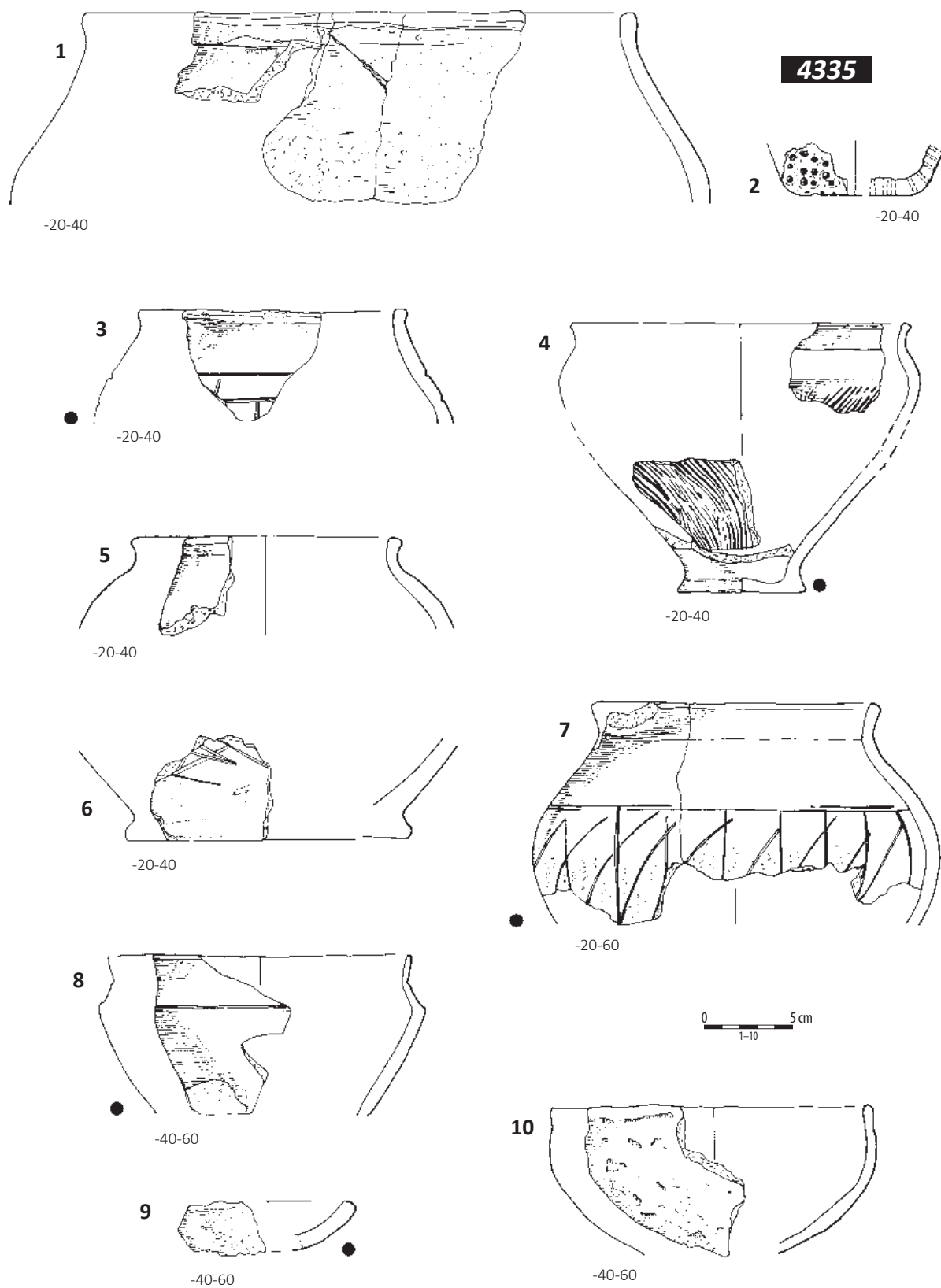

Tablica 245. Ludwinowo, stan. 3, pow. Włocławek, woj. kujawsko-pomorskie. Kultura przeworska. 1-10/ obiekt 4335, ha IX, ary 4, 5. 1-10: ceramika.

Plate 245. Ludwinowo, site 3, district of Włocławek, province of Kuyavia-Pomerania. The Przeworsk culture. 1-10/ feature 4335, ha IX, ares 4, 5. 1-10: pottery.

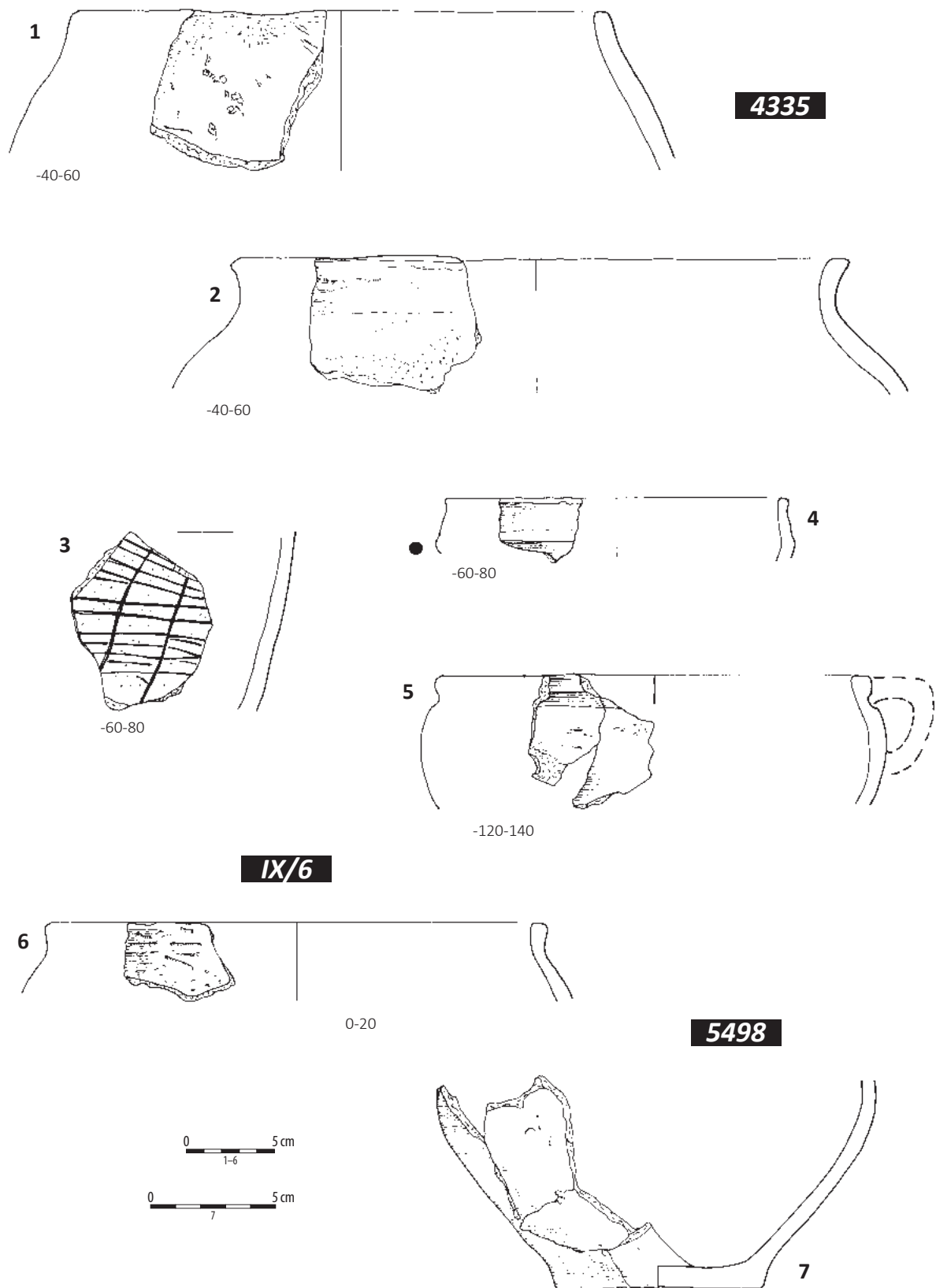

Tablica 246. Ludwinowo, stan. 3, pow. Włocławek, woj. kujawsko-pomorskie. Kultura przeworska. 1-5/ obiekt 4335, ha IX, ary 4, 5; 6/ warstwa kulturowa, ha IX, ar 6; 7/ obiekt 5498, ha IX, ar 14. 1-7: ceramika.

Plate 246. Ludwinowo, site 3, district of Włocławek, province of Kuyavia-Pomerania. The Przeworsk culture. 1-5/ feature 4335, ha IX, ares 4, 5; 6/ cultural layer, ha IX, are 6; 7/ feature 5498, ha IX, are 14. 1-7: pottery.

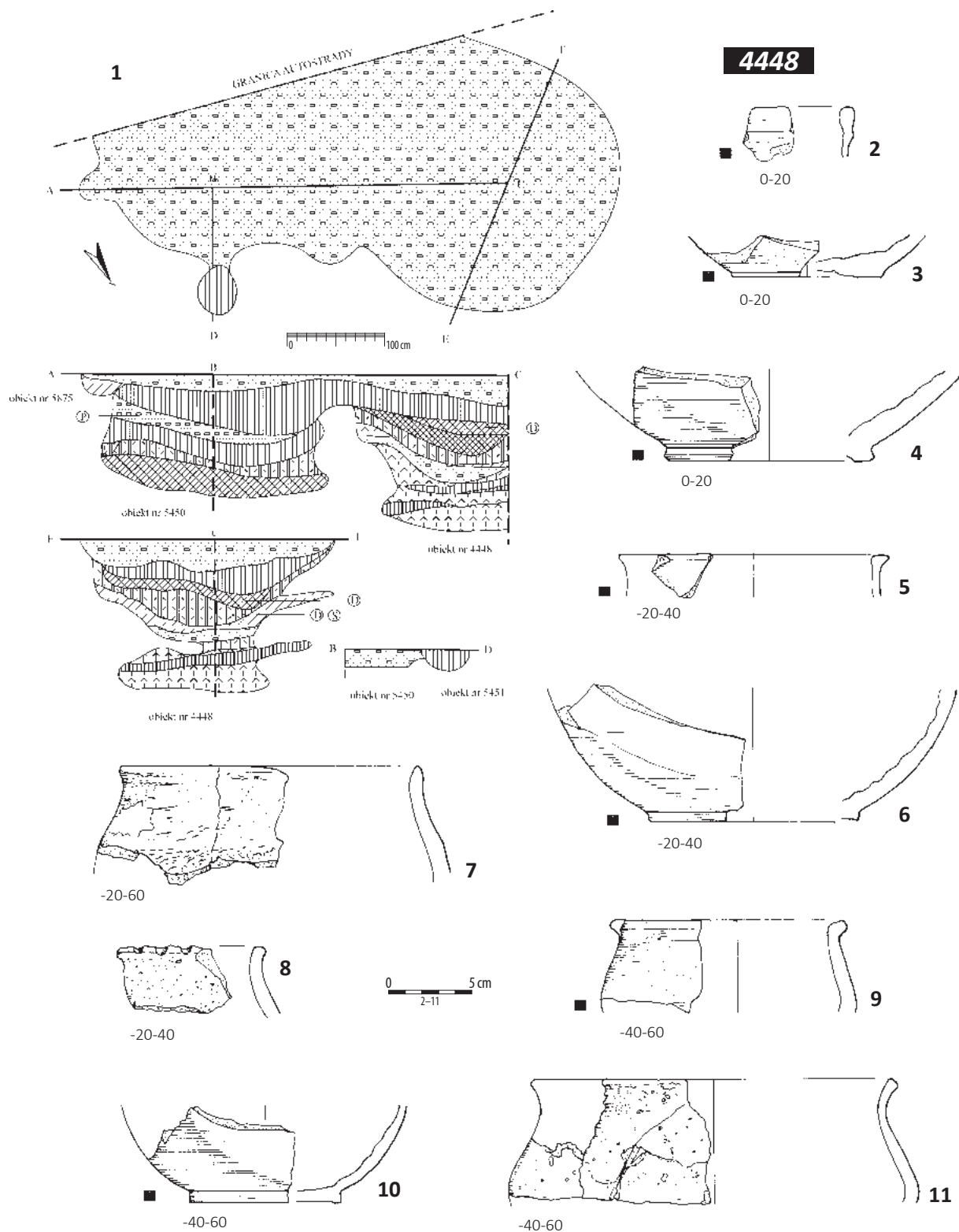

Tablica 247. Ludwinowo, stan. 3, pow. Włocławek, woj. kujawsko-pomorskie. Kultura przeworska. 1/ zespół obiektów 4448, 5450, 5451, ha IX, ary 24, 23; 2-11/ obiekt 4448, ha IX, ary 24, 23. 1: plan i profile; 2-11: ceramika.

Plate 247. Ludwinowo, site 3, district of Włocławek, province of Kuyavia-Pomerania. The Przeworsk culture. 1/ cluster of features 4448, 5450, 5451, ha IX, ares 24, 23; 2-11/ feature 4448, ha IX, ares 24, 23. 1: plan and cross-sections; 2-11: pottery.

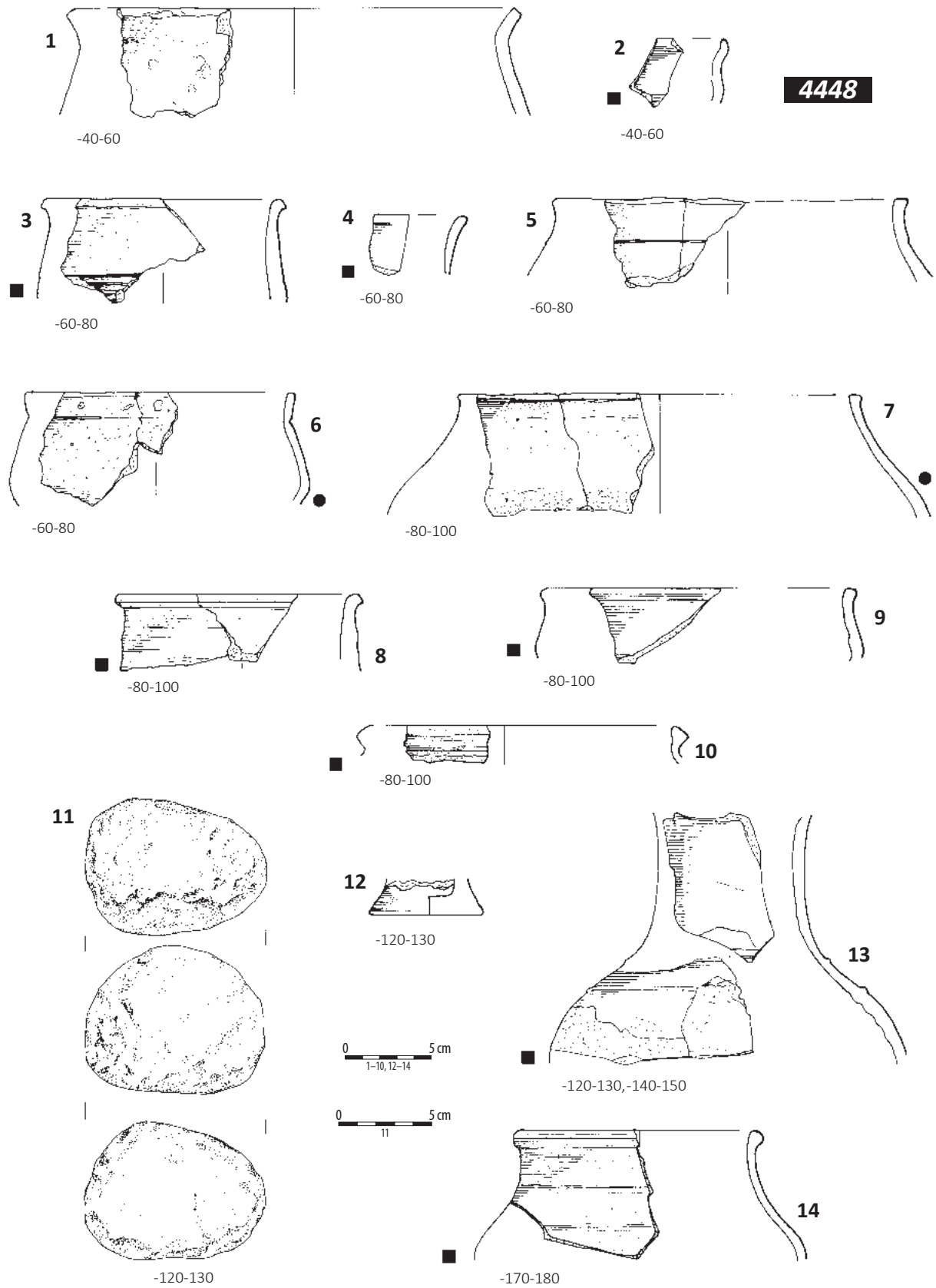

Tablica 248. Ludwinowo, stan. 3, pow. Włocławek, woj. kujawsko-pomorskie. Kultura przeworska. 1-14/ obiekt 4448, ha IX, ary 24, 23. 1-10, 12-14: ceramika; 11: kamień.

Plate 248. Ludwinowo, site 3, district of Włocławek, province of Kuyavia-Pomerania. The Przeworsk culture. 1-14/ feature 4448, ha IX, ares 24, 23. 1-10, 12-14: pottery; 11: stone.

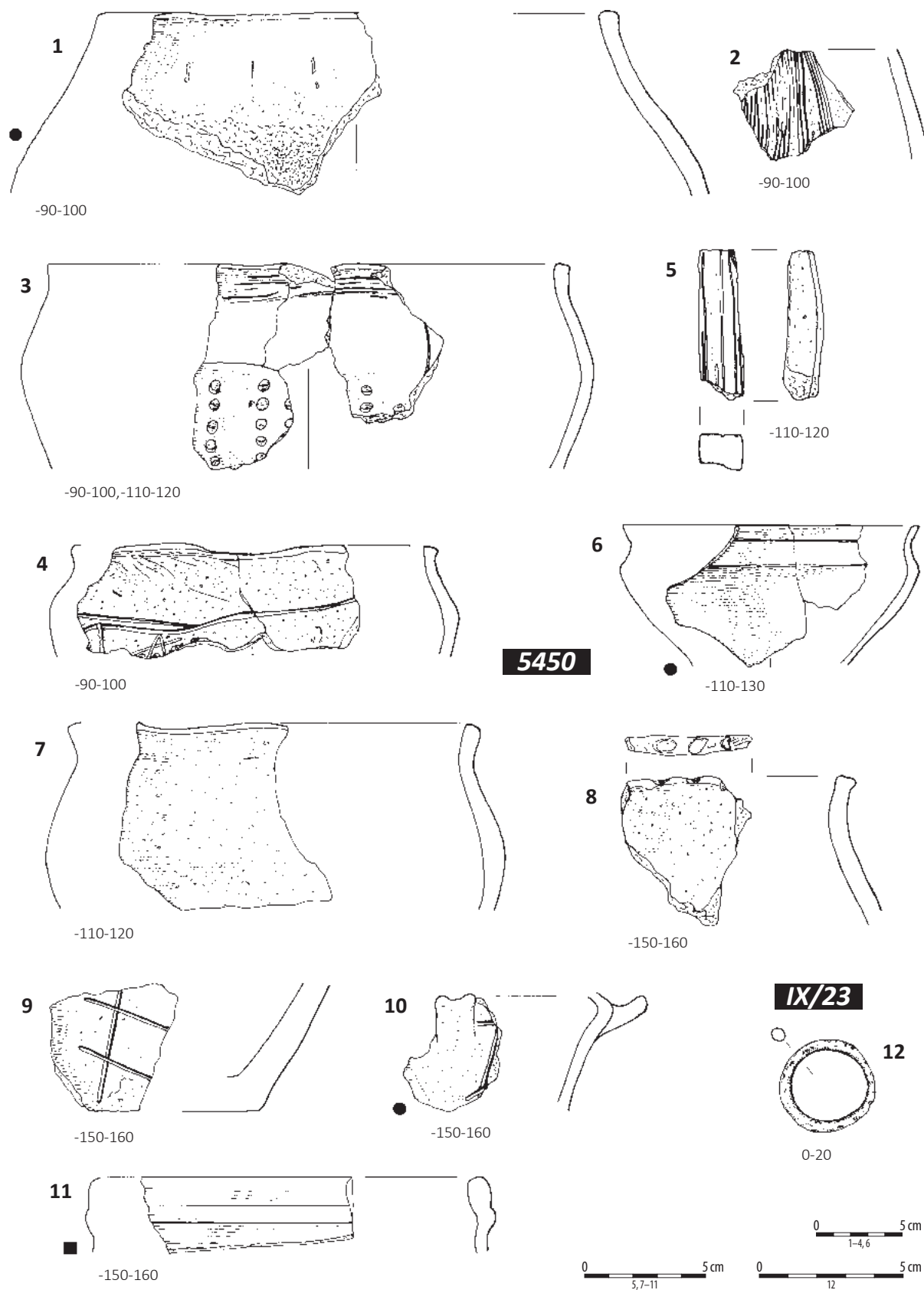

Tablica 249. Ludwinowo, stan. 3, pow. Włocławek, woj. kujawsko-pomorskie. Kultura przeworska. 1–11/ obiekt 5450, ha IX, ar 24; 12/ warstwa kulturowa, ha IX, ar 23. 1–11: ceramika; 12: żelazo.

Plate 249. Ludwinowo, site 3, district of Włocławek, province of Kuyavia-Pomerania. The Przeworsk culture. 1–11/ feature 5450, ha IX, ar 24; 12/ cultural layer, ha IX, are 23. 1–11: pottery; 12: iron.

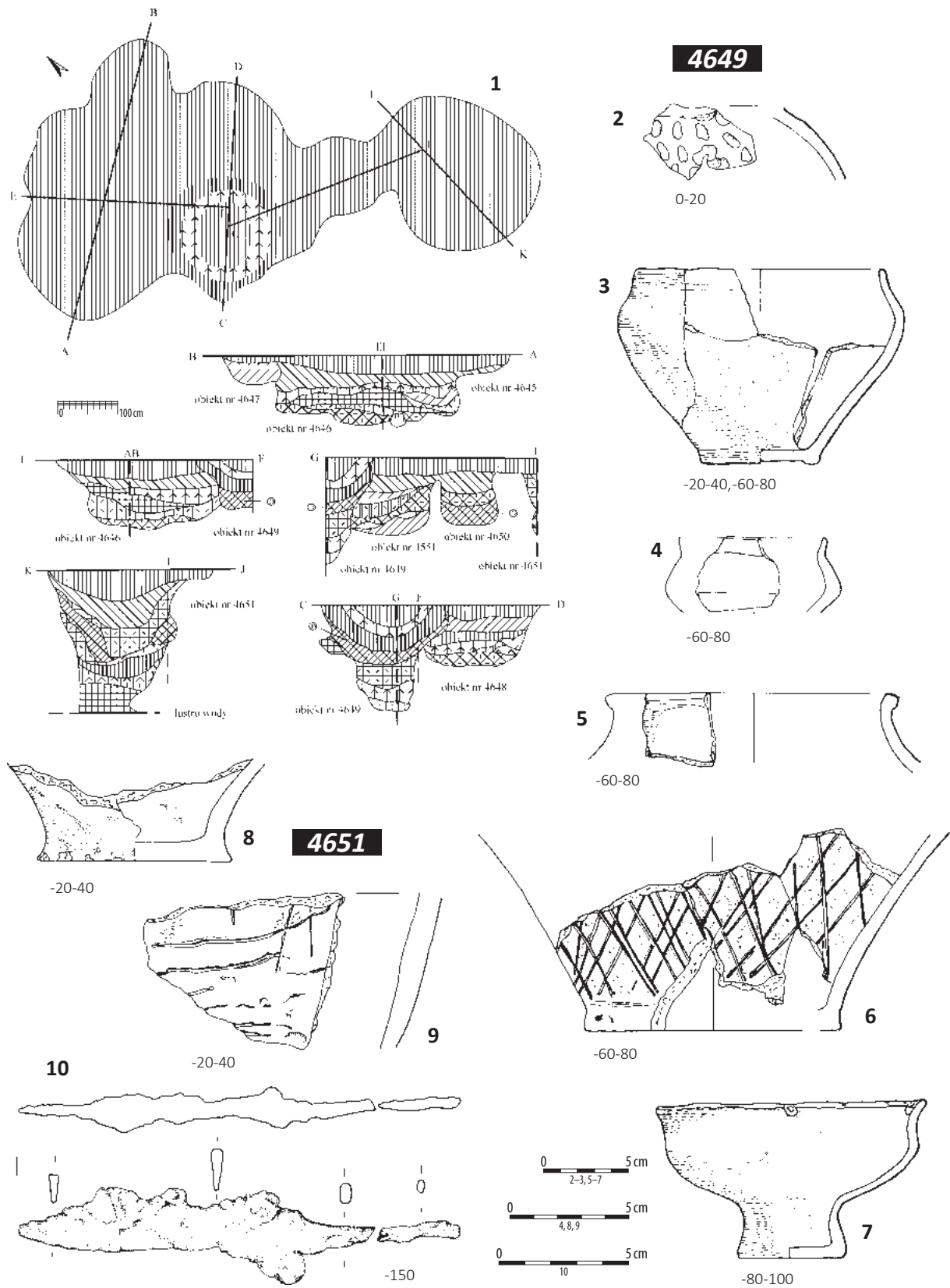

Tablica 250. Ludwinowo, stan. 3, pow. Włocławek, woj. kujawsko-pomorskie. Kultura przeworska. 1/ zespół obiektów 4645–4651, ha IX, ar 21; 2–7/ obiekt 4649, ha IX, ar 21; 8–10/ obiekt 4651, ha IX, ar 21. 1: plan i profile; 2–9: ceramika; 10: żelazo.

Plate 250. Ludwinowo, site 3, district of Włocławek, province of Kuyavia-Pomerania. The Przeworsk culture. 1/ cluster of features 4645–4651, ha IX, are 21; 2–7/ feature 4649, ha IX, are 21; 8–10/ feature 4651, ha IX, are 21. 1: plan and cross-sections; 2–9: pottery; 10: iron.

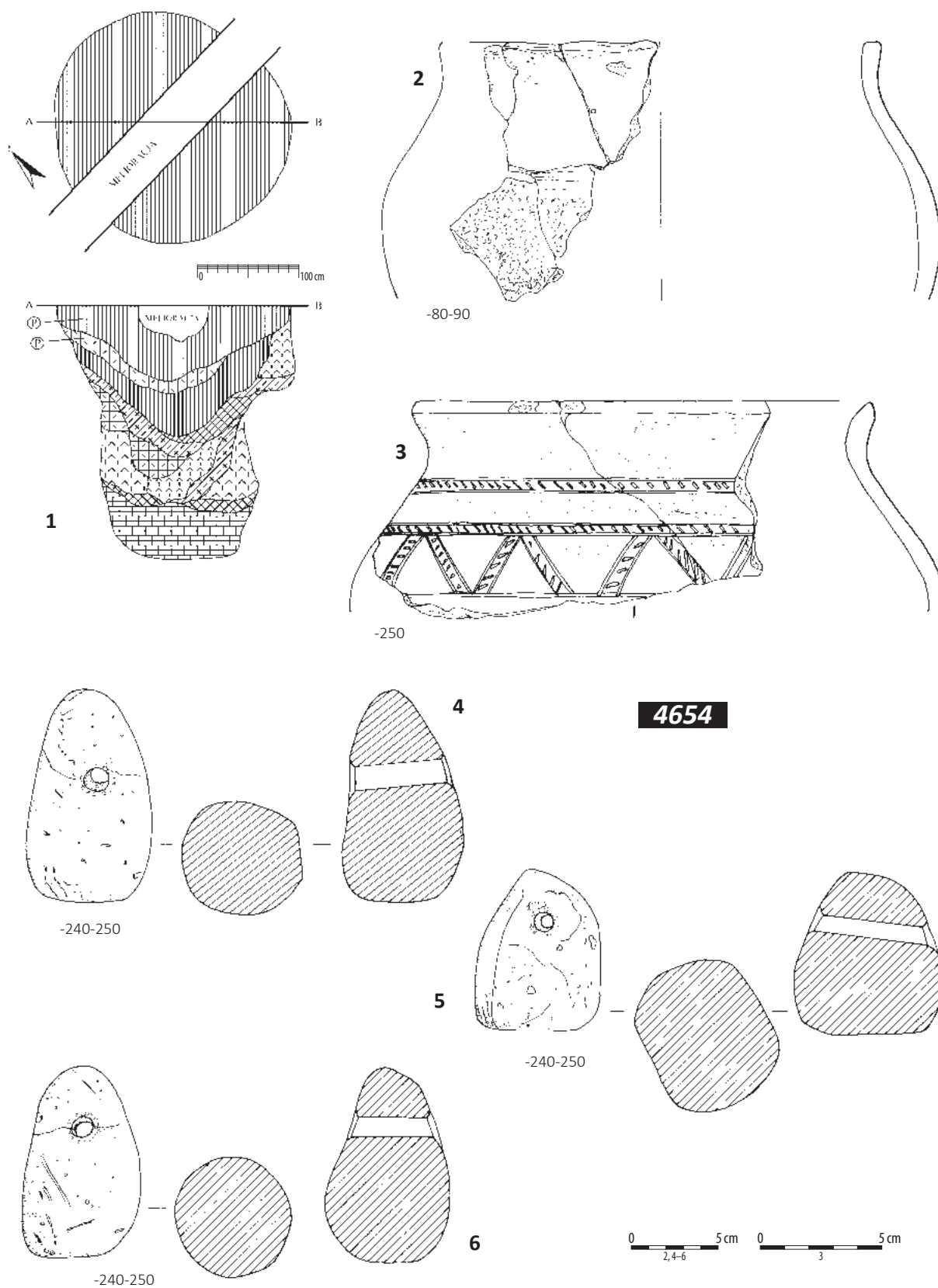

Tablica 251. Ludwinowo, stan. 3, pow. Włocławek, woj. kujawsko-pomorskie. Kultura przeworska. 1-6/ obiekt 4654, ha IX, ar 21. 1: plan i profil; 2-6: ceramika.

Plate 251. Ludwinowo, site 3, district of Włocławek, province of Kuyavia-Pomerania. The Przeworsk culture. 1-6/ feature 4654, ha IX, are 21. 1: plan and cross-section; 2-6 pottery.

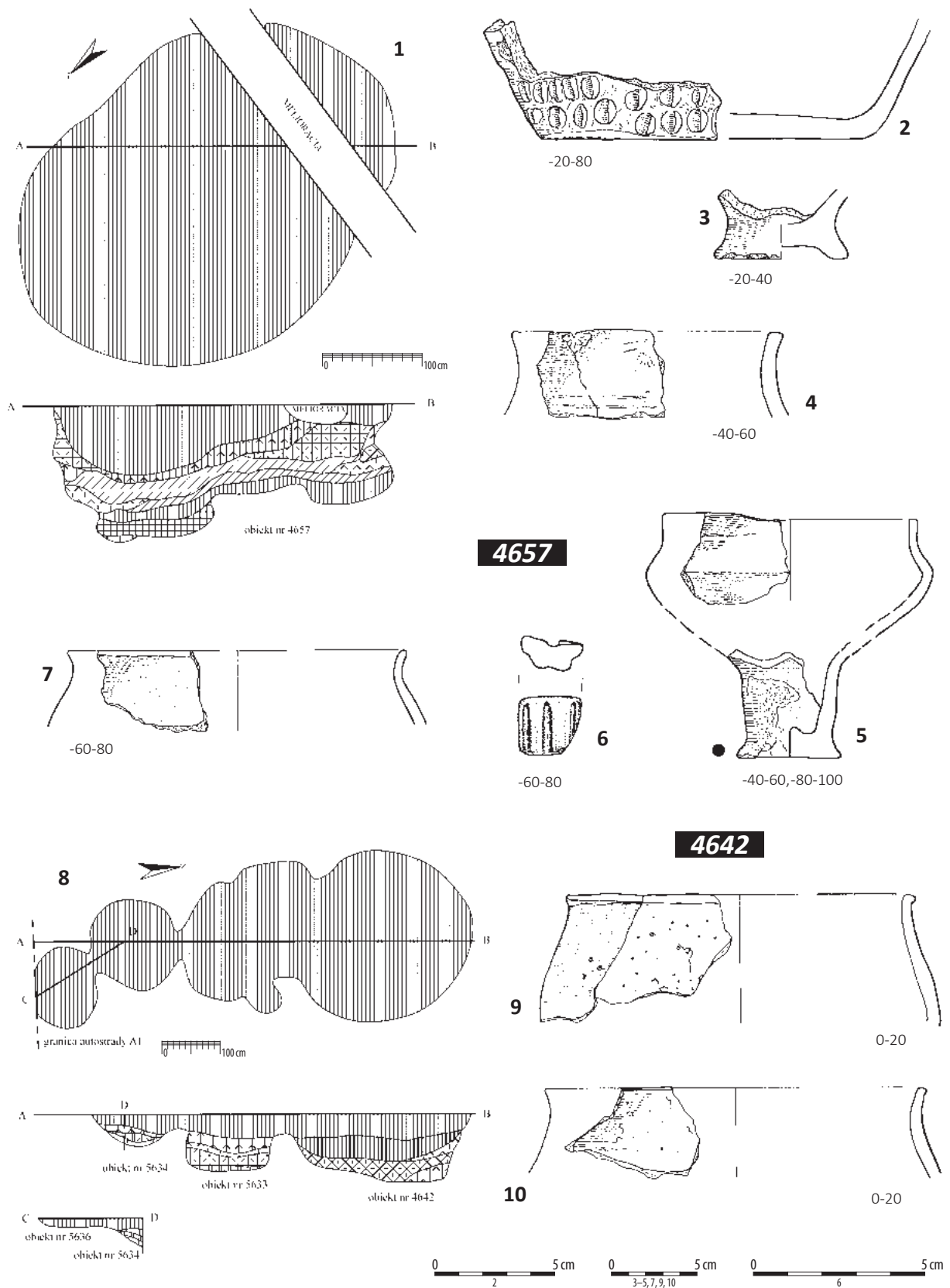

Tablica 252. Ludwinowo, stan. 3, pow. Włocławek, woj. kujawsko-pomorskie. Kultura przeworska. 1-7/ obiekt 4657, ha IX, ary 21, 22; 8/ zespół obiektów 4642, 5633, 5634, 5636, ha IX, ary 32, 31, 22; 9, 10/ obiekt 4642, ha IX, ary 32, 31, 22. 1, 8: plany i profile; 2-5, 7, 9, 10: ceramika; 6: szkło.

Plate 252. Ludwinowo, site 3, district of Włocławek, province of Kuyavia-Pomerania. The Przeworsk culture. 1-7/ feature 4657, ha IX, ares 21, 22; 8/ cluster of features 4642, 5633, 5634, 5636, ha IX, ares 32, 31, 22; 9, 10/ feature 4642, ha IX, ares 32, 31, 22. 1, 8: plans and cross-sections; 2-5, 7, 9, 10: pottery; 6: glass.

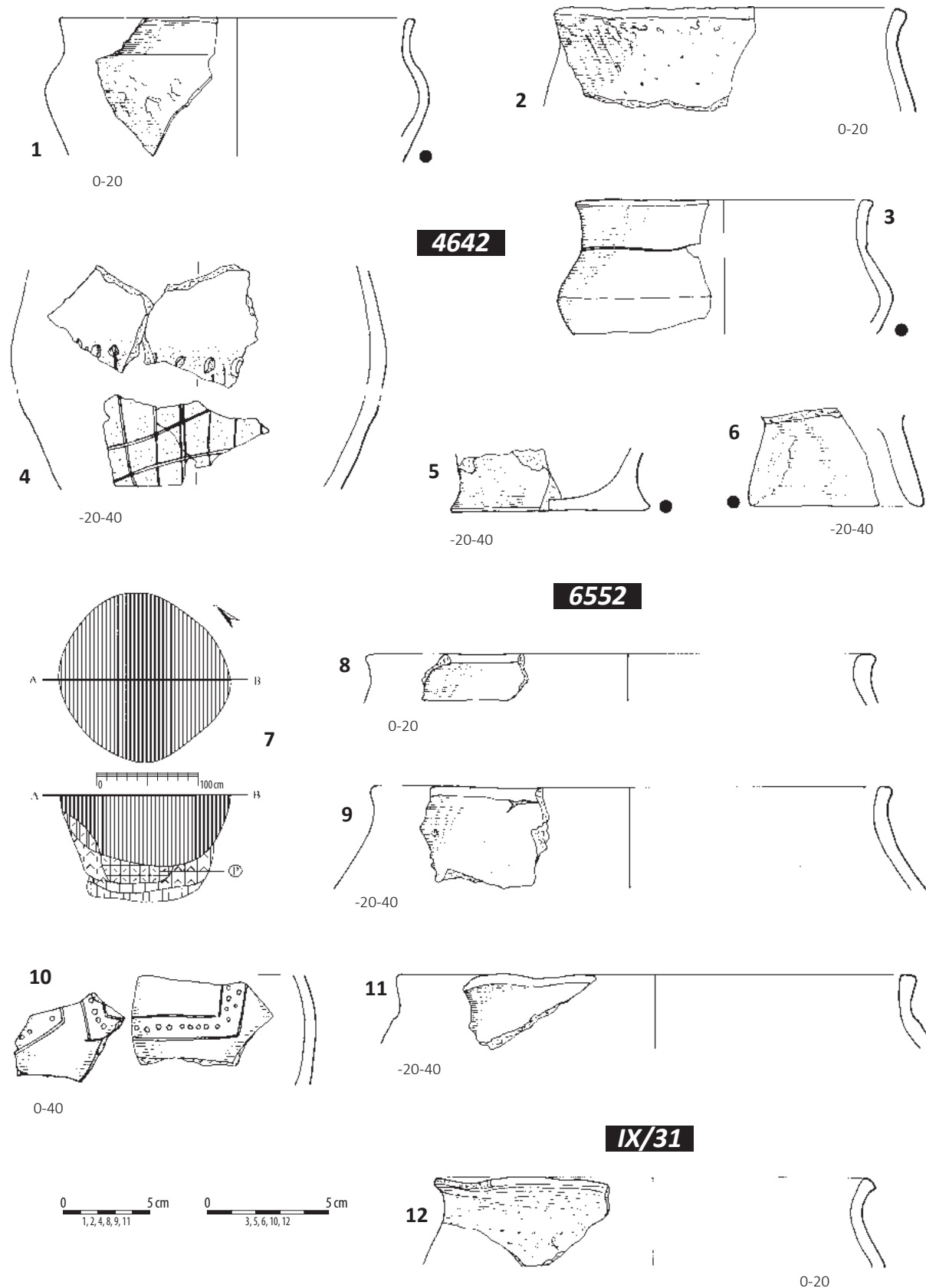

Tablica 253. Ludwinowo, stan. 3, pow. Włocławek, woj. kujawsko-pomorskie. Kultura przeworska. 1-6/ obiekt 4642, ha IX, ary 32, 31, 22; 7-11/ obiekt 6552, ha X, ar 30; 12/ warstwa kulturowa, ha IX, ar 31. 1-6, 8-12: ceramika; 7: plan i profil.

Plate 253. Ludwinowo, site 3, district of Włocławek, province of Kuyavia-Pomerania. The Przeworsk culture. 1-6/ feature 4642, ha IX, ares 32, 31, 22; 7-11/ feature 6552, ha X, are 30; 12/ cultural layer, ha IX, are 31. 1-6, 8-12: pottery; 7 plan and cross-section.

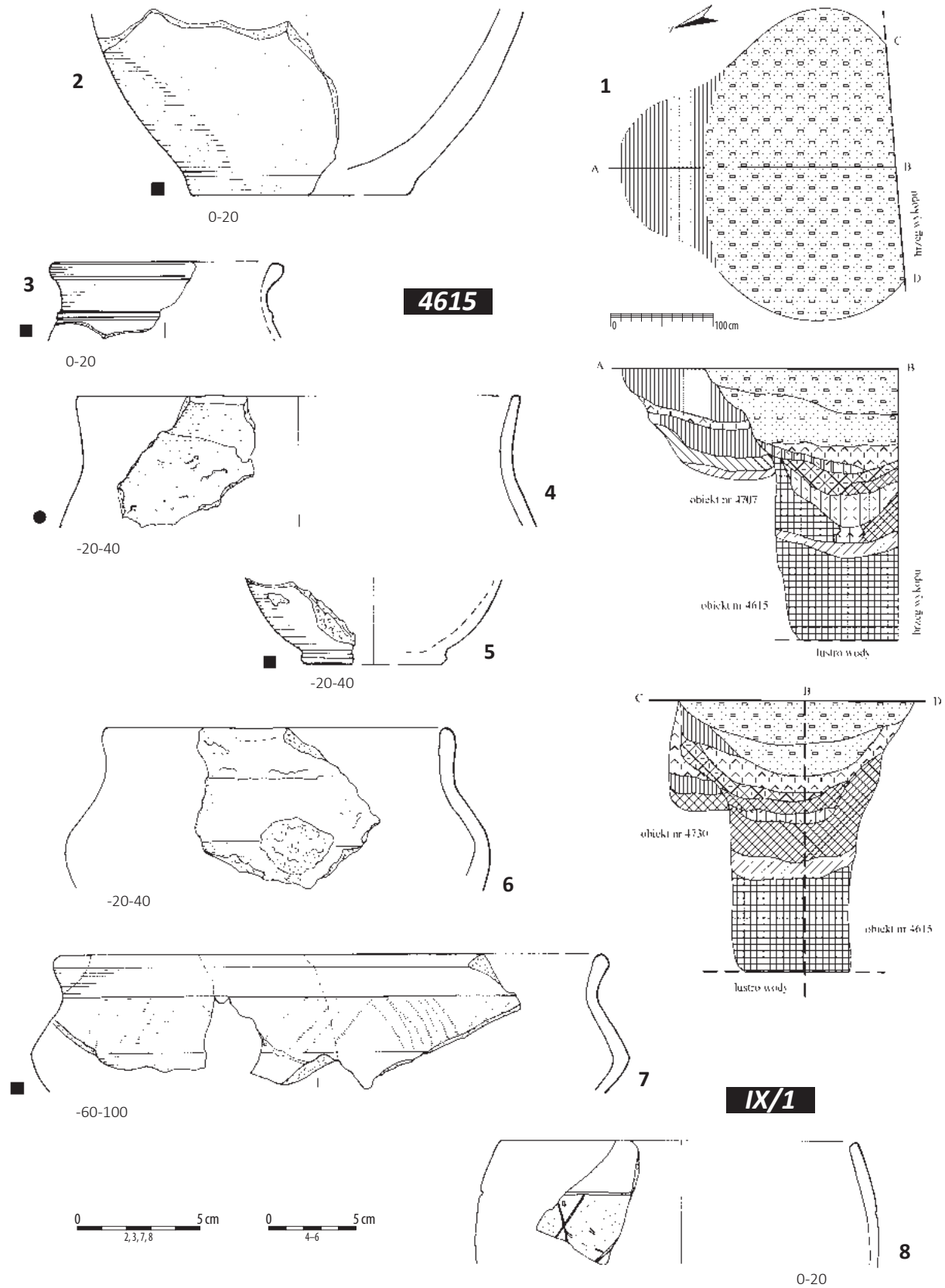

Tablica 254. Ludwinowo, stan. 3, pow. Włocławek, woj. kujawsko-pomorskie. Kultura przeworska. 1/ zespół obiektów 4615, 4707, ha IX, ar 41; 2-7/ obiekt 4615, ha IX, ar 41; 8/ warstwa kulturowa, ha IX, ar 1.

Plate 254. Ludwinowo, site 3, district of Włocławek, province of Kuyavia-Pomerania. The Przeworsk culture. 1/ cluster of features 4615, 4707, ha IX, are 41; 2-7/ obiekt 4615, ha IX, are 41; 8/ cultural layer, ha IX, are 1. 1: plan and cross-sections; 2-8: pottery.

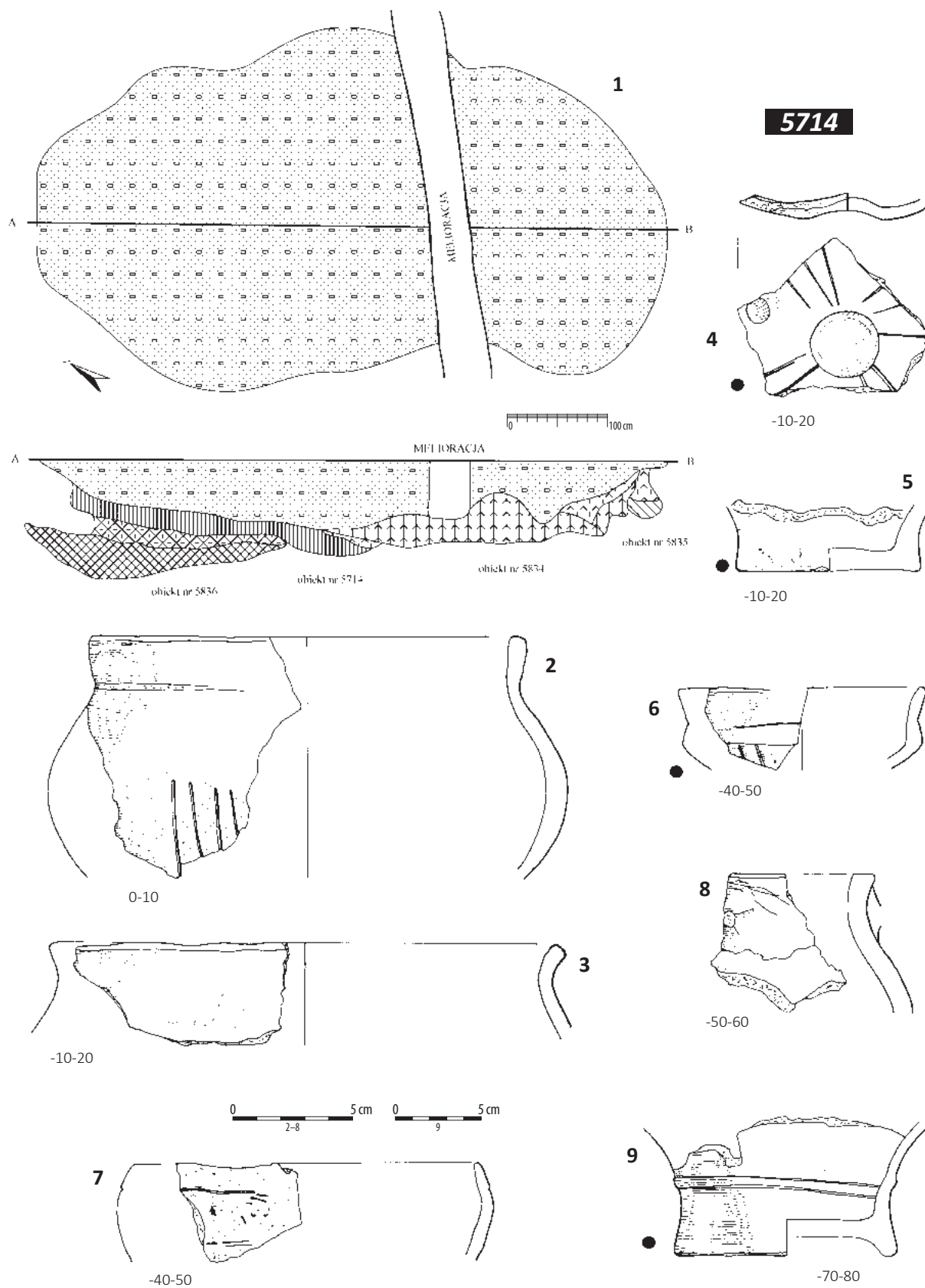

Tablica 255. Ludwinowo, stan. 3, pow. Włocławek, woj. kujawsko-pomorskie. Kultura przeworska. 1/ zespół obiektów 5714, 5834, 5836, ha V, ary 72, 82; 2-9/ obiekt 5714, ha V, ary 72, 82; 1: plan i profil; 2-9: ceramika.

Plate 255. Ludwinowo, site 3, district of Włocławek, province of Kuyavia-Pomerania. The Przeworsk culture. 1/ cluster of features 5714, 5834, 5836, ha V, ares 72, 82; 2-9/ feature 5714, ha V, ares 72, 82; 1: plan and cross-section; 2-9: pottery.

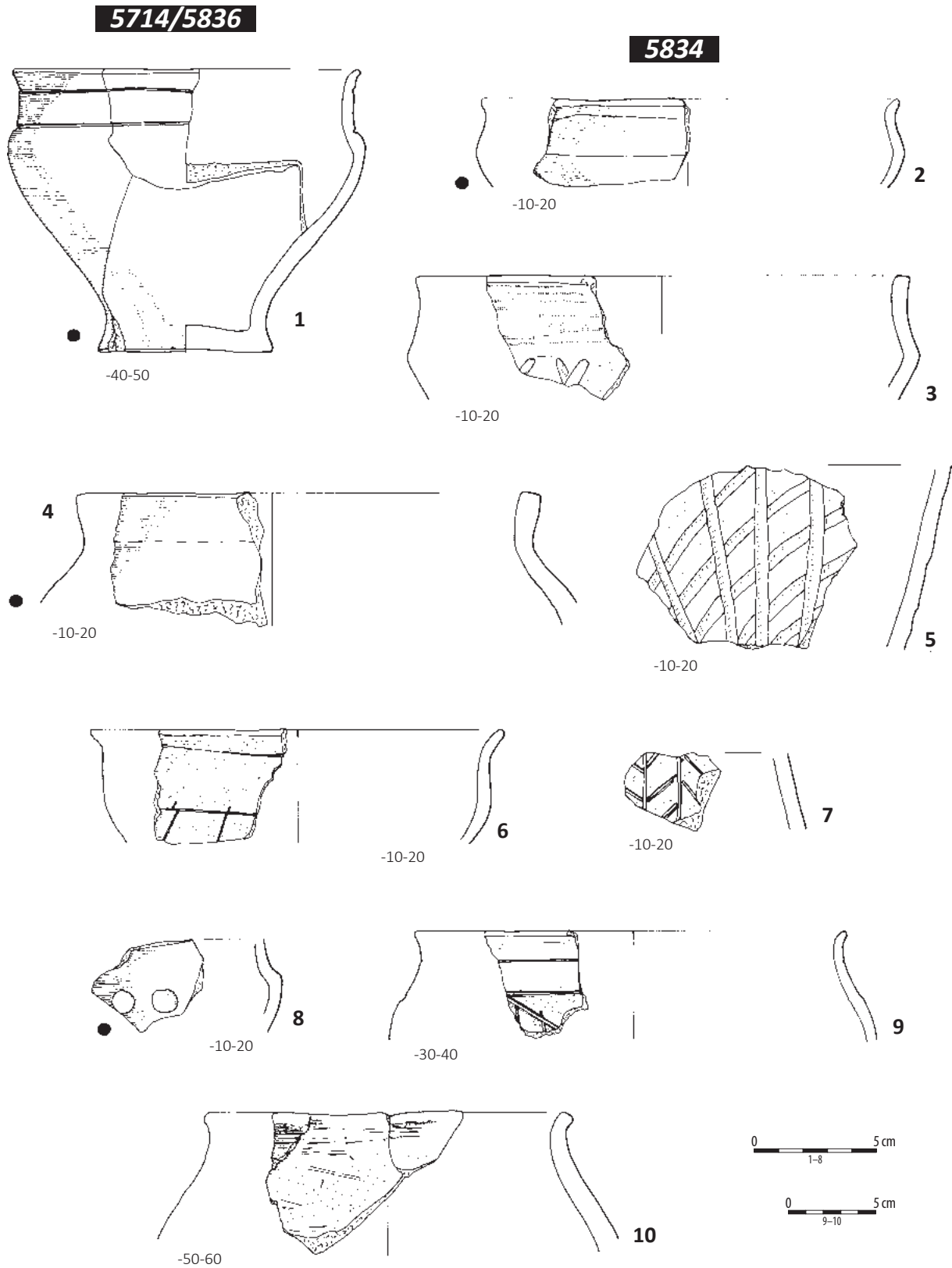

Tablica 256. Ludwinowo, stan. 3, pow. Włocławek, woj. kujawsko-pomorskie. Kultura przeworska. 1/ obiekty 5714 i 5836, ha V, ary 72, 82; 2-10/ obiekt 5834, ha V, ar 82. 1-10: ceramika.

Plate 256. Ludwinowo, site 3, district of Włocławek, province of Kuyavia-Pomerania. The Przeworsk culture. 1/ features 5714 and 5836, ha V, are 72, 82; 2-10/ feature 5834, ha V, are 82. 1-10: pottery.

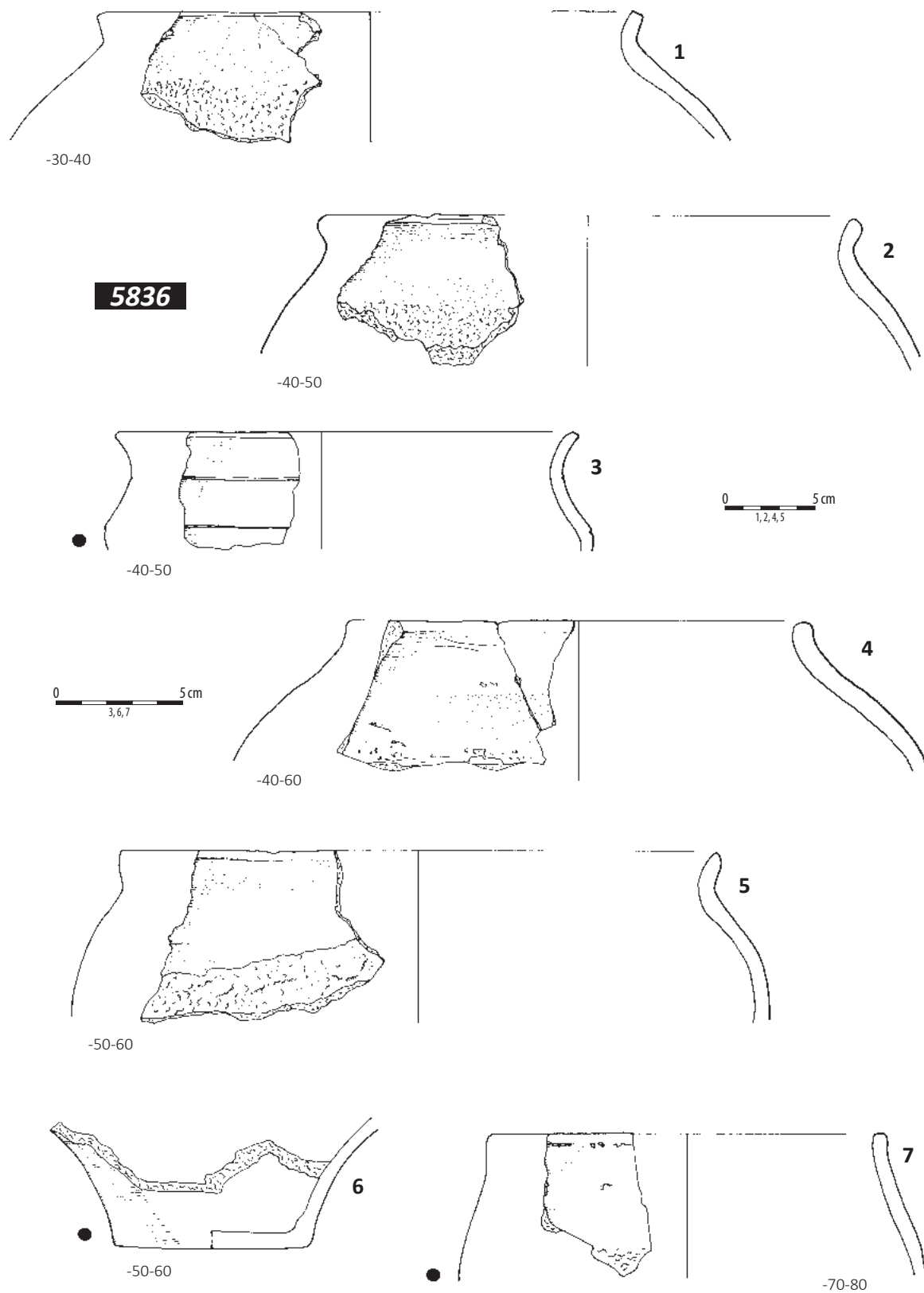

Tablica 257. Ludwinowo, stan. 3, pow. Włocławek, woj. kujawsko-pomorskie. Kultura przeworska. 1-7/ obiekt 5836, ha V, ar 72. 1-7: ceramika.

Plate 257. Ludwinowo, site 3, district of Włocławek, province of Kuyavia-Pomerania. The Przeworsk culture. 1-7/ feature 5836, ha V, are 72. 1-7: pottery.

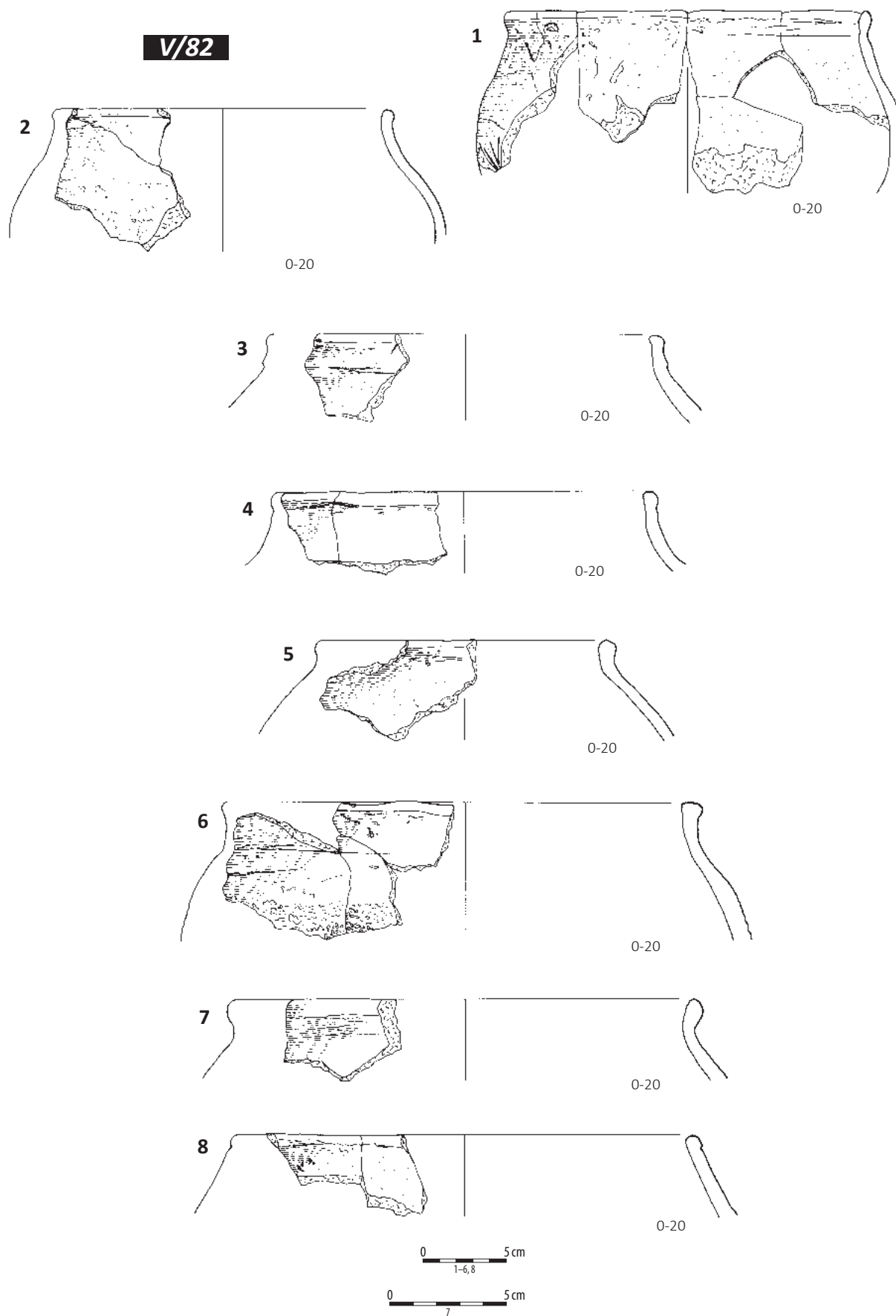

Tablica 258. Ludwinowo, stan. 3, pow. Włocławek, woj. kujawsko-pomorskie. Kultura przeworska. 1-8/ warstwa kulturowa, ha V, ar 82. 1-8: ceramika.

Plate 258. Ludwinowo, site 3, district of Włocławek, province of Kuyavia-Pomerania. The Przeworsk culture. 1-8/ cultural layer, ha V, are 82. 1-8: pottery.

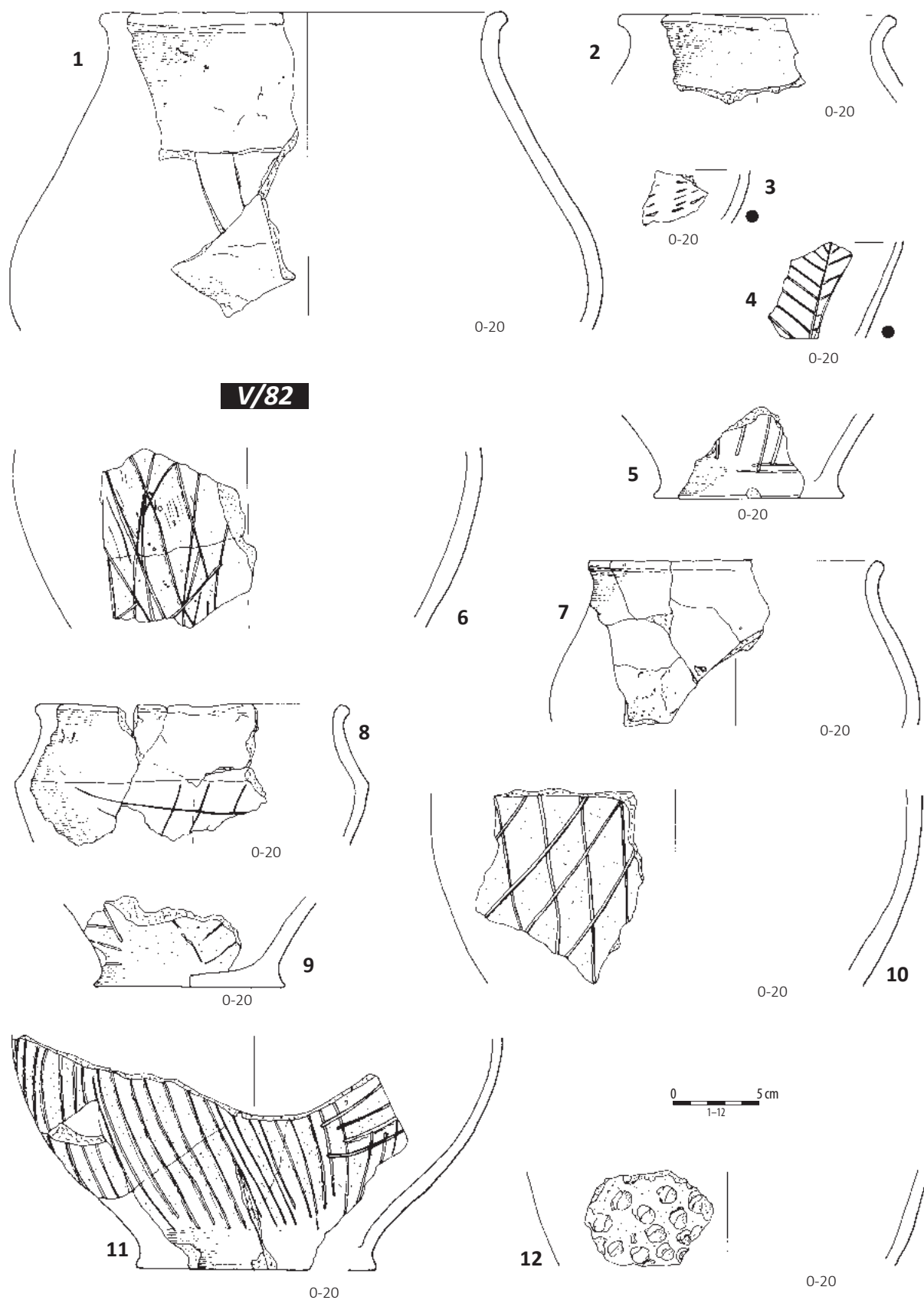

Tablica 259. Ludwinowo, stan. 3, pow. Włocławek, woj. kujawsko-pomorskie. Kultura przeworska. 1-12/ warstwa kulturowa, ha V, ar 82. 1-12: ceramika.

Plate 259. Ludwinowo, site 3, district of Włocławek, province of Kuyavia-Pomerania. The Przeworsk culture. 1-12/ cultural layer, ha V, are 82. 1-12: pottery.

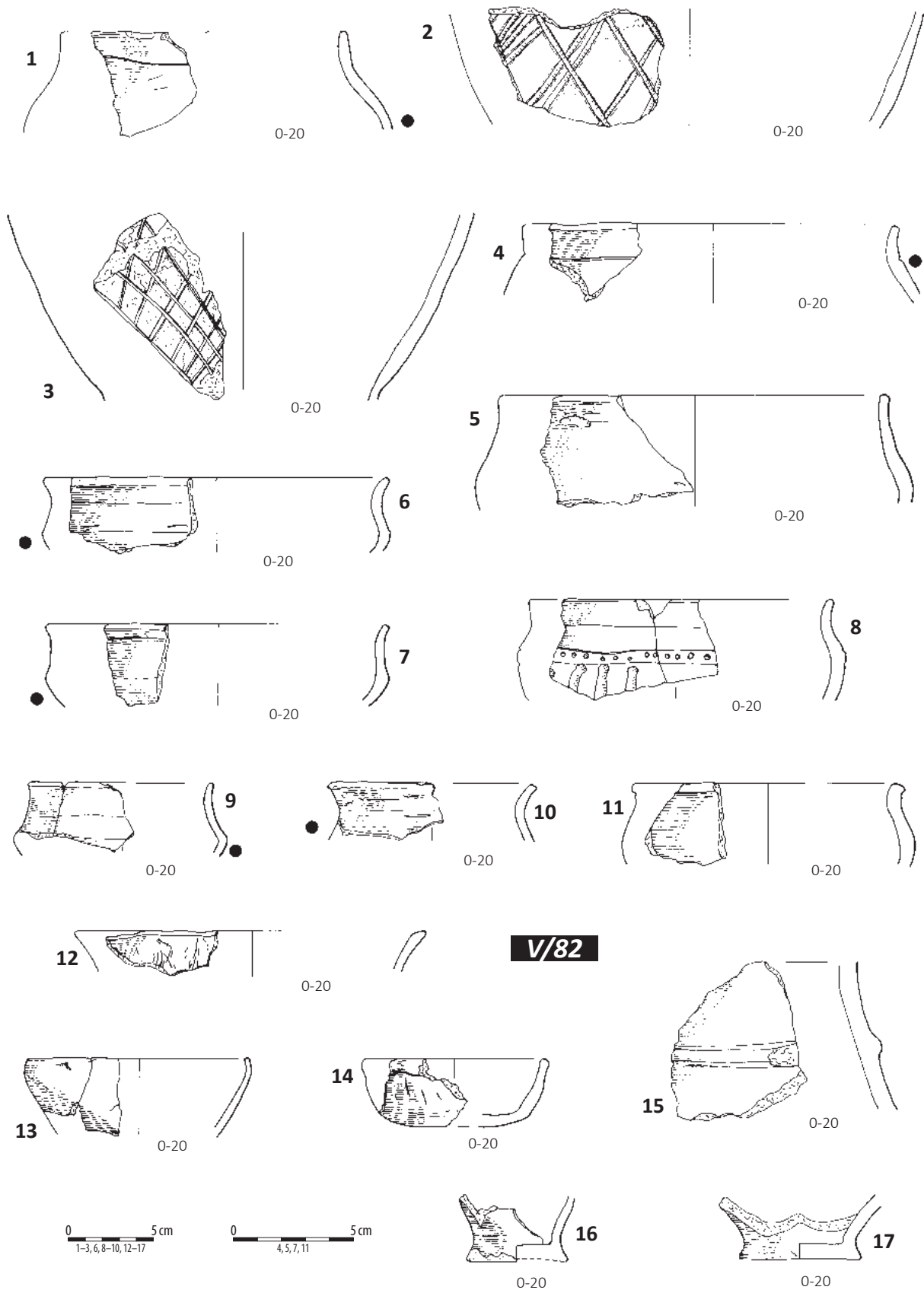

Tablica 260. Ludwinowo, stan. 3, pow. Włocławek, woj. kujawsko-pomorskie. Kultura przeworska. 1-17/ warstwa kulturowa, ha V, ar 82. 1-17: ceramika.

Plate 260. Ludwinowo, site 3, district of Włocławek, province of Kuyavia-Pomerania. The Przeworsk culture. 1-17/ cultural layer, ha V, are 82. 1-17: pottery.

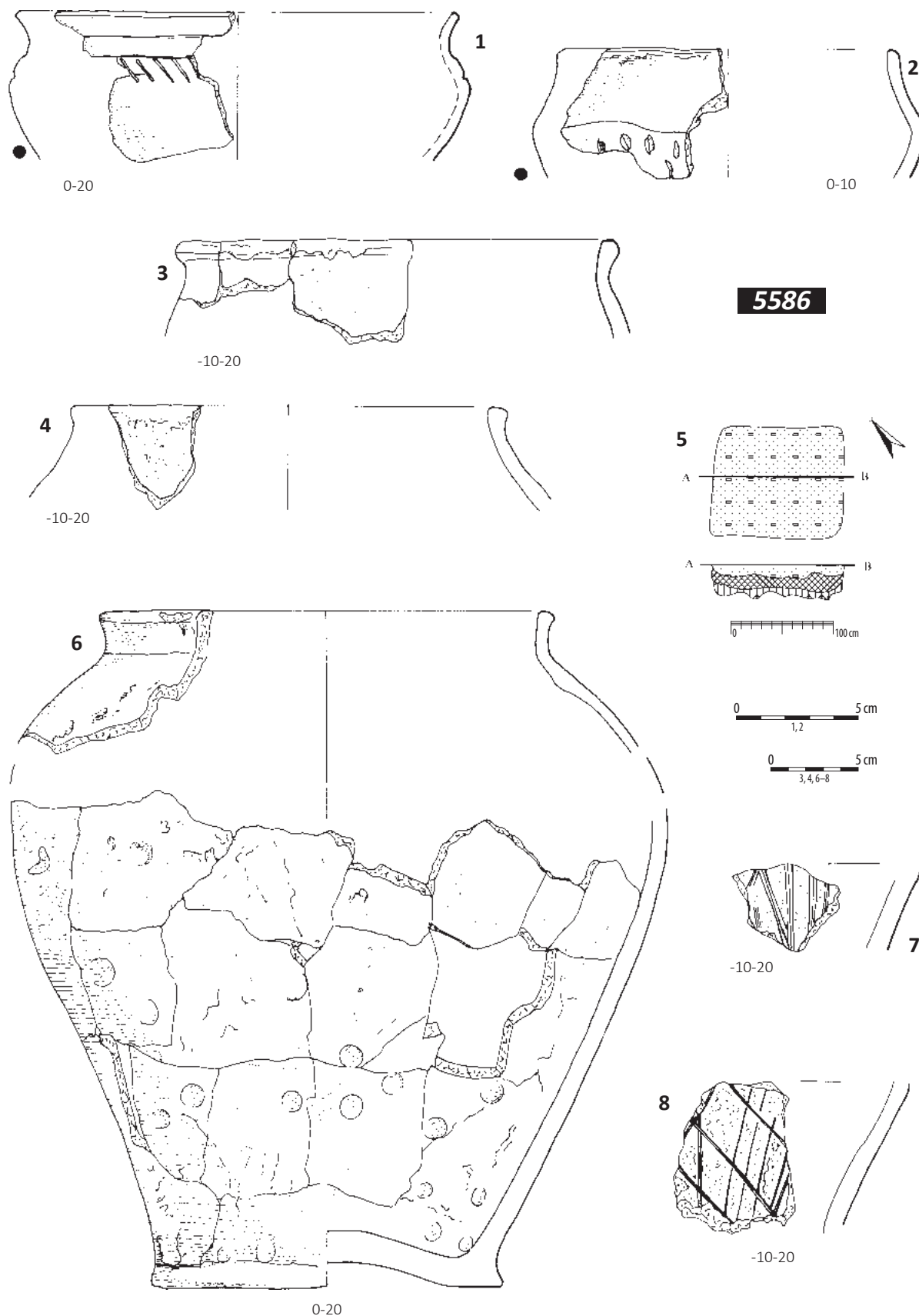

Tablica 261. Ludwinowo, stan. 3, pow. Włocławek, woj. kujawsko-pomorskie. Kultura przeworska. 1-8/ obiekt 5586, ha V, ar 84. 1-4, 6-8: ceramika; 5: plan i profil.

Plate 261. Ludwinowo, site 3, district of Włocławek, province of Kuyavia-Pomerania. The Przeworsk culture. 1-8/ feature 5586, ha V, are 84. 1-4, 6-8: pottery; 5: plan and cross-section.

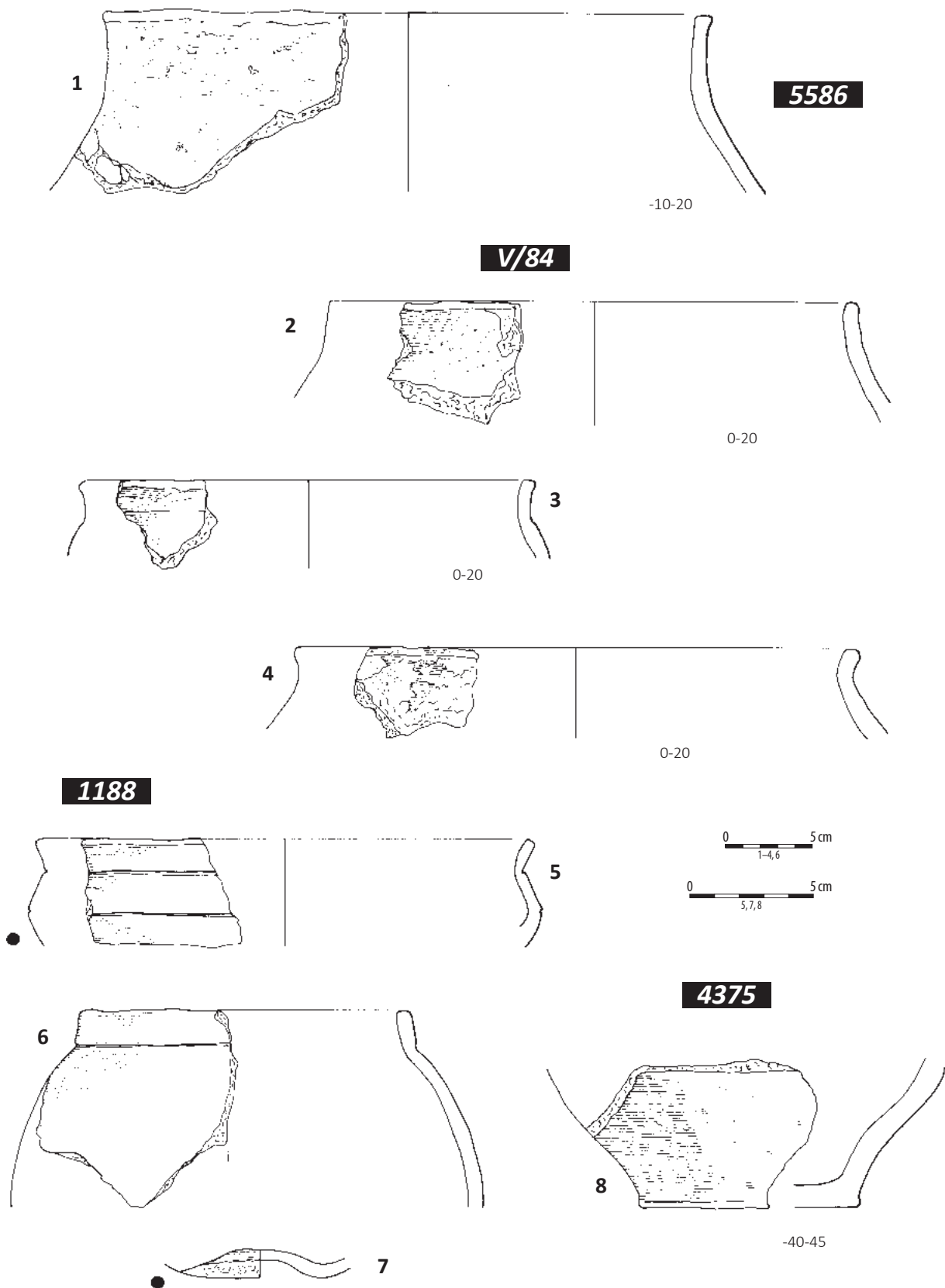

Tablica 262. Ludwinowo, stan. 3, pow. Włocławek, woj. kujawsko-pomorskie. Kultura przeworska. 1/ obiekt 5586, ha V, ar 84; 2-4/ warstwa kulturowa, ha V, ar 84; 5-7/ obiekt 1188, ha V, ar 86 (zespół obiektów 2286, 1188); 8/ obiekt 4375, ha V, ar 86. 1-8: ceramika.

Plate 262. Ludwinowo, site 3, district of Włocławek, province of Kuyavia-Pomerania. The Przeworsk culture. 1/ feature 5586, ha V, are 84; 2-4/ cultural layer, ha V, are 84; 5-7/ feature 1188, ha V, are 86 (cluster of features 2286, 1188); 8/ feature 4375, ha V, are 86. 1-8: pottery.

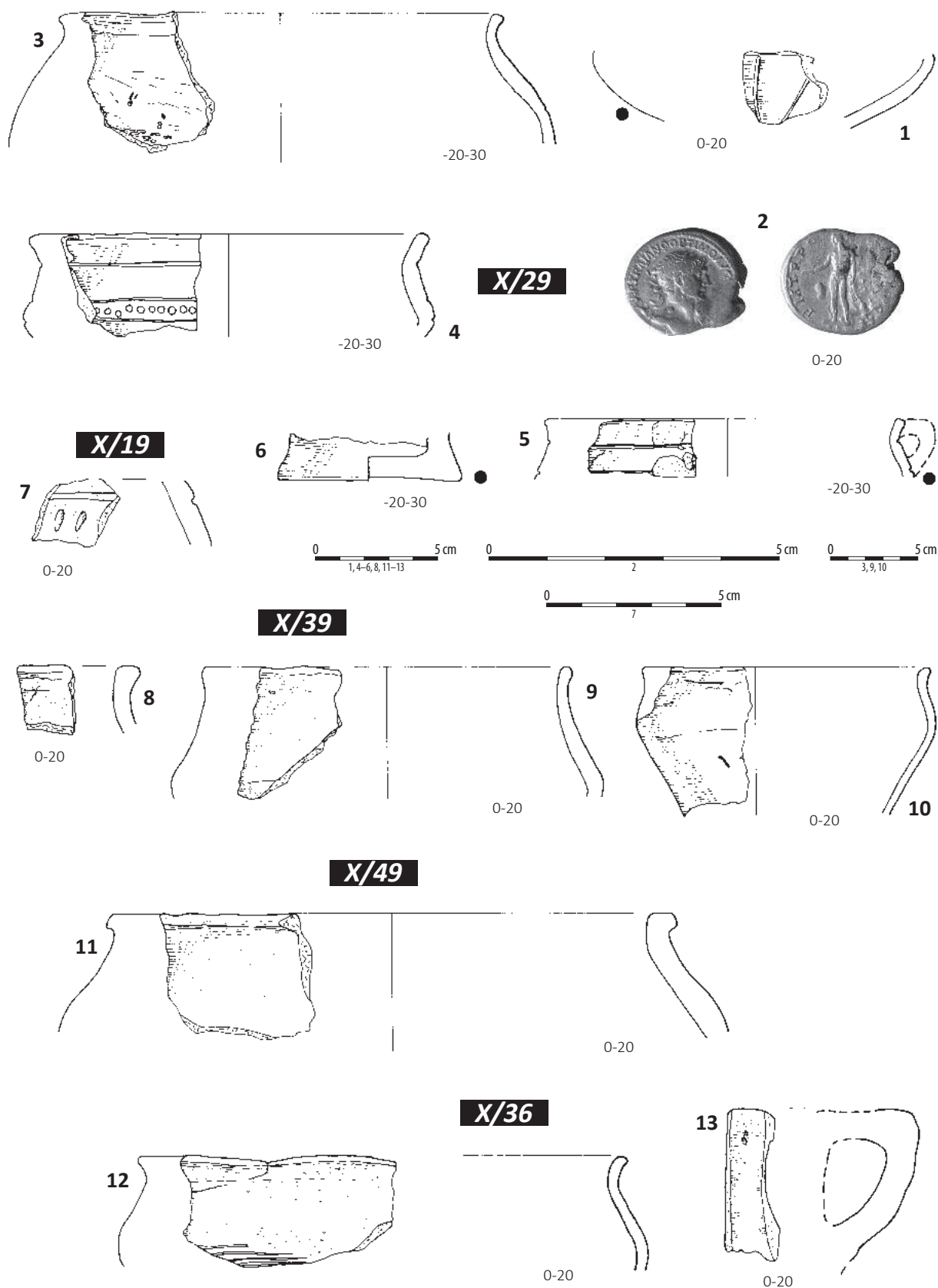

Tablica 263. Ludwinowo, stan. 3, pow. Włocławek, woj. kujawsko-pomorskie. Kultura przeworska. 1–6/ warstwa kulturowa, ha X, ar 29; 7/ warstwa kulturowa, ha X, ar 19; 8–10/ warstwa kulturowa, ha X, ar 39; 11/ warstwa kulturowa, ha X, ar 49; 12–13/ warstwa kulturowa, ha X, ar 36. 1, 3–13: ceramika; 2: srebro.

Plate 263. Ludwinowo, site 3, district of Włocławek, province of Kuyavia-Pomerania. The Przeworsk culture. 1–6/ cultural layer, ha X, ar 29; 7/ cultural layer, ha X, ar 19; 8–10/ cultural layer, ha X, ar 39; 11/ cultural layer, ha X, ar 49; 12–13/ cultural layer, ha X, ar 36. 1, 3–13: pottery; 2: silver.

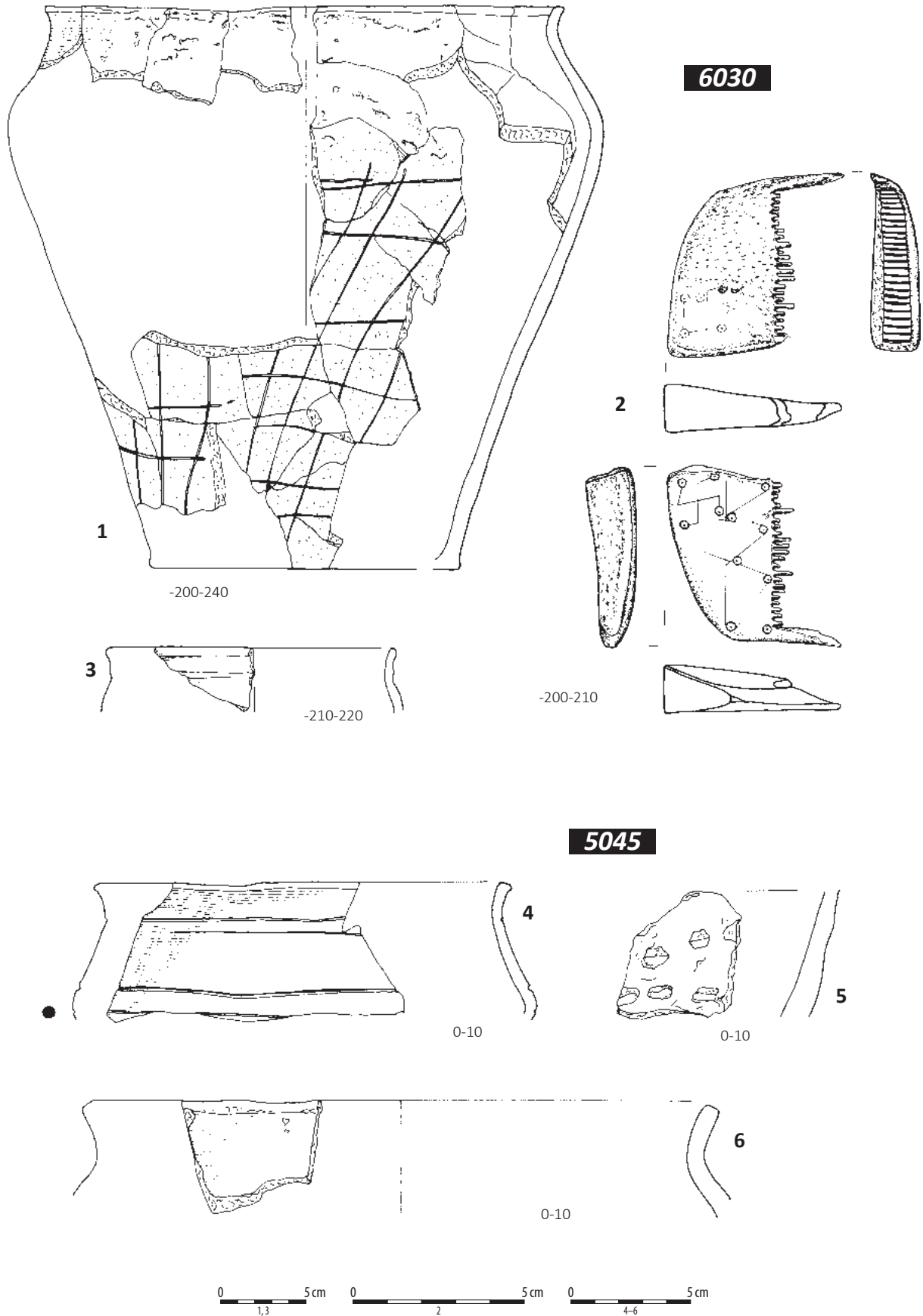

Tablica 264. Ludwinowo, stan. 3, pow. Włocławek, woj. kujawsko-pomorskie. Kultura przeworska. 1-3/ obiekt 6030, ha X, ar 48; 4-6/ obiekt 5045, ha X, ary 31, 41. 1, 3-6: ceramika; 2: kość.

Plate 264. Ludwinowo, site 3, district of Włocławek, province of Kuyavia-Pomerania. The Przeworsk culture. 1-3/ feature 6030, ha X, are 48; 4-6/ feature 5045, ha X, ares 31, 41. 1, 3-6: pottery; 2: bone.

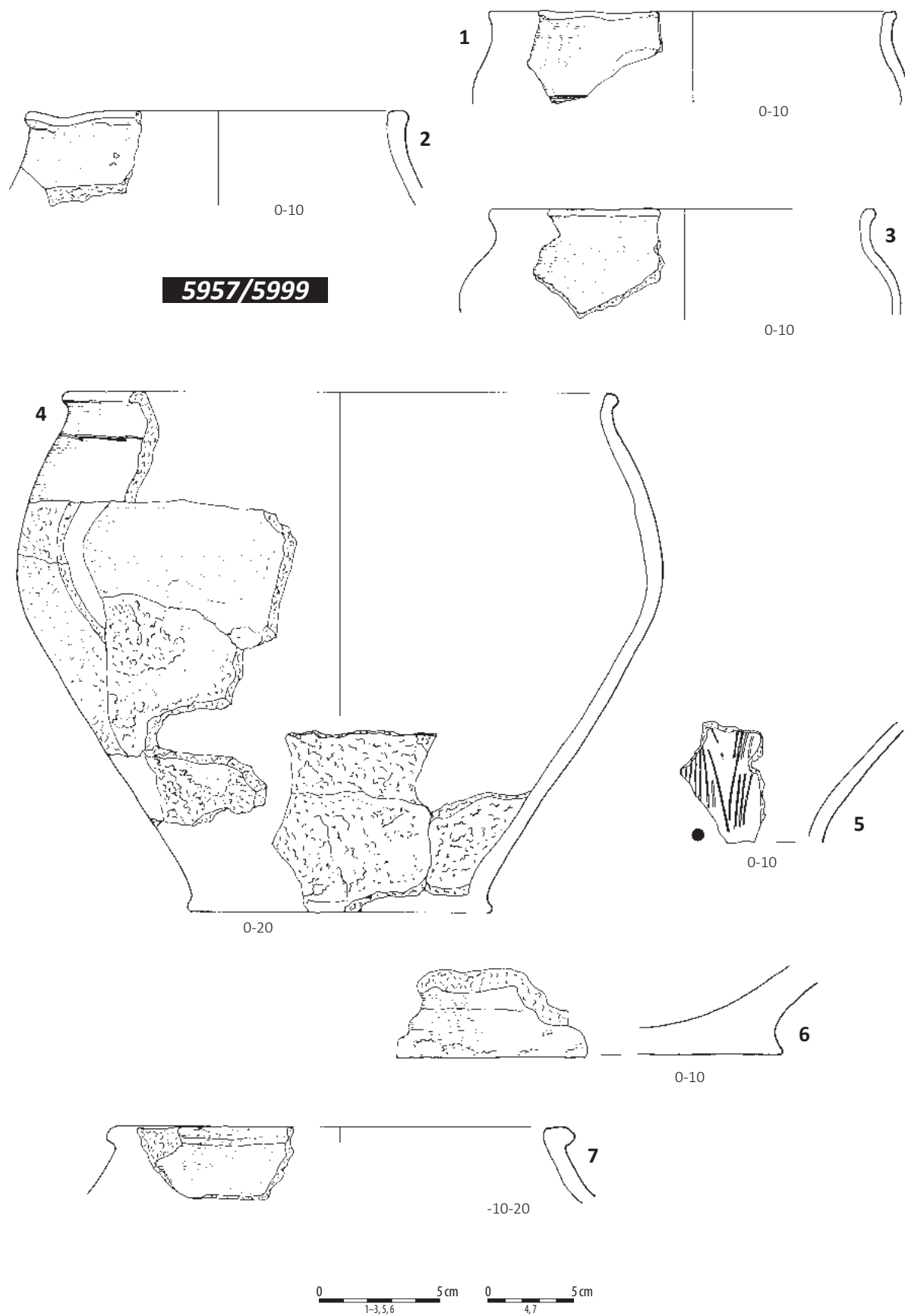

Tablica 265. Ludwinowo, stan. 3, pow. Włocławek, woj. kujawsko-pomorskie. Kultura przeworska. 1-7/ zespół obiektów 5957, 5999, ha X, ar 26. 1-7: ceramika.

Plate 265. Ludwinowo, site 3, district of Włocławek, province of Kuyavia-Pomerania. The Przeworsk culture. 1-7/ cluster of features 5957, 5999, ha X, are 26. 1-7: pottery.

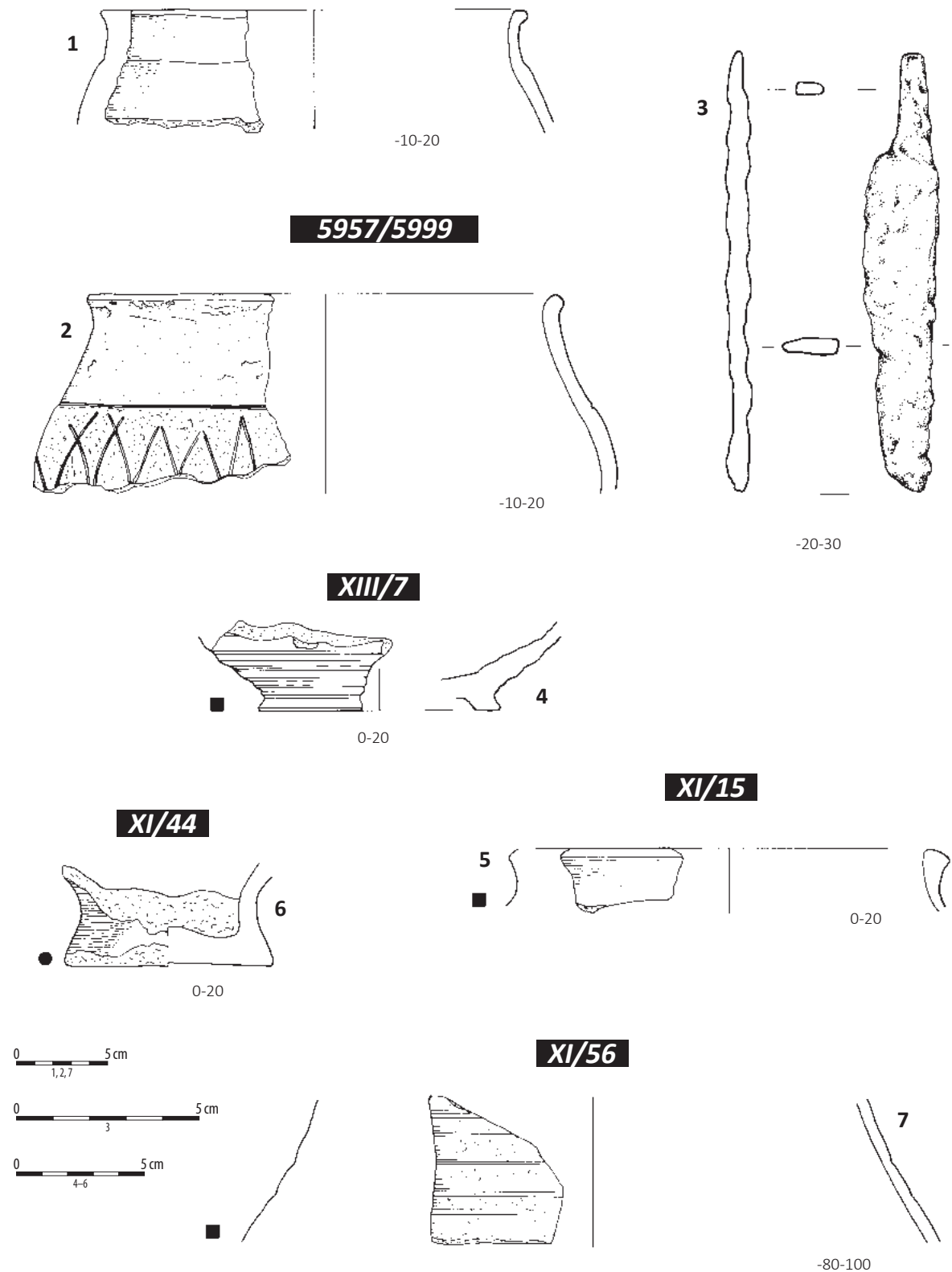

Tablica 266. Ludwinowo, stan. 3, pow. Włocławek, woj. kujawsko-pomorskie. Kultura przeworska. 1-3/ zespół obiektów 5957, 5999, ha X, ar 26; 4/ warstwa kulturowa, ha XIII, ar 7; 5/ warstwa kulturowa, ha XI, ar 15; 6/ warstwa kulturowa, ha XI, ar 44; 7/ warstwa kulturowa, ha XI, ar 56. 1, 2, 4-7: ceramika; 3: żelazo.

Plate 266. Ludwinowo, site 3, district of Włocławek, province of Kuyavia-Pomerania. The Przeworsk culture. 1-3/ cluster of features 5957, 5999, ha X, are 26; 4/ cultural layer, ha XIII, are 7; 5/ cultural layer, ha XI, are 15; 6/ cultural layer, ha XI, are 44; 7/ cultural layer, ha XI, are 56. 1, 2, 4-7: pottery; 3: iron.

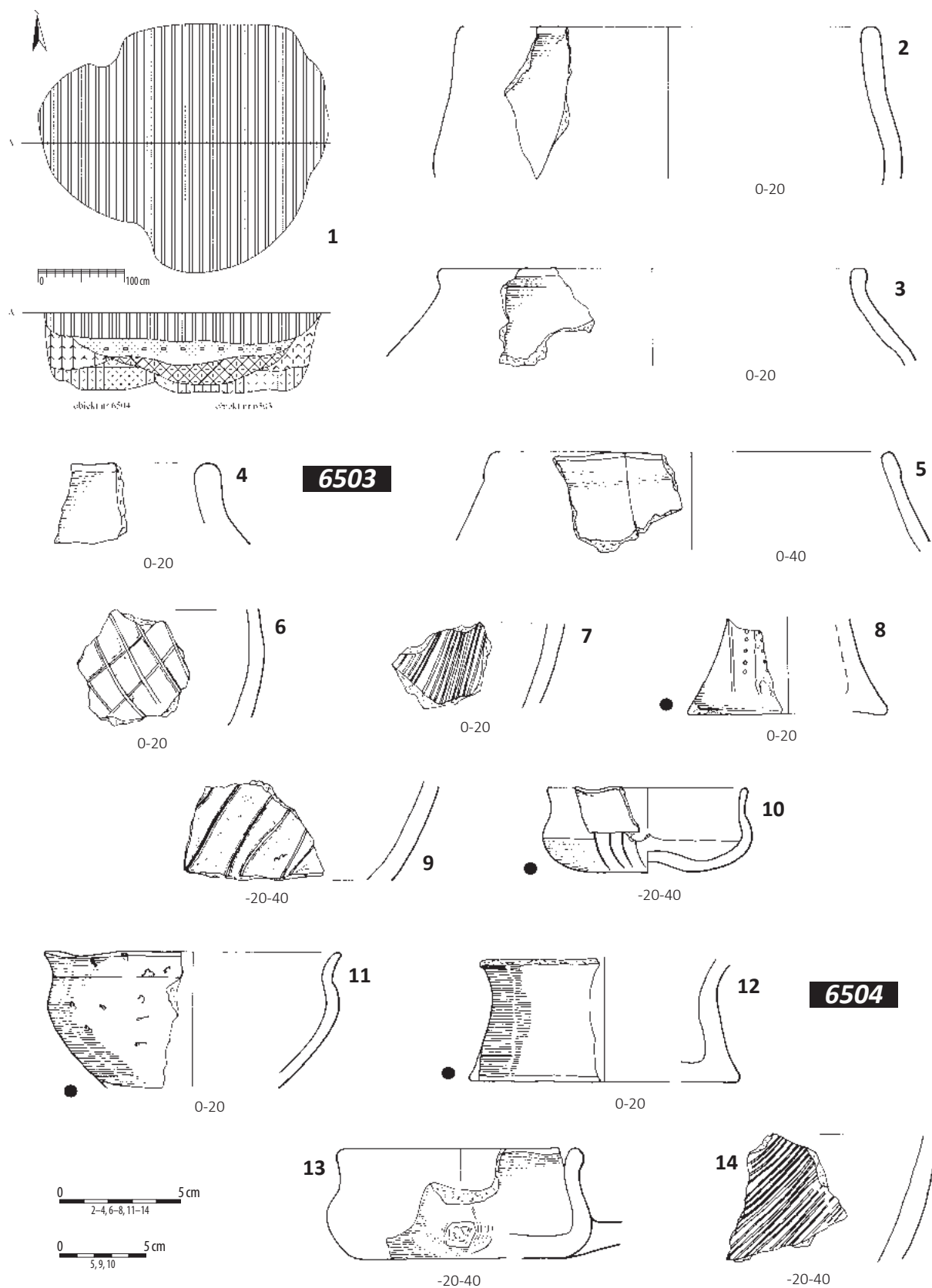

Tablica 267. Ludwinowo, stan. 3, pow. Włocławek, woj. kujawsko-pomorskie. Kultura przeworska. 1/ zespół obiektów 6503, 6504, ha XI, ary 70, 80; 2-10/ obiekt 6503, ha XI, ary 70, 80; 11-14/ obiekt 6504, ha XI, ar 80. 1: plan i profil; 2-14: ceramika.

Plate 267. Ludwinowo, site 3, district of Włocławek, province of Kuyavia-Pomerania. The Przeworsk culture. 1/ cluster of features 6503, 6504, ha XI, ares 70, 80; 2-10/ feature 6503, ha XI, ares 70, 80; 11-14/ feature 6504, ha XI, are 80. 1: plan and cross-section; 2-14: pottery.

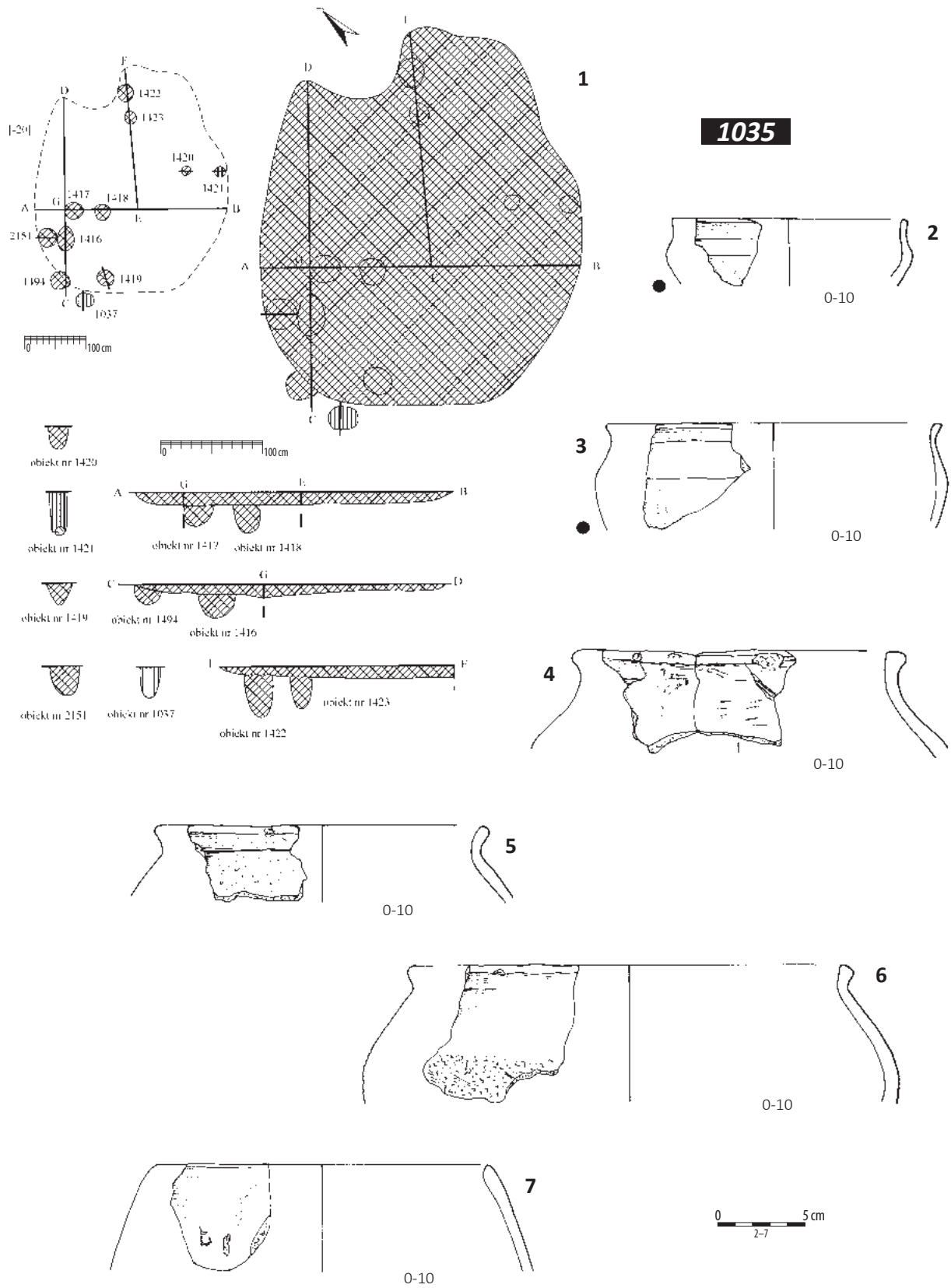

Tablica 268. Ludwinowo, stan. 3, pow. Włocławek, woj. kujawsko-pomorskie. Kultura przeworska. 1-7/ obiekt 1035, ha V, ary 28, 27. 1: plany i profile; 2-7: ceramika.

Plate 268. Ludwinowo, site 3, district of Włocławek, province of Kuyavia-Pomerania. The Przeworsk culture. 1-7/ feature 1035, ha V, ares 28, 27. 1: plans and cross-sections; 2-7: pottery.

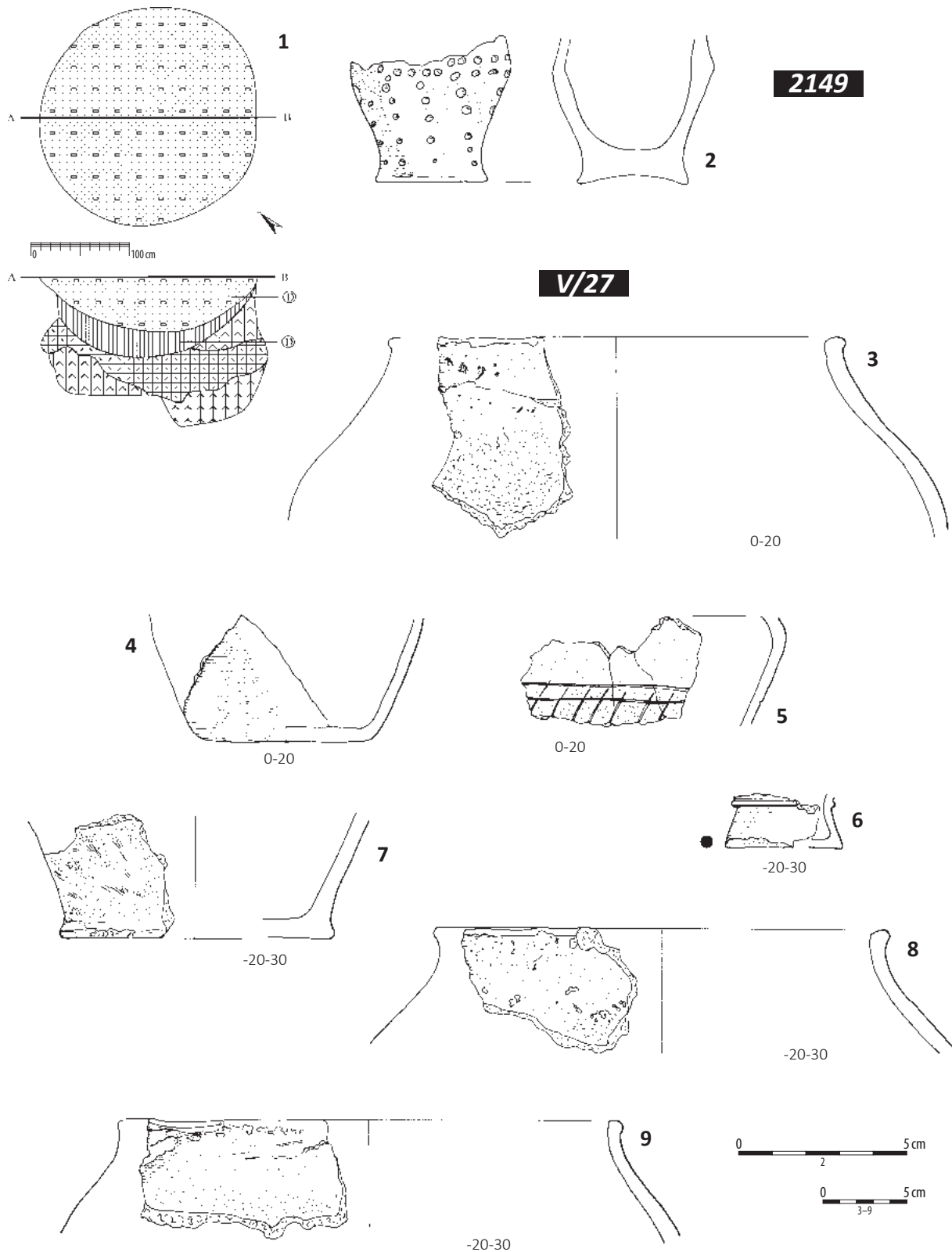

Tablica 269. Ludwinowo, stan. 3, pow. Włocławek, woj. kujawsko-pomorskie. Kultura przeworska. 1-2/ obiekt 2149, ha V, ar 27; 3-9/ warstwa kulturowa, ha V, ar 27. 1: plan i profil; 2-9: ceramika.

Plate 269. Ludwinowo, site 3, district of Włocławek, province of Kuyavia-Pomerania. The Przeworsk culture. 1-2/ feature 2149, ha V, are 27; 3-9/ cultural layer, ha V, are 27. 1: plan and cross-section; 2-9: pottery.

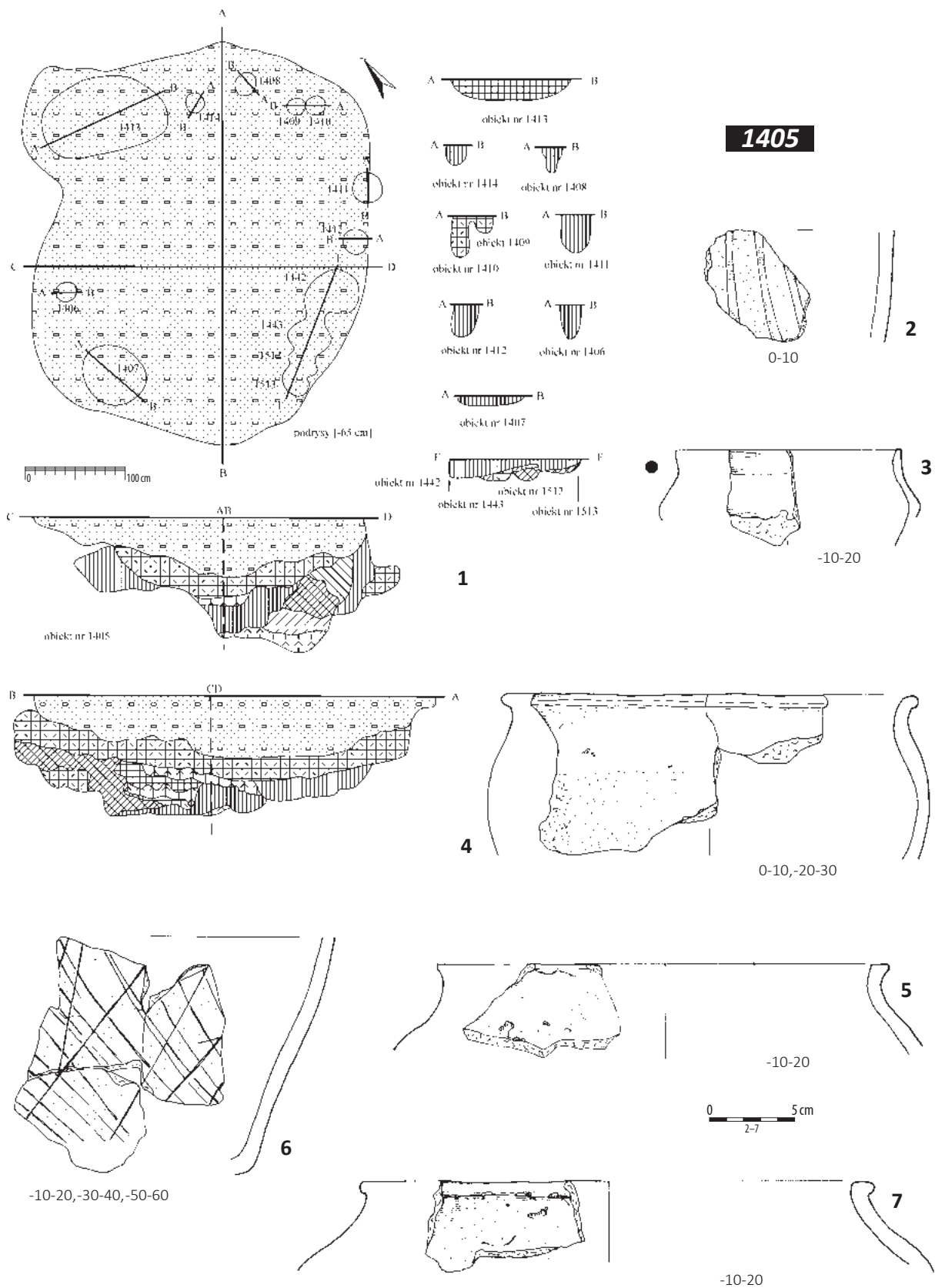

Tablica 270. Ludwinowo, stan. 3, pow. Włocławek, woj. kujawsko-pomorskie. Kultura przeworska. 1-7/ obiekt 1405, ha V, ar 36. 1: plan i profile; 2-7: ceramika.

Plate 270. Ludwinowo, site 3, district of Włocławek, province of Kuyavia-Pomerania. The Przeworsk culture. 1-7/ feature 1405, ha V, are 36. 1: plan and cross-sections; 2-7: pottery.

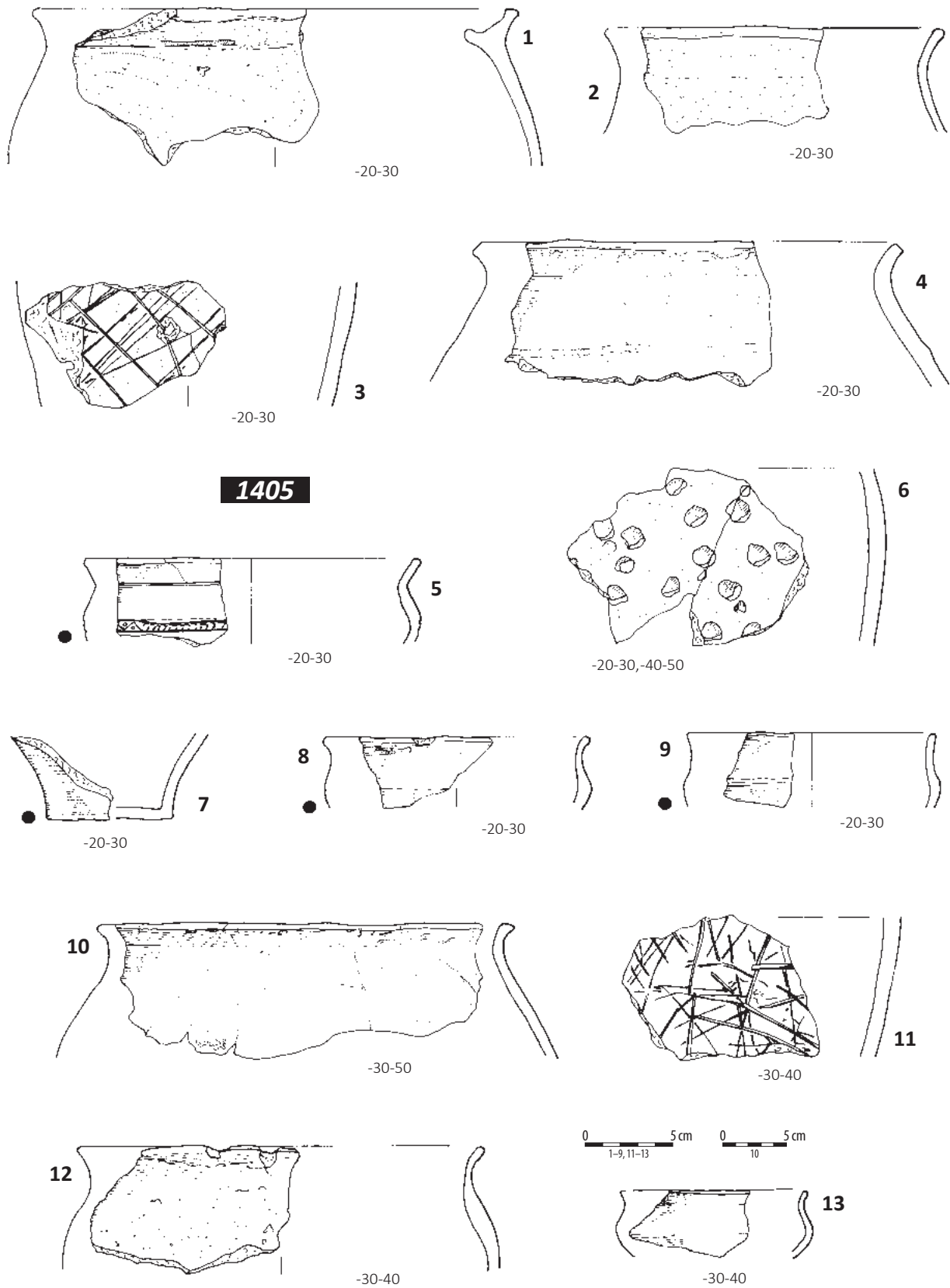

Tablica 271. Ludwinowo, stan. 3, pow. Włocławek, woj. kujawsko-pomorskie. Kultura przeworska. 1-13/ obiekt 1405, ha V, ar 36. 1-13: ceramika.

Plate 271. Ludwinowo, site 3, district of Włocławek, province of Kuyavia-Pomerania. The Przeworsk culture. 1-13/ feature 1405, ha V, are 36. 1-13: pottery.

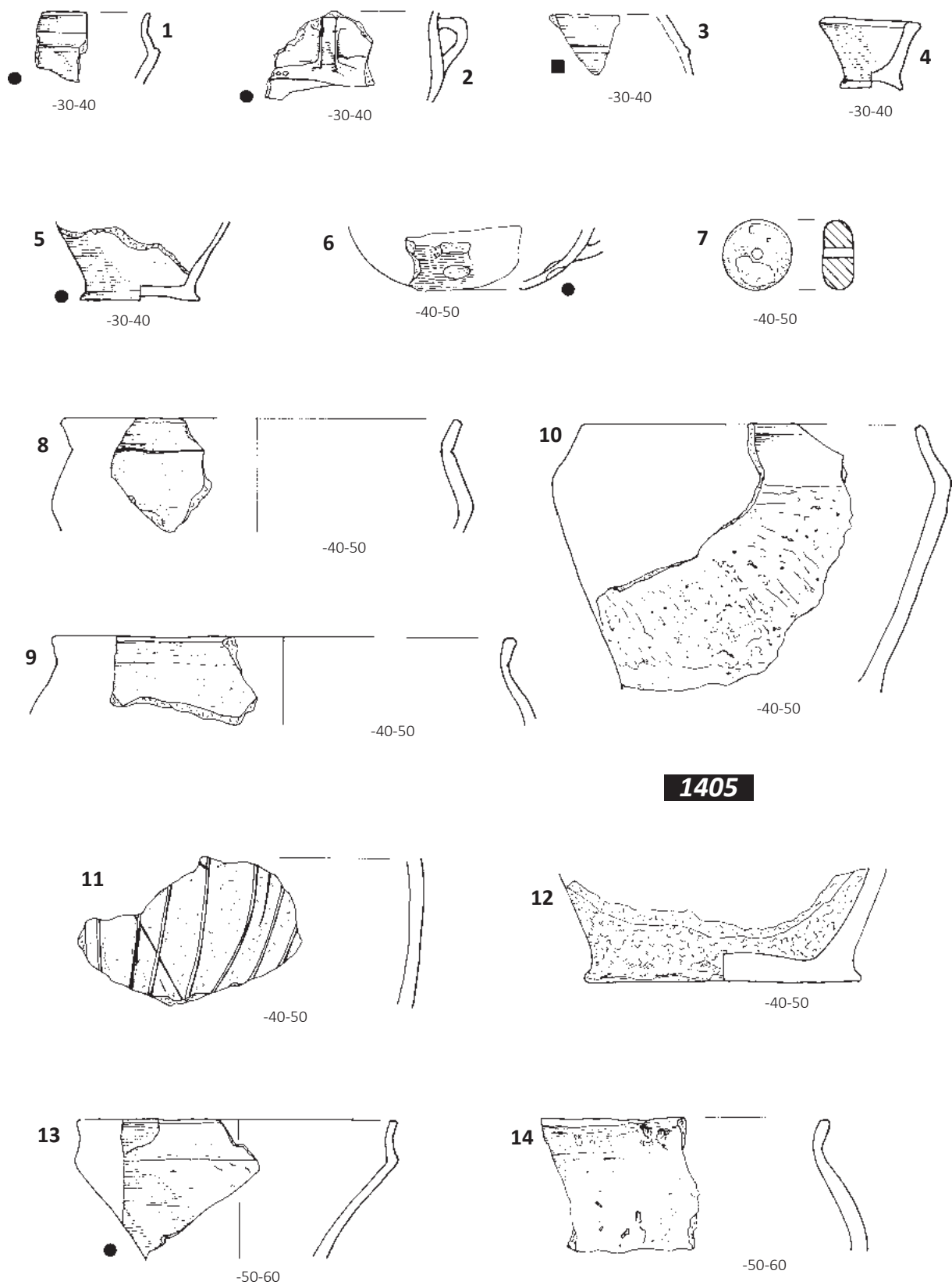

Tablica 272. Ludwinowo, stan. 3, pow. Włocławek, woj. kujawsko-pomorskie. Kultura przeworska. 1-14/ obiekt 1405, ha V, ar 36. 1-6, 8-14: ceramika; 7: bursztyn.

Plate 272. Ludwinowo, site 3, district of Włocławek, province of Kuyavia-Pomerania. The Przeworsk culture. 1-14/ feature 1405, ha V, are 36. 1-6, 8-14: pottery; 7: amber.

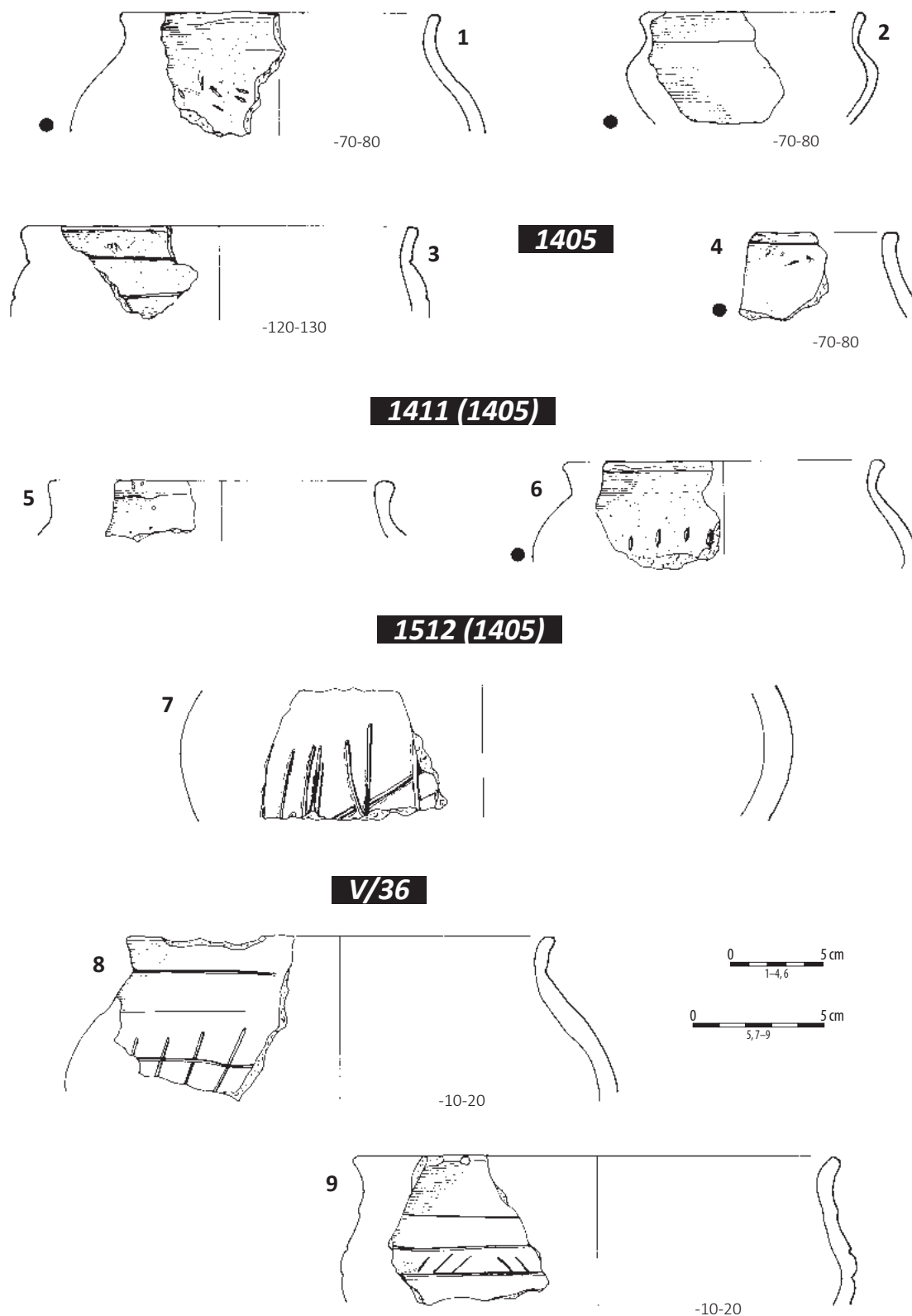

Tablica 273. Ludwinowo, stan. 3, pow. Włocławek, woj. kujawsko-pomorskie. Kultura przeworska. 1-4/ obiekt 1405, ha V, ar 36; 5-6/ obiekt 1411 – strefa obiektu 1405, ha V, ar 36; 7/ obiekt 1512 – strefa obiektu 1405, ha V, ar 36; 8-9/ warstwa kulturowa, ha V, ar 36. 1-9: ceramika.

Plate 273. Ludwinowo, site 3, district of Włocławek, province of Kuyavia-Pomerania. The Przeworsk culture. 1-4/ feature 1405, ha V, are 36; 5-6/ feature 1411 – zone of the feature 1405, ha V, are 36; 7/ feature 1512 – zone of the feature 1405, ha V, are 36; 8-9/ cultural layer, ha V, are 36. 1-9: pottery.

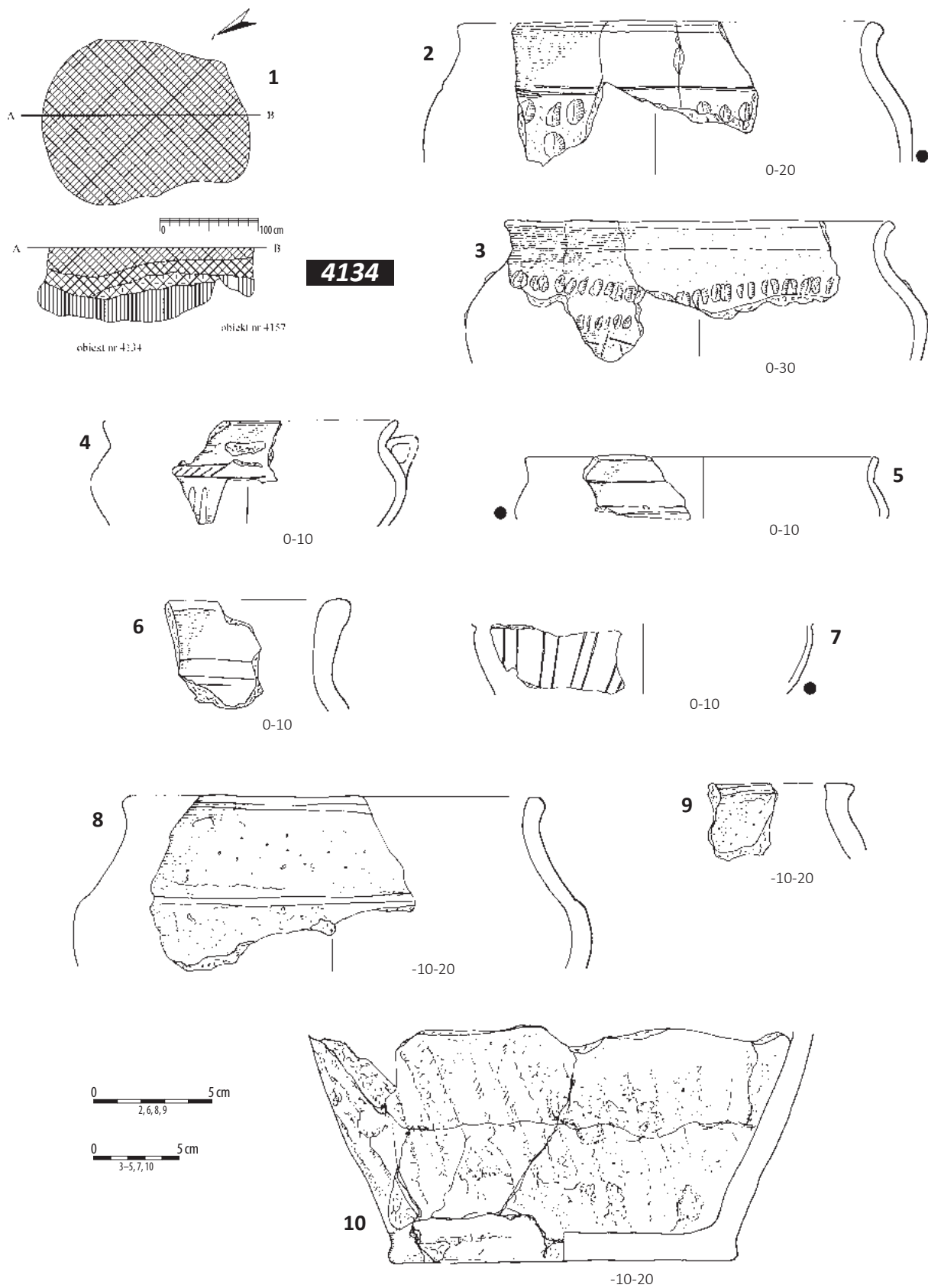

Tablica 274. Ludwinowo, stan. 3, pow. Włocławek, woj. kujawsko-pomorskie. Kultura przeworska. 1/ zespół obiektów 4134, 4157, ha V, ar 34; 2-10/ obiekt 4134, ha V, ar 34. 1: plan i profil; 2-10: ceramika.

Plate 274. Ludwinowo, site 3, district of Włocławek, province of Kuyavia-Pomerania. The Przeworsk culture. 1/ cluster of features 4134, 4157, ha V, are 34; 2-10/ feature 4134, ha V, are 34. 1: plan and cross-section; 2-10: pottery.

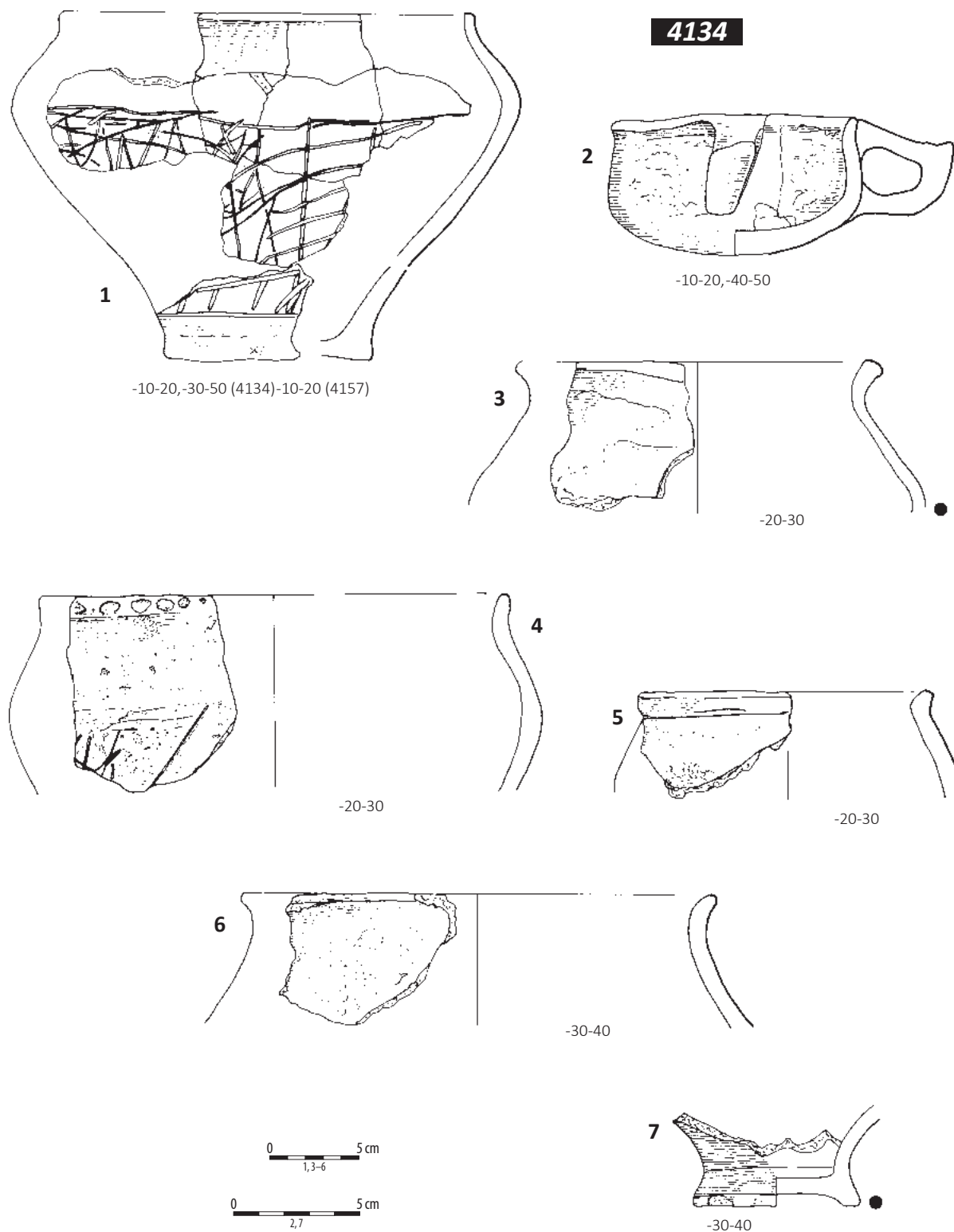

Tablica 275. Ludwinowo, stan. 3, pow. Włocławek, woj. kujawsko-pomorskie. Kultura przeworska. 1-7/ obiekt 4134, ha V, ar 34. 1-7: ceramika.

Plate 275. Ludwinowo, site 3, district of Włocławek, province of Kuyavia-Pomerania. The Przeworsk culture. 1-7/ feature 4134, ha V, are 34. 1-7: pottery.

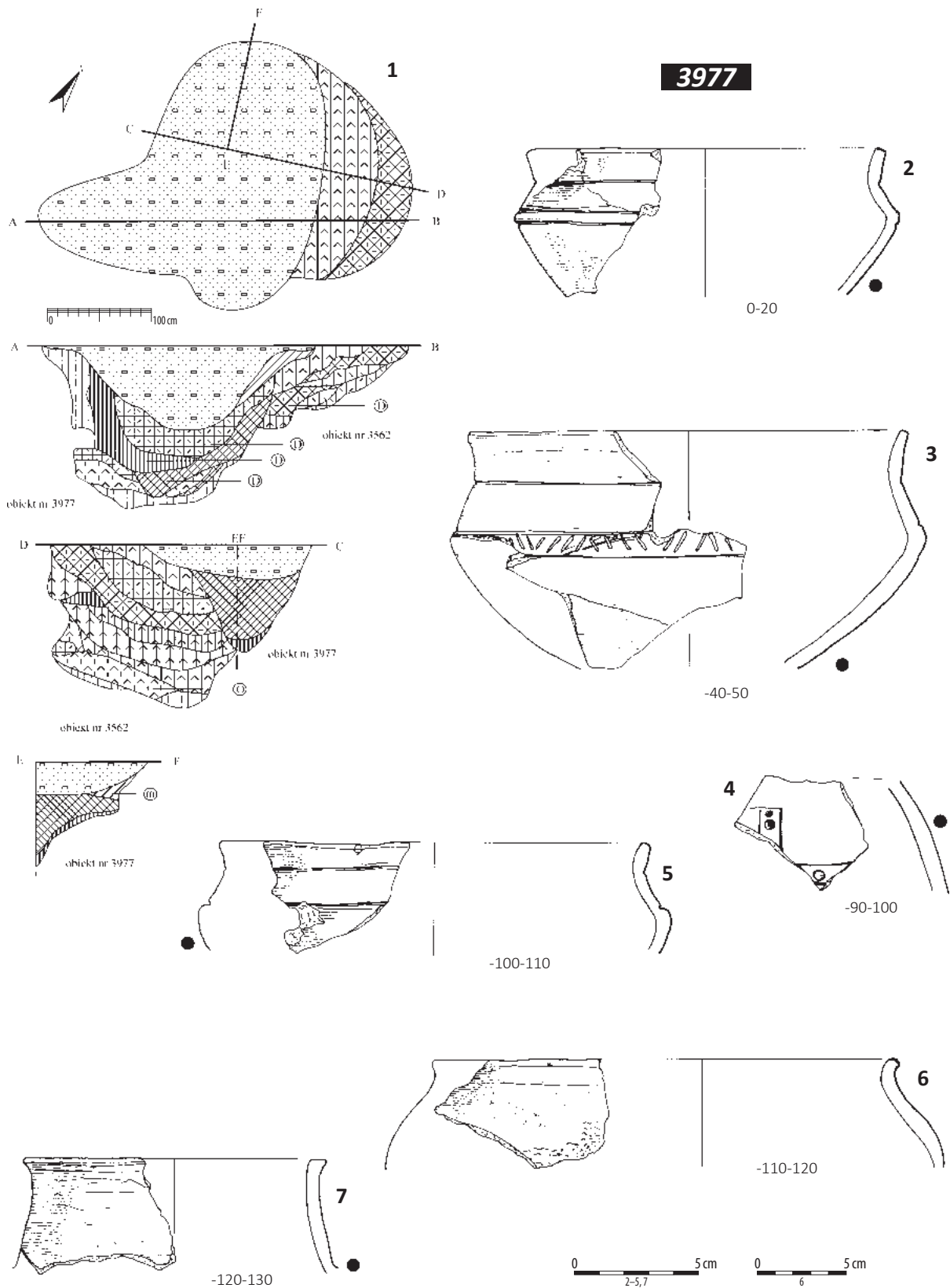

Tablica 276. Ludwinowo, stan. 3, pow. Włocławek, woj. kujawsko-pomorskie. Kultura przeworska. 1/ zespół obiektów 3977, 3562, ha V, ary 44, 43, 54; 2-7/ obiekt 3977, ha V, ary 44, 43, 54. 1: plan i profil; 2-7: ceramika.

Plate 276. Ludwinowo, site 3, district of Włocławek, province of Kuyavia-Pomerania. The Przeworsk culture. 1/ cluster of features 3977, 3562, ha V, ares 44, 43, 54; 2-7/ feature 3977, ha V, ares 44, 43, 54. 1: plan and cross-sections; 2-7: pottery.

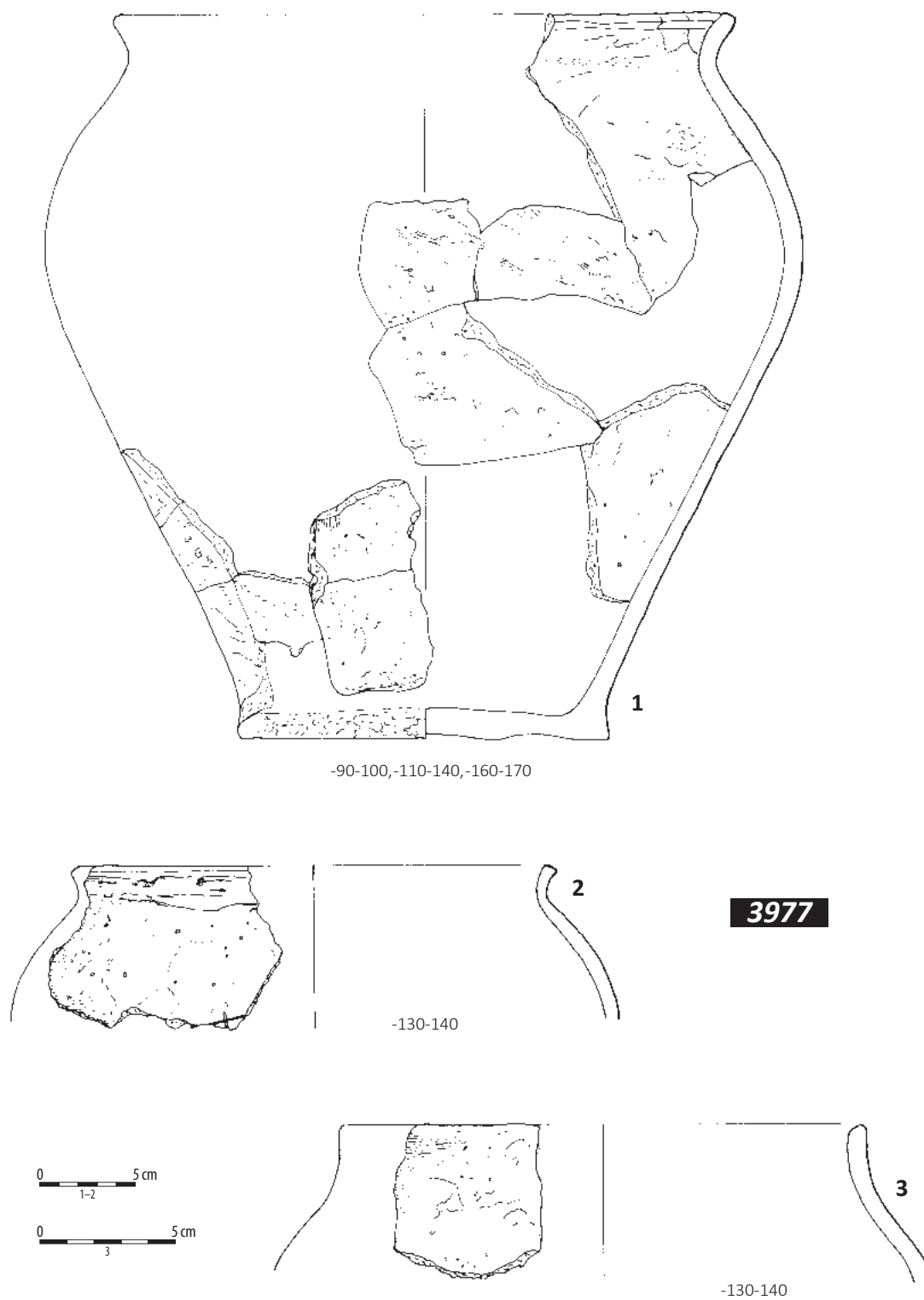

Tablica 277. Ludwinowo, stan. 3, pow. Włocławek, woj. kujawsko-pomorskie. Kultura przeworska. 1-3/ obiekt 3977, ha V, ary 44, 43, 54. 1-3: ceramika.

Plate 277. Ludwinowo, site 3, district of Włocławek, province of Kuyavia-Pomerania. The Przeworsk culture. 1-3/ feature 3977, ha V, ares 44, 43, 54. 1-3: pottery.

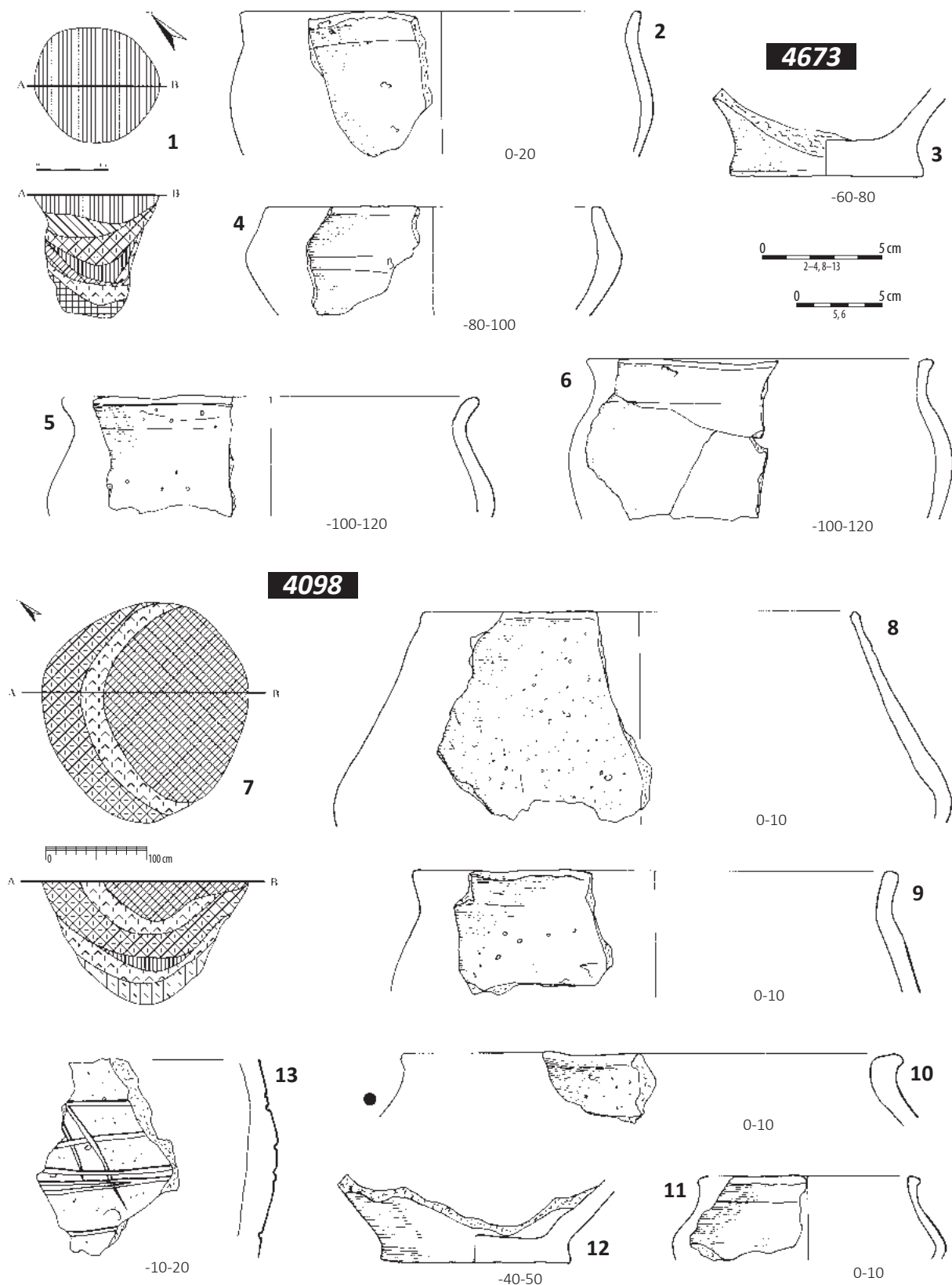

Tablica 278. Ludwinowo, stan. 3, pow. Włocławek, woj. kujawsko-pomorskie. Kultura przeworska. 1-6/ obiekt 4673, ha V, ary 42, 41; 7-13/ obiekt 4098, ha V, ar 4. 1, 7: plany i profile; 2-6, 8-13: ceramika.

Plate 278. Ludwinowo, site 3, district of Włocławek, province of Kuyavia-Pomerania. The Przeworsk culture. 1-6/ feature 4673, ha V, ares 42, 41; 7-13/ feature 4098, ha V, are 4. 1, 7: plans and cross-sections; 2-6, 8-13: pottery.

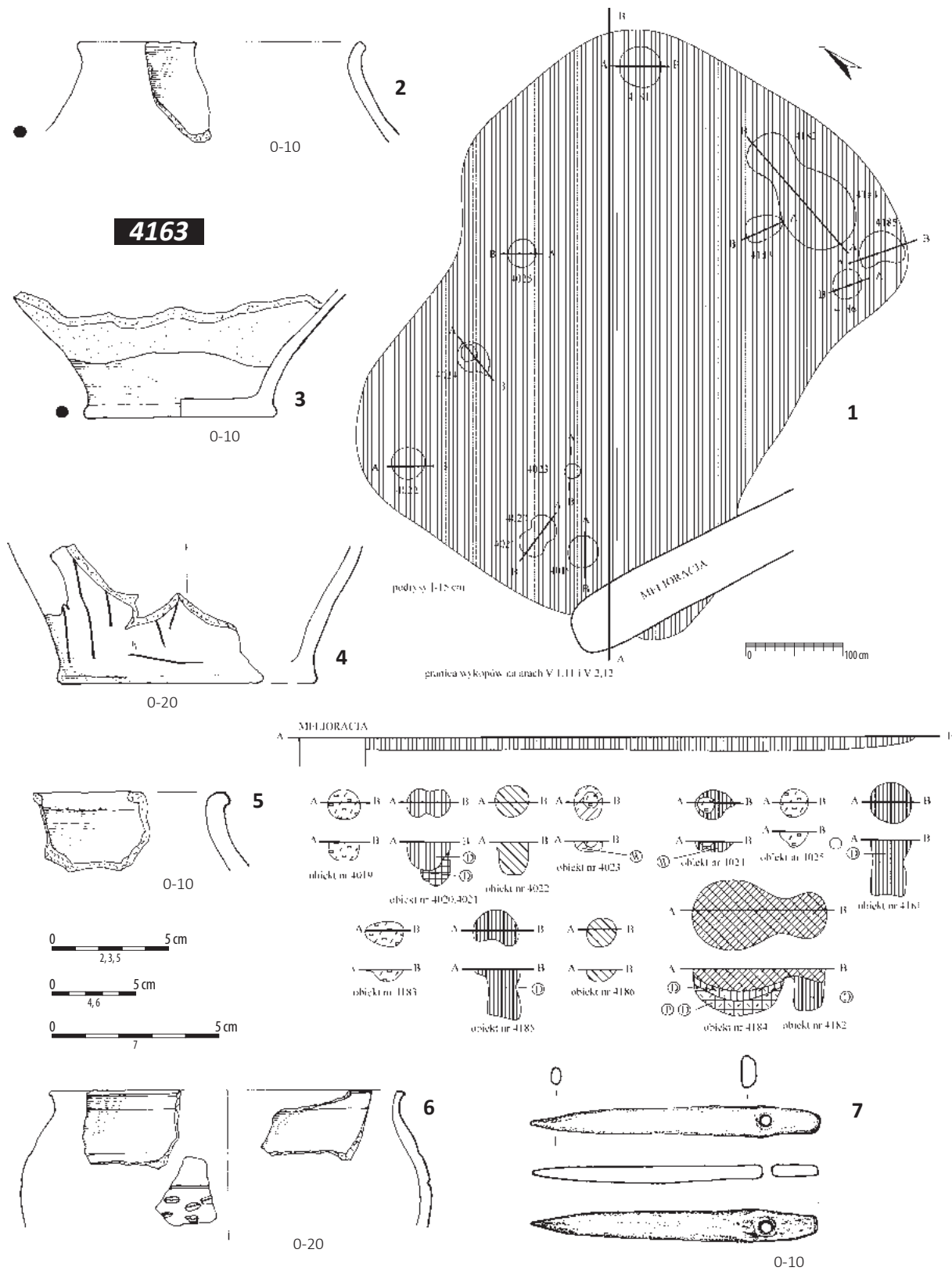

Tablica 279. Ludwinowo, stan. 3, pow. Włocławek, woj. kujawsko-pomorskie. Kultura przeworska. 1-7/ obiekt 4163, ha V, ary 1, 2. 1: plan i profile; 2-6: ceramika; 7: kość.

Plate 279. Ludwinowo, site 3, district of Włocławek, province of Kuyavia-Pomerania. The Przeworsk culture. 1-7/ feature 4163, ha V, ares 1, 2. 1: plan and cross-sections; 2-6: pottery; 7: bone.

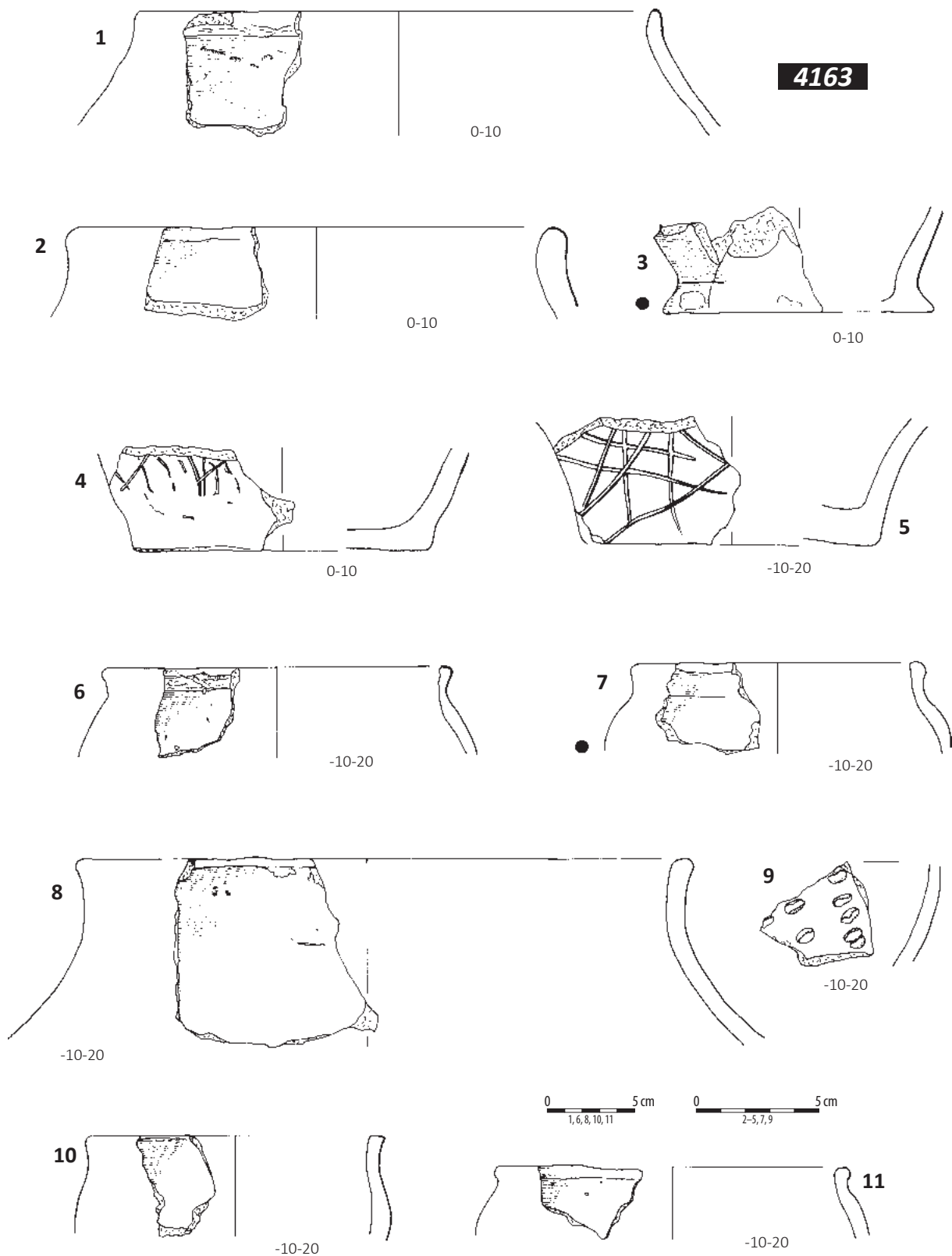

Tablica 280. Ludwinowo, stan. 3, pow. Włocławek, woj. kujawsko-pomorskie. Kultura przeworska. 1-11/ obiekt 4163, ha V, ary 1, 2. 1-11: ceramika.

Plate 280. Ludwinowo, site 3, district of Włocławek, province of Kuyavia-Pomerania. The Przeworsk culture. 1-11/ feature 4163, ha V, ares 1, 2. 1-11: pottery.

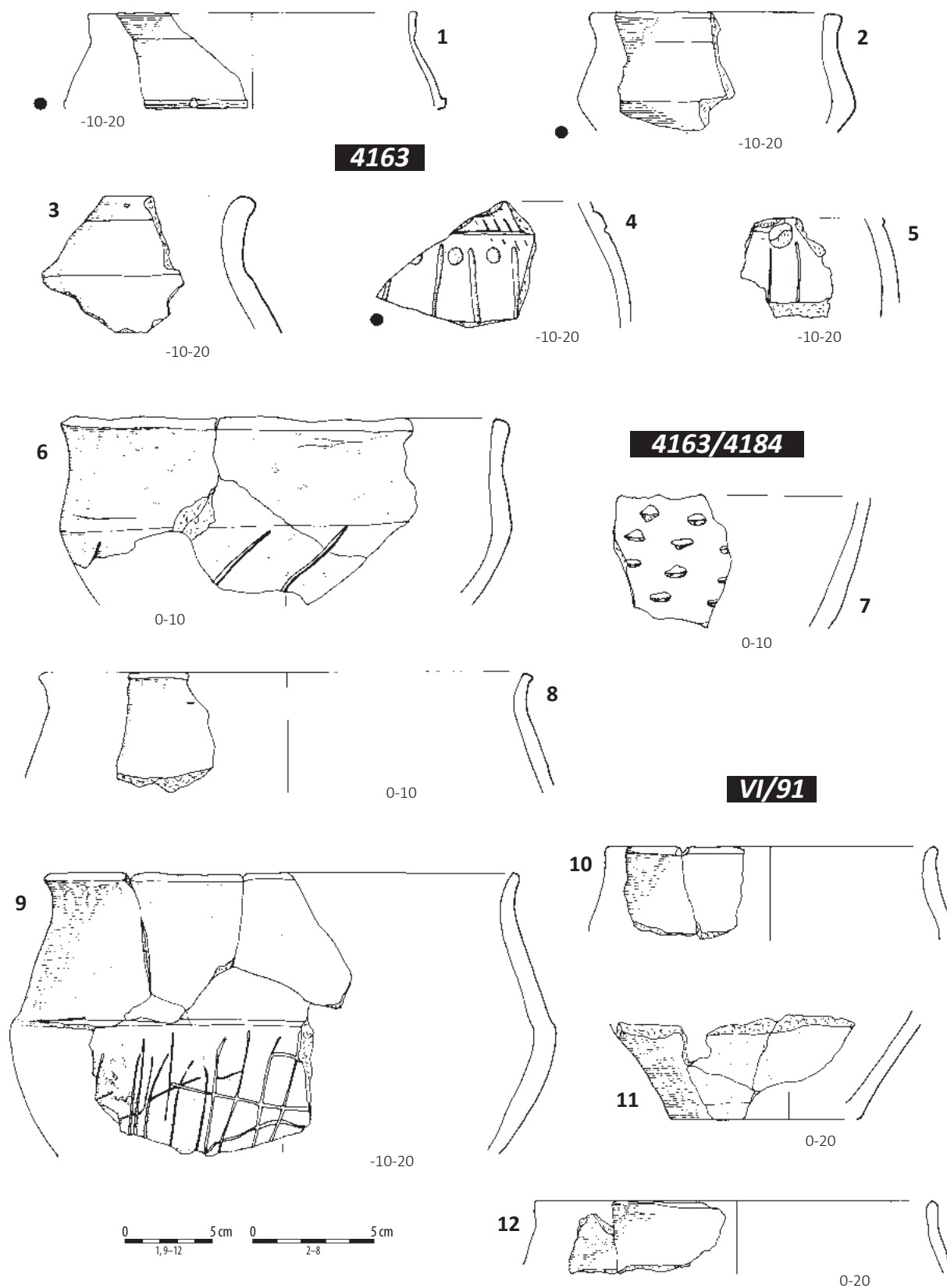

Tablica 281. Ludwinowo, stan. 3, pow. Włocławek, woj. kujawsko-pomorskie. Kultura przeworska. 1-5/ obiekt 4163, ha V, ary 1, 2; 6-9/ obiekt 4184 – strefa obiektu 4163, ha V, ar 2; 10-12/ warstwa kulturowa, ha VI, ar 91. 1-12: ceramika.

Plate 281. Ludwinowo, site 3, district of Włocławek, province of Kuyavia-Pomerania. The Przeworsk culture. 1-5/ feature 4163, ha V, are 1, 2; 6-9/ feature 4184 – zone of the feature 4163, ha V, are 2; 10-12/ cultural layer, ha VI, are 91. 1-12: pottery.

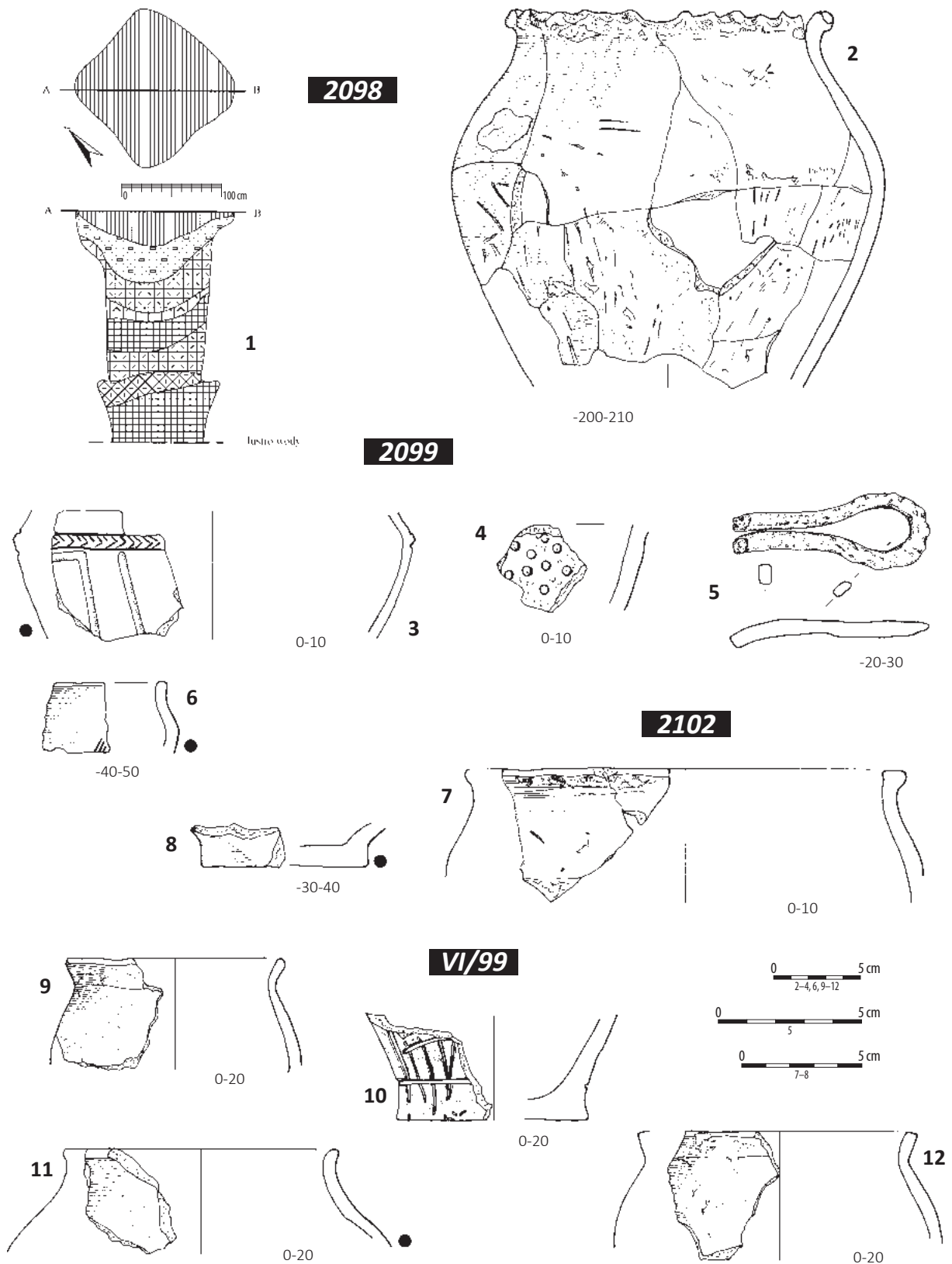

Tablica 282. Ludwinowo, stan. 3, pow. Włocławek, woj. kujawsko-pomorskie. Kultura przeworska. 1-2/ obiekt 2098, ha V, ar 9; 3-6/ obiekt 2099, ha V, ary 9, 19; 7-8/ obiekt 2102, ha V, ar 9; 9-12/ warstwa kulturowa, ha VI, ar 99. 1: plan i profil; 2-4, 6-12: ceramika; 5: żelazo.

Plate 282. Ludwinowo, site 3, district of Włocławek, province of Kuyavia-Pomerania. The Przeworsk culture. 1-2/ feature 2098, ha V, are 9; 3-6/ feature 2099, ha V, ares 9, 19; 7-8/ feature 2102, ha V, are 9; 9-12/ cultural layer, ha VI, are 99. 1: plan and cross-section; 2-4, 6-12: pottery; 5: iron.

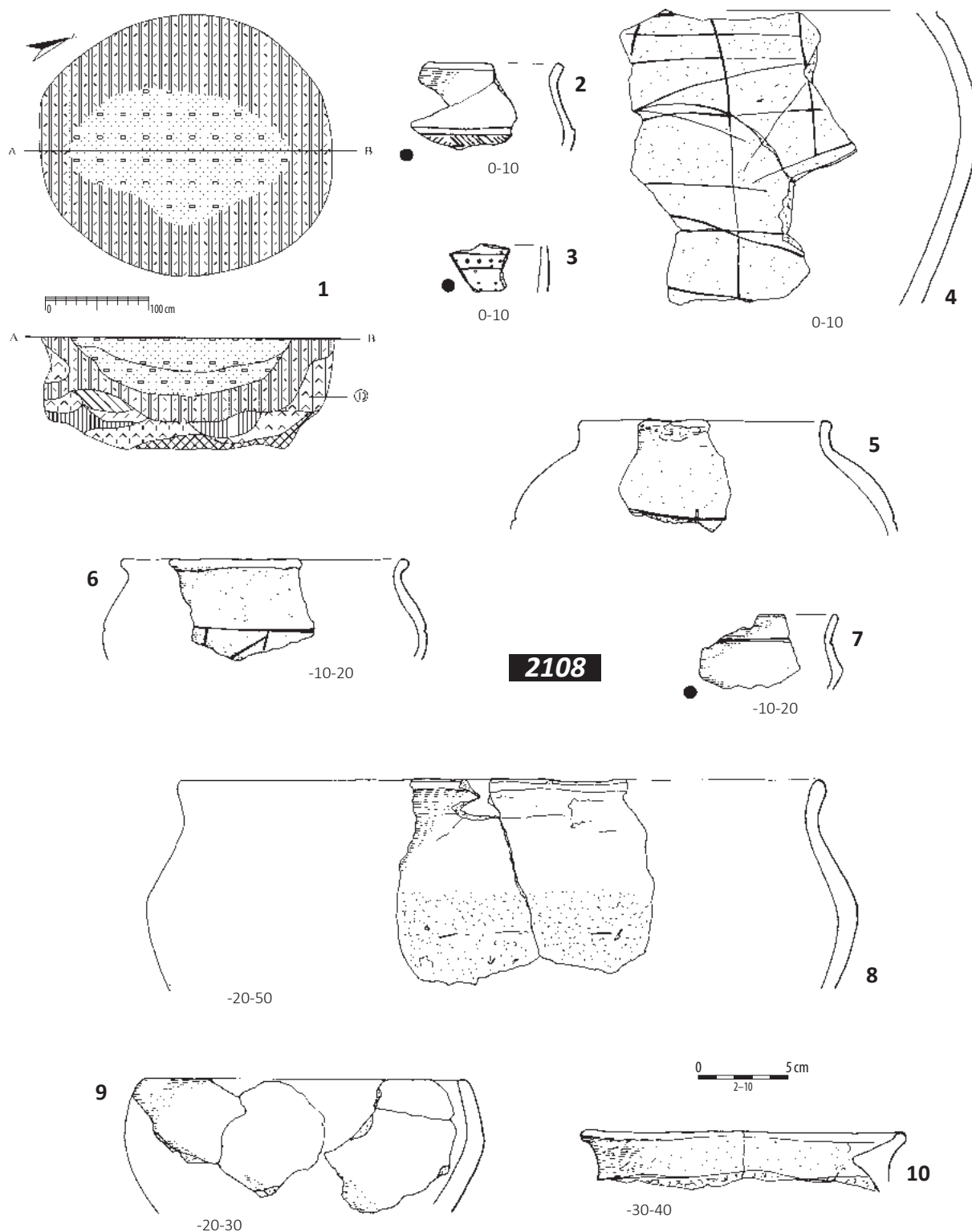

Tablica 283. Ludwinowo, stan. 3, pow. Włocławek, woj. kujawsko-pomorskie. Kultura przeworska. 1–10/ obiekt 2108, ha VI, ar 99. 1: plan i profil; 2–10: ceramika.

Plate 283. Ludwinowo, site 3, district of Włocławek, province of Kuyavia-Pomerania. The Przeworsk culture. 1–10/ feature 2108, ha VI, are 99. 1: plan and cross-section; 2–10: pottery.

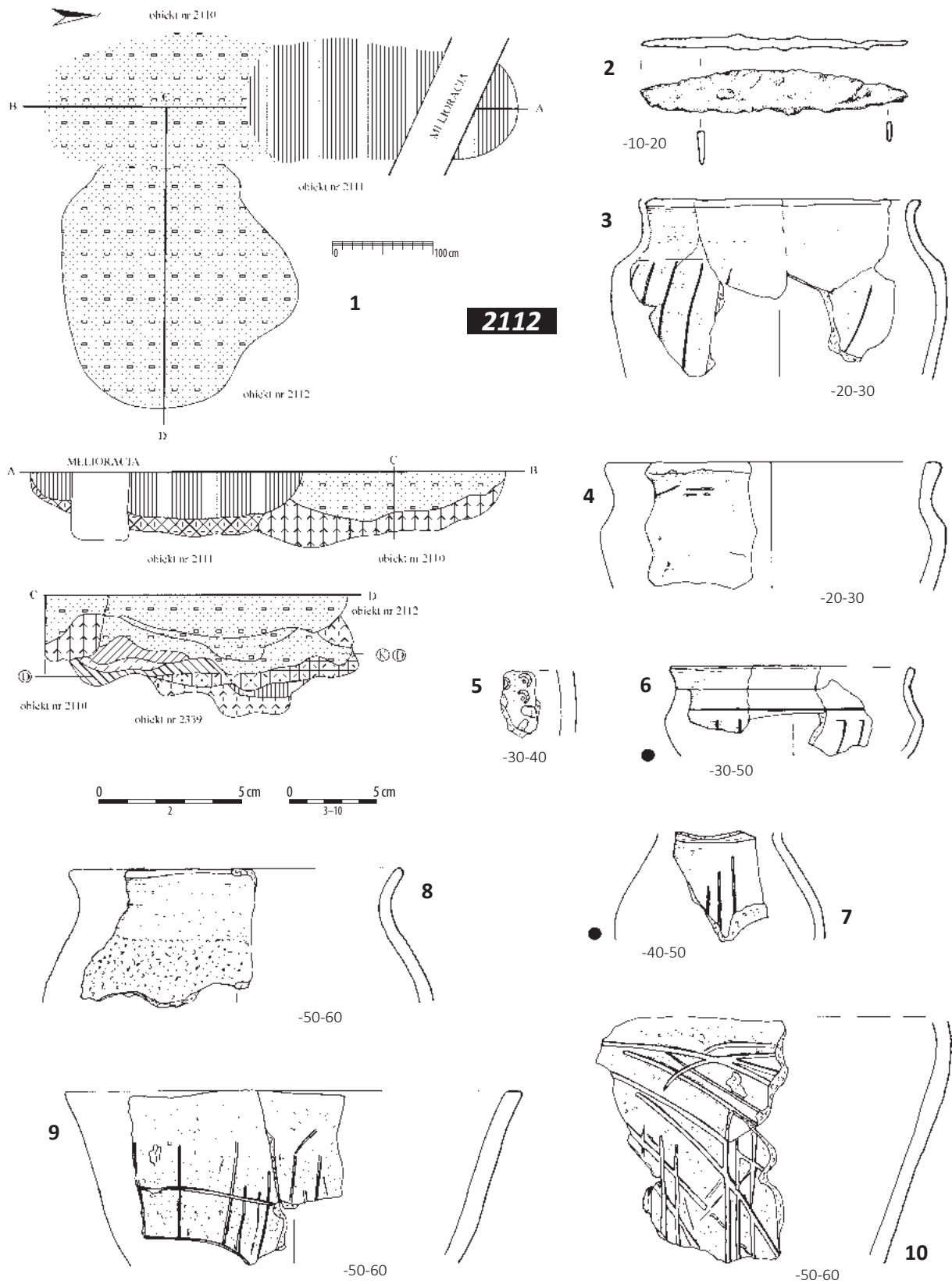

Tablica 284. Ludwinowo, stan. 3, pow. Włocławek, woj. kujawsko-pomorskie. Kultura przeworska. 1/ zespół obiektów 2110–2112, 2339, ha VI, ary 99, 89; 2–10/ obiekt 2112, ha VI, ary 99, 89. 1: plan i profile; 2: żelazo; 3–10: ceramika.

Plate 284. Ludwinowo, site 3, district of Włocławek, province of Kuyavia-Pomerania. The Przeworsk culture. 1/ cluster of features 2110–2112, 2339, ha VI, ares 99, 89; 2–10/ feature 2112, ha VI, ares 99, 89. 1: plan and cross-sections; 2: iron; 3–10: pottery.

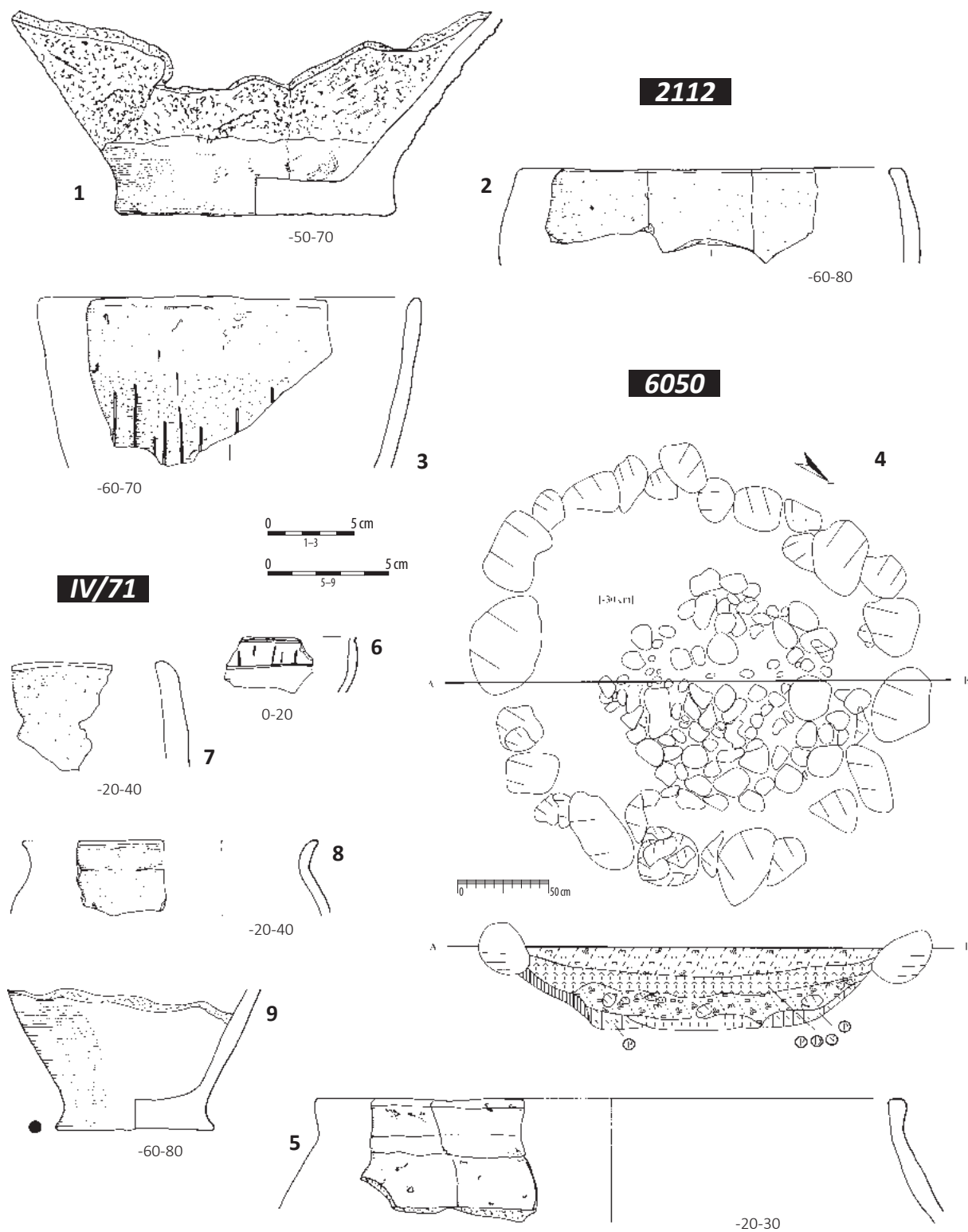

Tablica 285. Ludwinowo, stan. 3, pow. Włocławek, woj. kujawsko-pomorskie. Kultura przeworska. 1-3/ obiekt 2112, ha VI, ary 99, 89; 4-5/ obiekt 6050, ha IV, ar 81; 6-9/ warstwa kulturowa, ha IV, ar 71. 1-3, 5-9: ceramika; 4: plan i profil.

Plate 285. Ludwinowo, site 3, district of Włocławek, province of Kuyavia-Pomerania. The Przeworsk culture. 1-3/ feature 2112, ha VI, ares 99, 89; 4-5/ feature 6050, ha IV, are 81; 6-9/ cultural layer, ha IV, are 71. 1-3, 5-9: pottery; 4: plan and cross-section.

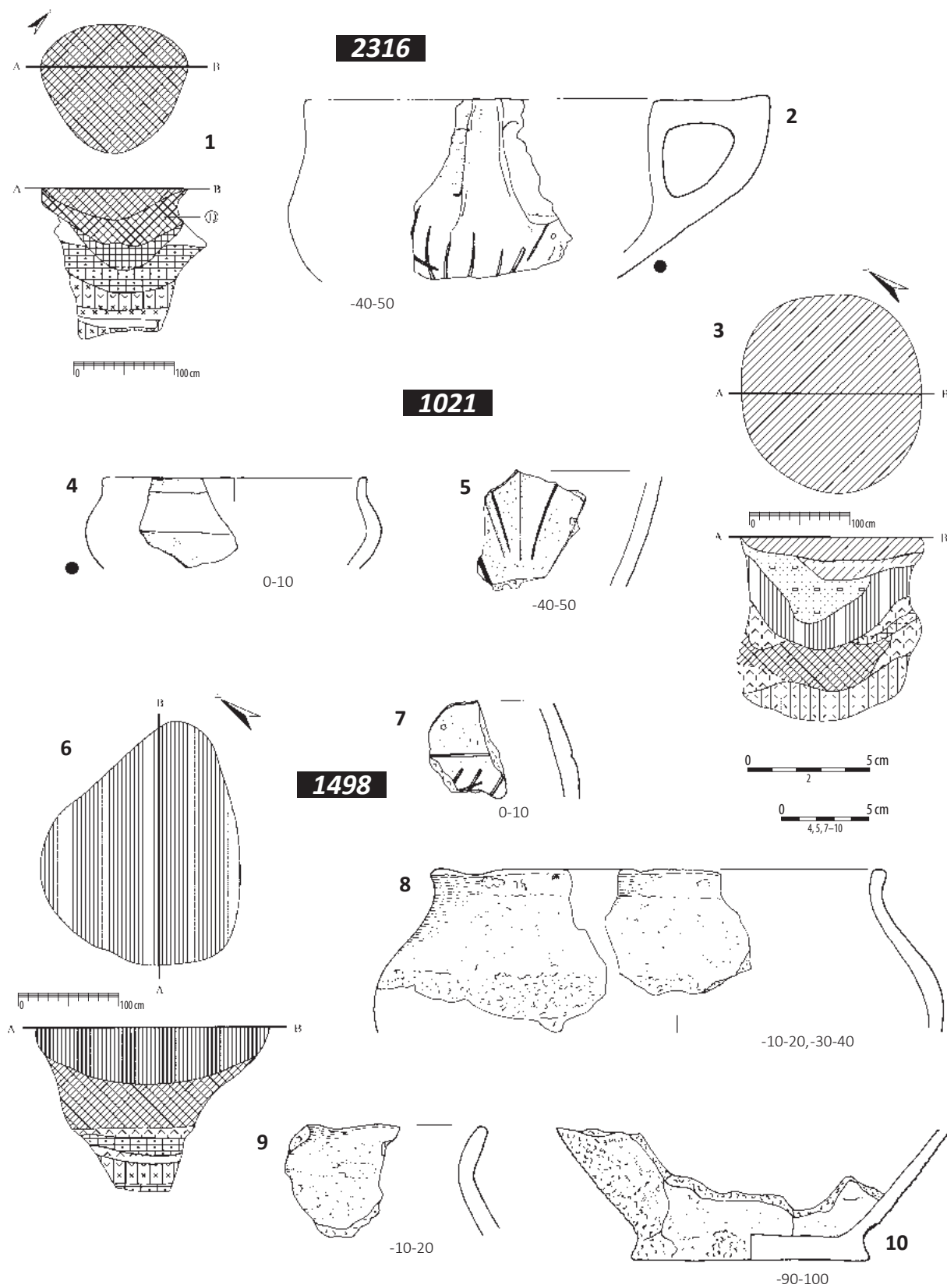

Tablica 286. Ludwinowo, stan. 3, pow. Włocławek, woj. kujawsko-pomorskie. Kultura przeworska. 1-2/ obiekt 2316, ha IV, ar 71, ha VI, ar 80; 3-5/ obiekt 1021, ha III, ar 2; 6-10/ obiekt 1498, ha III, ary 14, 13. 1, 3, 6: plany i profile; 2, 4, 5, 7-10: ceramika.

Plate 286. Ludwinowo, site 3, district of Włocławek, province of Kuyavia-Pomerania. The Przeworsk culture. 1-2/ feature 2316, ha IV, are 71, ha VI, are 80; 3-5/ feature 1021, ha III, are 2; 6-10/ feature 1498, ha III, ares 14, 13. 1, 3, 6: plans and cross-sections; 2, 4, 5, 7-10: pottery.

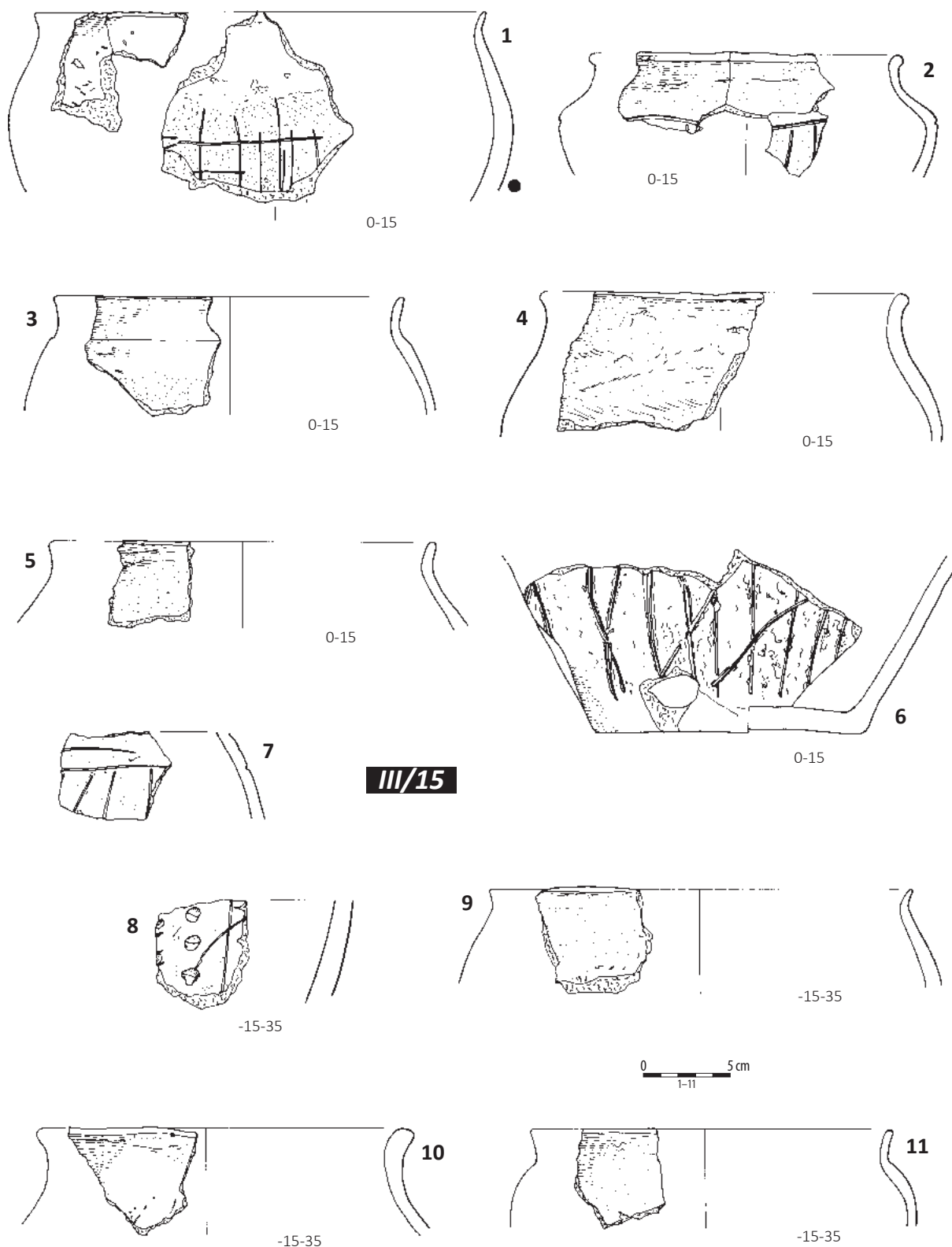

Tablica 287. Ludwinowo, stan. 3, pow. Włocławek, woj. kujawsko-pomorskie. Kultura przeworska. 1-10/ warstwa kulturowa, ha III, ar 15. 1-11: ceramika.

Plate 287. Ludwinowo, site 3, district of Włocławek, province of Kuyavia-Pomerania. The Przeworsk culture. 1-11/ cultural layer, ha III, are 15. 1-11: pottery.

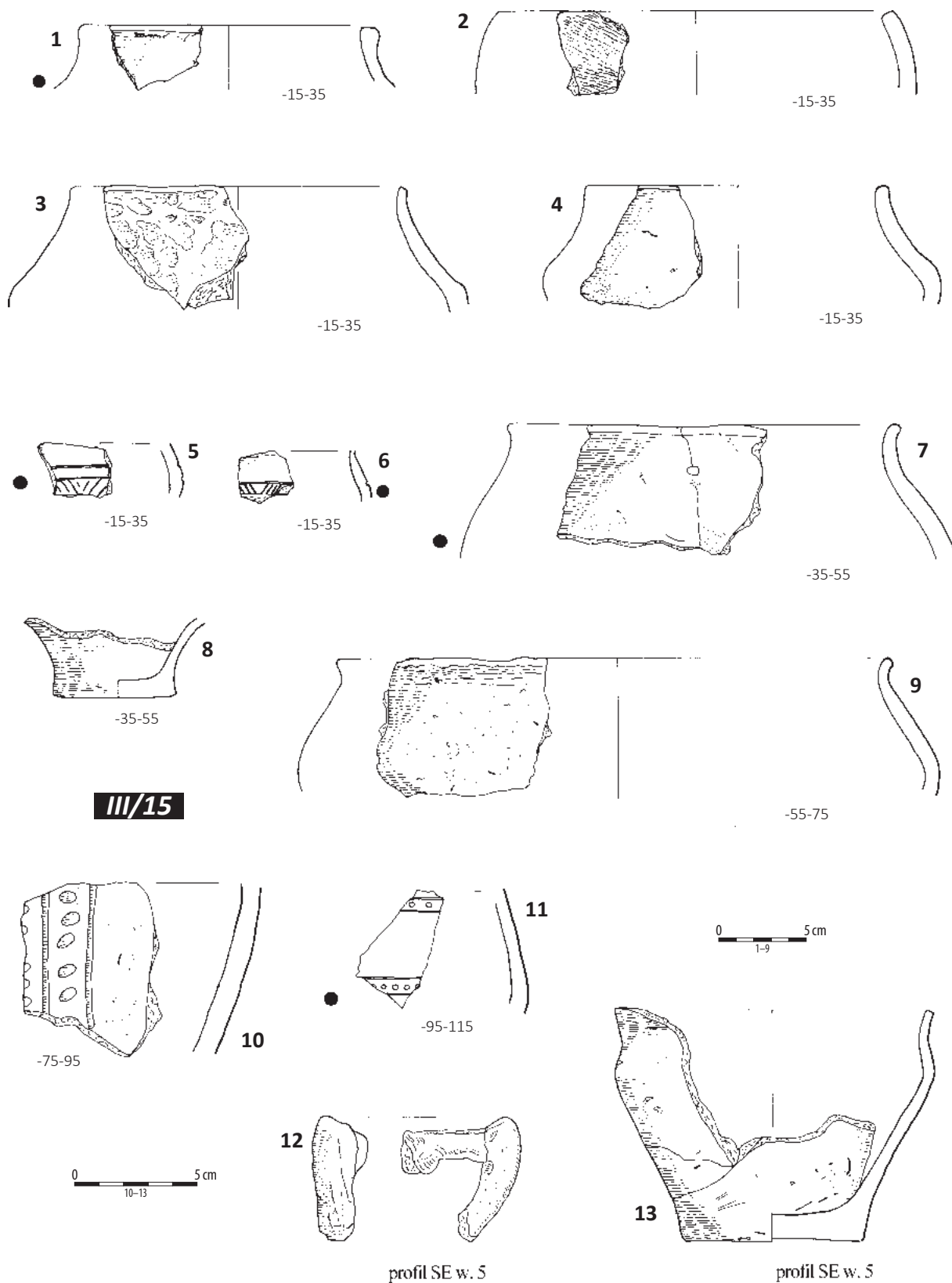

Tablica 288. Ludwinowo, stan. 3, pow. Włocławek, woj. kujawsko-pomorskie. Kultura przeworska. 1–13/ warstwa kulturowa, ha III, ar 15. 1–13: ceramika.

Plate 288. Ludwinowo, site 3, district of Włocławek, province of Kuyavia-Pomerania. The Przeworsk culture. 1–13/ cultural layer, ha III, are 15. 1–13: pottery.

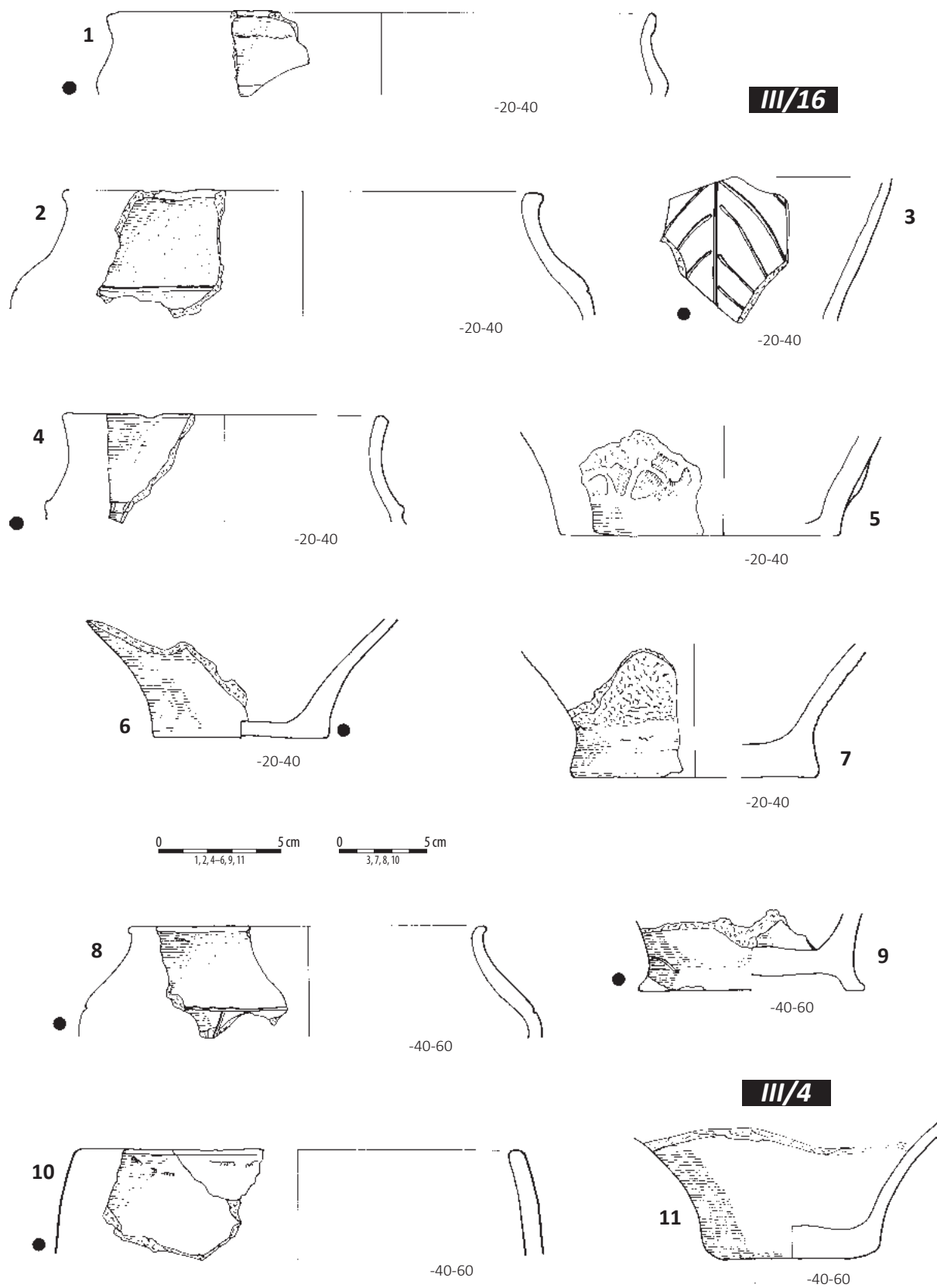

Tablica 289. Ludwinowo, stan. 3, pow. Włocławek, woj. kujawsko-pomorskie. Kultura przeworska. 1–9/ warstwa kulturowa, ha III, ar 16; 10–11/ warstwa kulturowa, ha III, ar 4. 1–11: ceramika.

Plate 289. Ludwinowo, site 3, district of Włocławek, province of Kuyavia-Pomerania. The Przeworsk culture. 1–10/ cultural layer, ha III, are 16; 10–11/ cultural layer, ha III, are 4. 1–11: pottery.

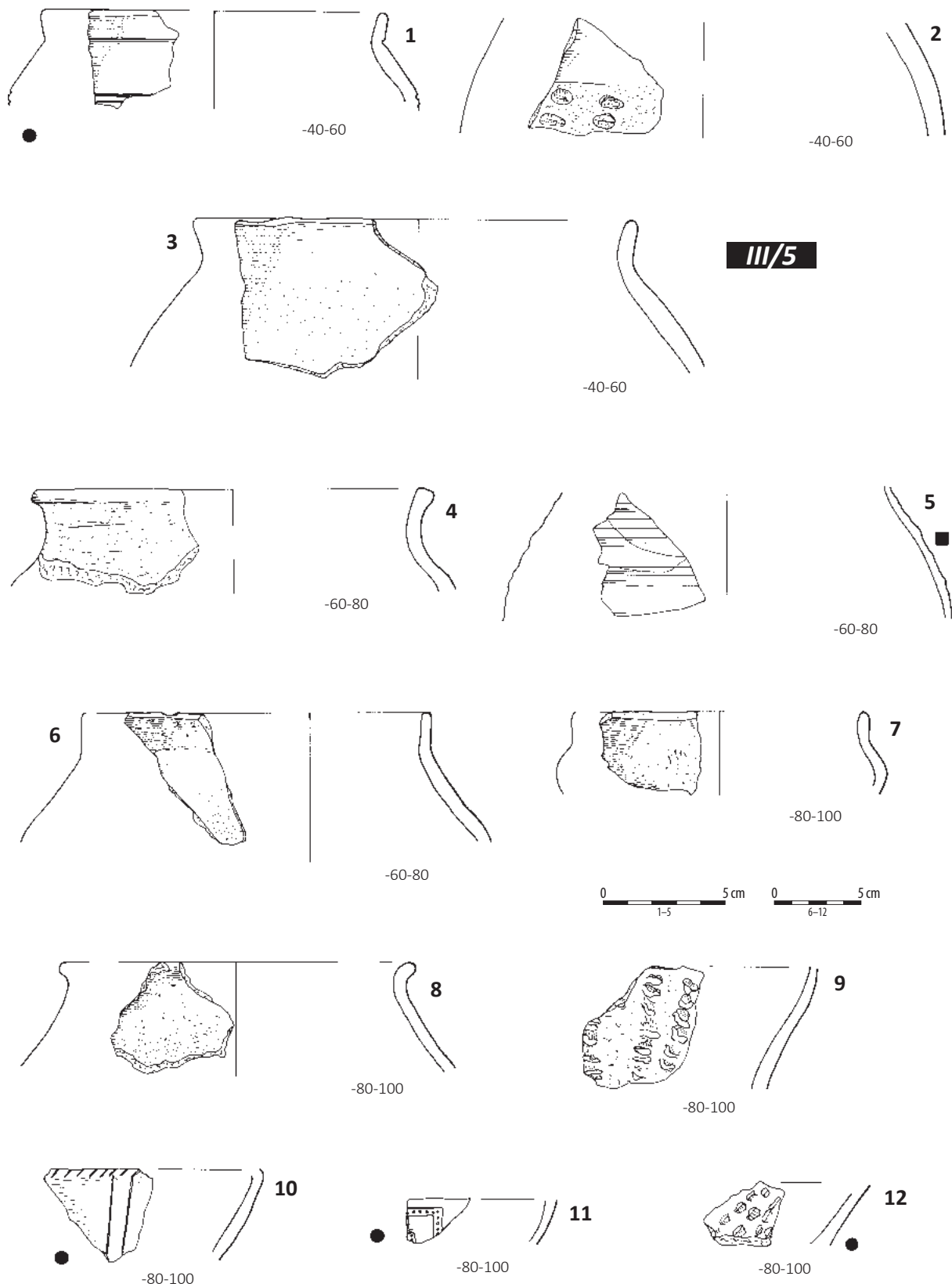

Tablica 290. Ludwinowo, stan. 3, pow. Włocławek, woj. kujawsko-pomorskie. Kultura przeworska. 1-12/ warstwa kulturowa, ha III, ar 5. 1-12: ceramika.

Plate 290. Ludwinowo, site 3, district of Włocławek, province of Kuyavia-Pomerania. The Przeworsk culture. 1-12/ cultural layer, ha III, are 5. 1-12: pottery.

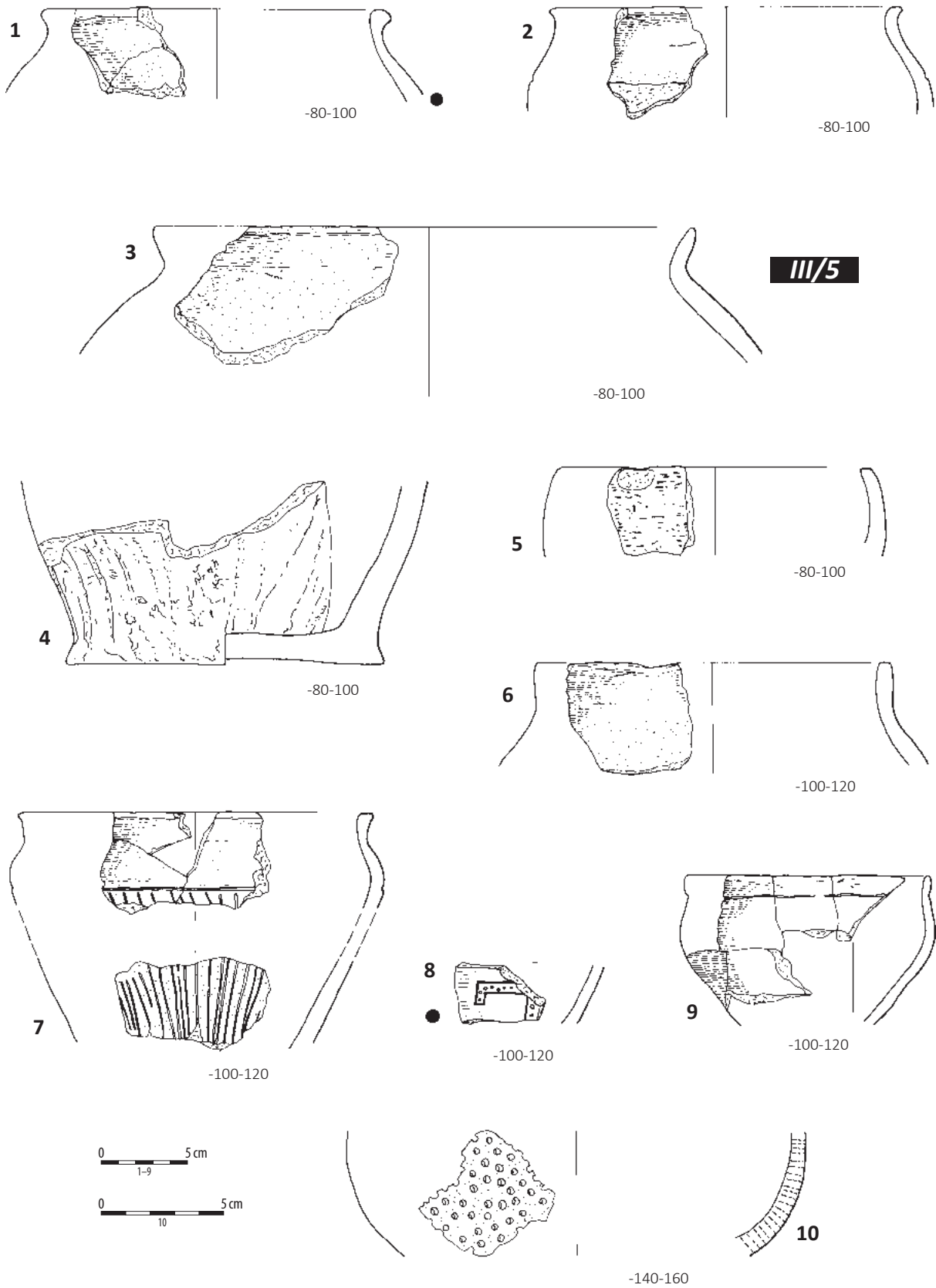

Tablica 291. Ludwinowo, stan. 3, pow. Włocławek, woj. kujawsko-pomorskie. Kultura przeworska. 1–10/ warstwa kulturowa, ha III, ar 5. 1–10: ceramika.

Plate 291. Ludwinowo, site 3, district of Włocławek, province of Kuyavia-Pomerania. The Przeworsk culture. 1–10/ cultural layer, ha III, ar 5. 1–10: pottery.

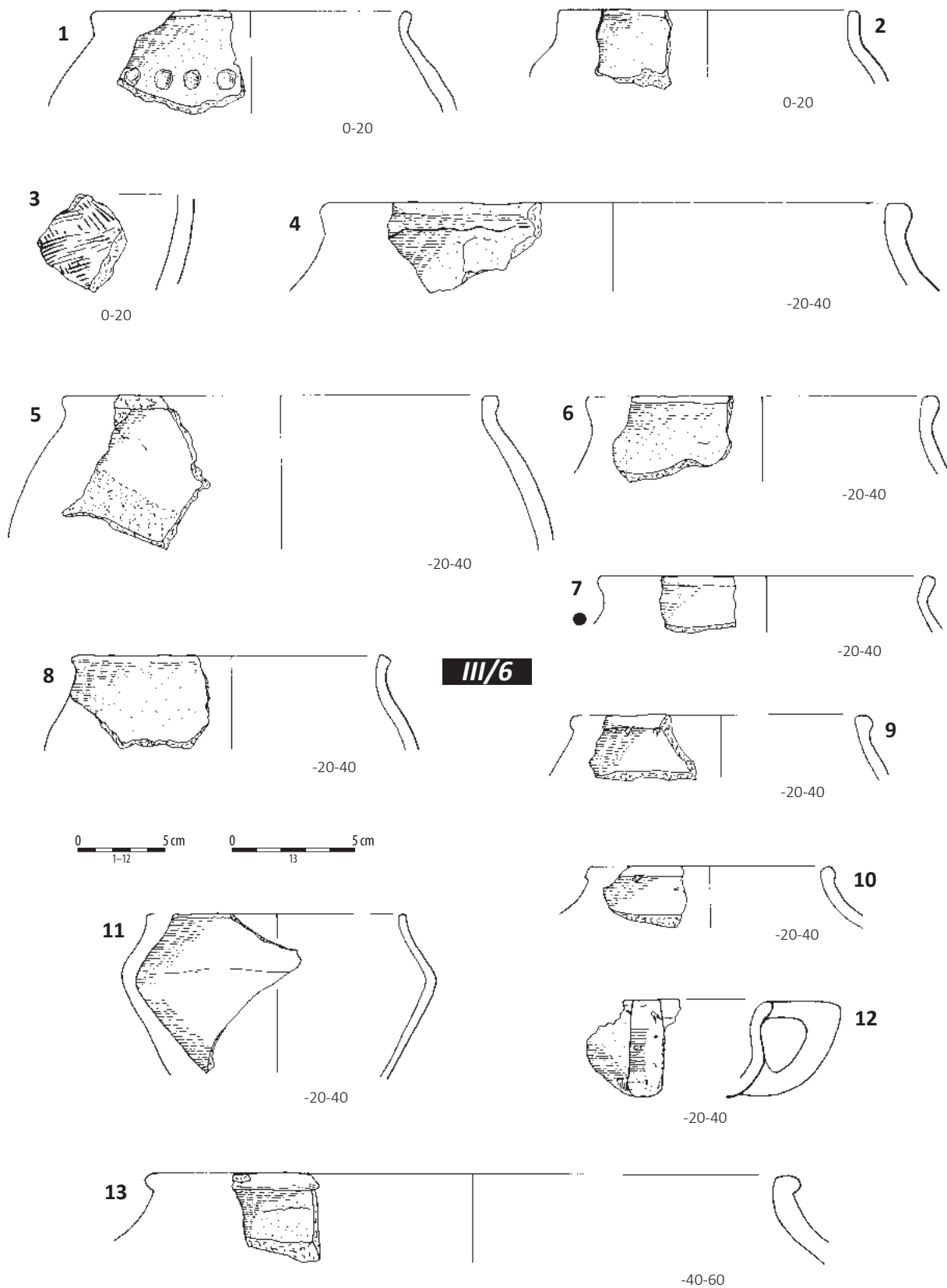

Tablica 292. Ludwinowo, stan. 3, pow. Włocławek, woj. kujawsko-pomorskie. Kultura przeworska. 1-13/ warstwa kulturowa, ha III, ar 6. 1-13: ceramika.

Plate 292. Ludwinowo, site 3, district of Włocławek, province of Kuyavia-Pomerania. The Przeworsk culture. 1-13/ cultural layer, ha III, are 6. 1-13: pottery.

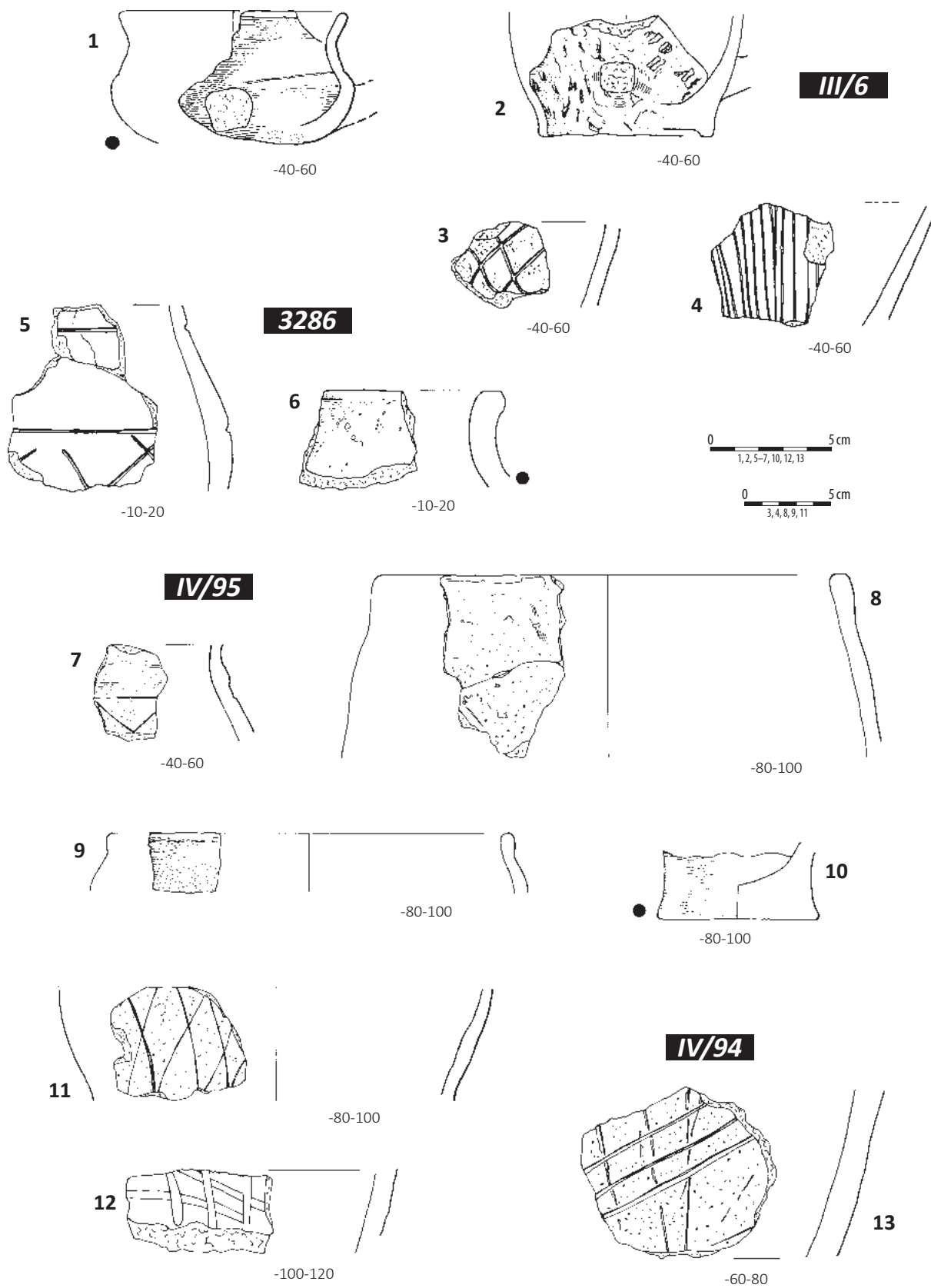

Tablica 293. Ludwinowo, stan. 3, pow. Włocławek, woj. kujawsko-pomorskie. Kultura przeworska. 1-4/ warstwa kulturowa, ha III, ar 6; 5-6/ obiekt 3286, ha IV, ar 97, ha III, ar 7; 7-12/ warstwa kulturowa, ha IV, ar 95; 13/ warstwa kulturowa, ha IV, ar 94. 1-13: ceramika.

Plate 293. Ludwinowo, site 3, district of Włocławek, province of Kuyavia-Pomerania. The Przeworsk culture. 1-4/ cultural layer, ha III, are 6; 5-6/ feature 3286, ha IV, are 97, ha III, are 7; 7-12/ cultural layer, ha IV, are 95; 13/ cultural layer, ha IV, are 94. 1-13: pottery.

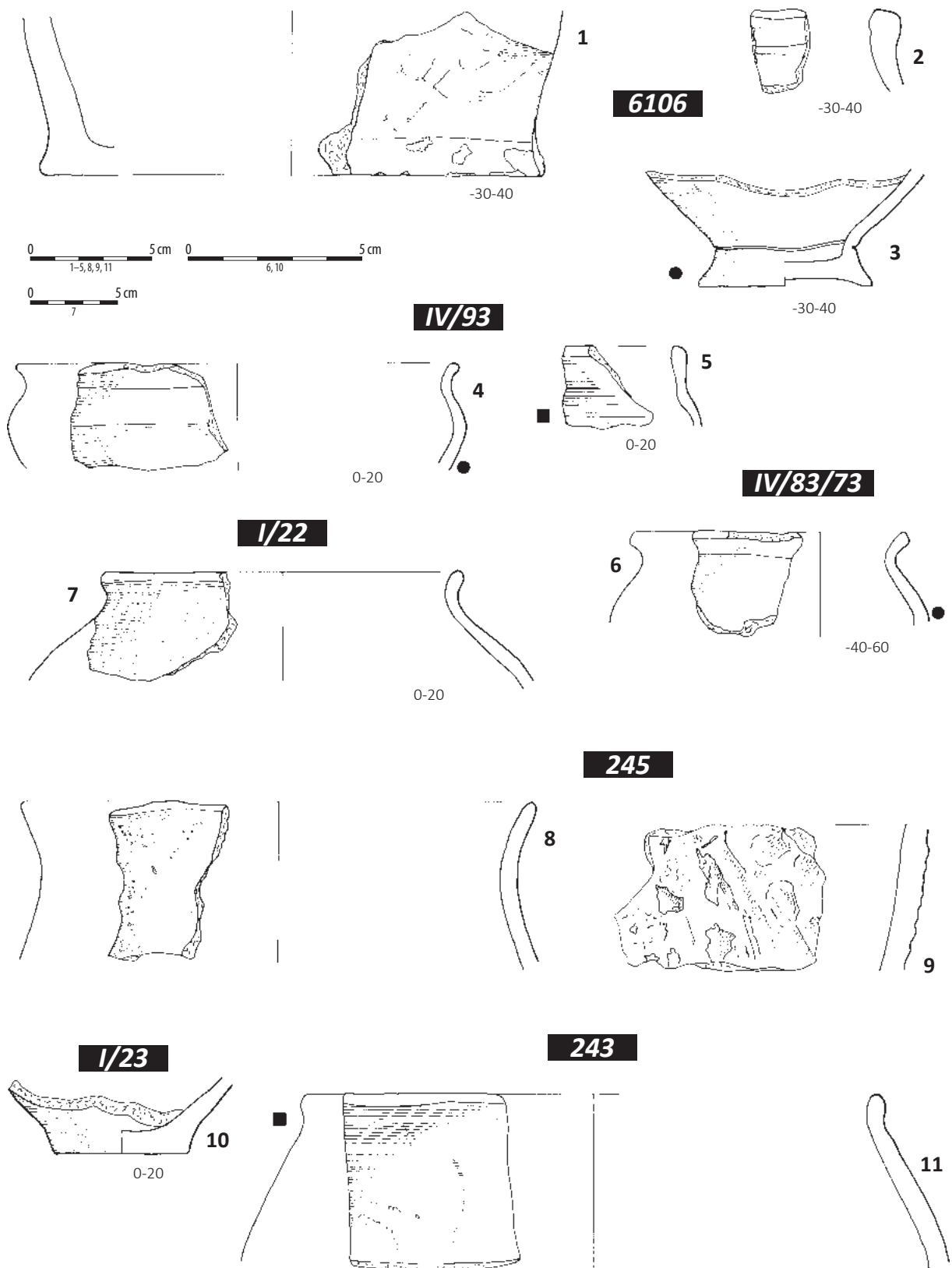

Tablica 294. Ludwinowo, stan. 3, pow. Włocławek, woj. kujawsko-pomorskie. Kultura przeworska. 1-3/ obiekt 6106, ha IV, ar 93; 4-5/ warstwa kulturowa, ha IV, ar 93; 6/ warstwa kulturowa, ha IV, ary 83, 73; 7/ warstwa kulturowa, ha I, ar 22; 8-9/ obiekt 245, ha I, ar 22; 10/ warstwa kulturowa, ha I, ar 23; 11/ obiekt 243, ha I, ar 22 (złoże wtórne). 1-11: ceramika.

Plate 294. Ludwinowo, site 3, district of Włocławek, province of Kuyavia-Pomerania. The Przeworsk culture. 1-3/ feature 6106, ha IV, are 93; 4-5/ cultural layer, ha IV, are 93; 6/ cultural layer, ha IV, are 83, 73; 7/ cultural layer, ha I, are 22; 8-9/ feature 245, ha I, are 22; 10/ cultural layer, ha I, are 23; 11/ feature 243, ha I, are 22 (secondary deposit). 1-11: pottery.

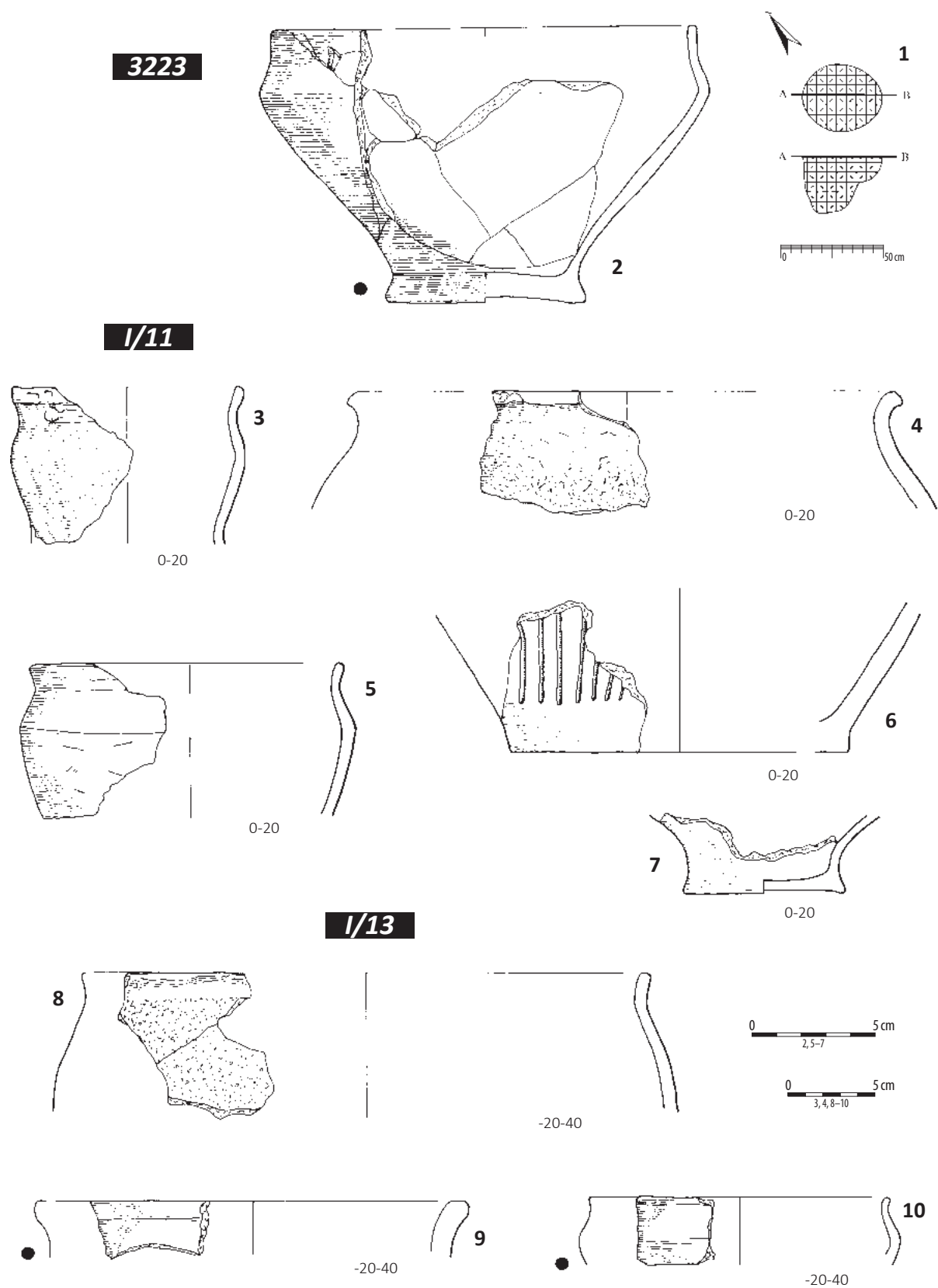

Tablica 295. Ludwinowo, stan. 3, pow. Włocławek, woj. kujawsko-pomorskie. Kultura przeworska. 1-2/ obiekt 3223, ha I, ar 25; 3-7/ warstwa kulturowa, ha I, ar 11; 8-10/ warstwa kulturowa, ha I, ar 13. 1: plan i profil; 2-10: ceramika.

Plate 295. Ludwinowo, site 3, district of Włocławek, province of Kuyavia-Pomerania. The Przeworsk culture. 1-2/ feature 3223, ha I, are 25; 3-7/ cultural layer, ha I, are 11; 8-10/ cultural layer, ha I, are 13. 1: plan and cross-section; 2-10: pottery.

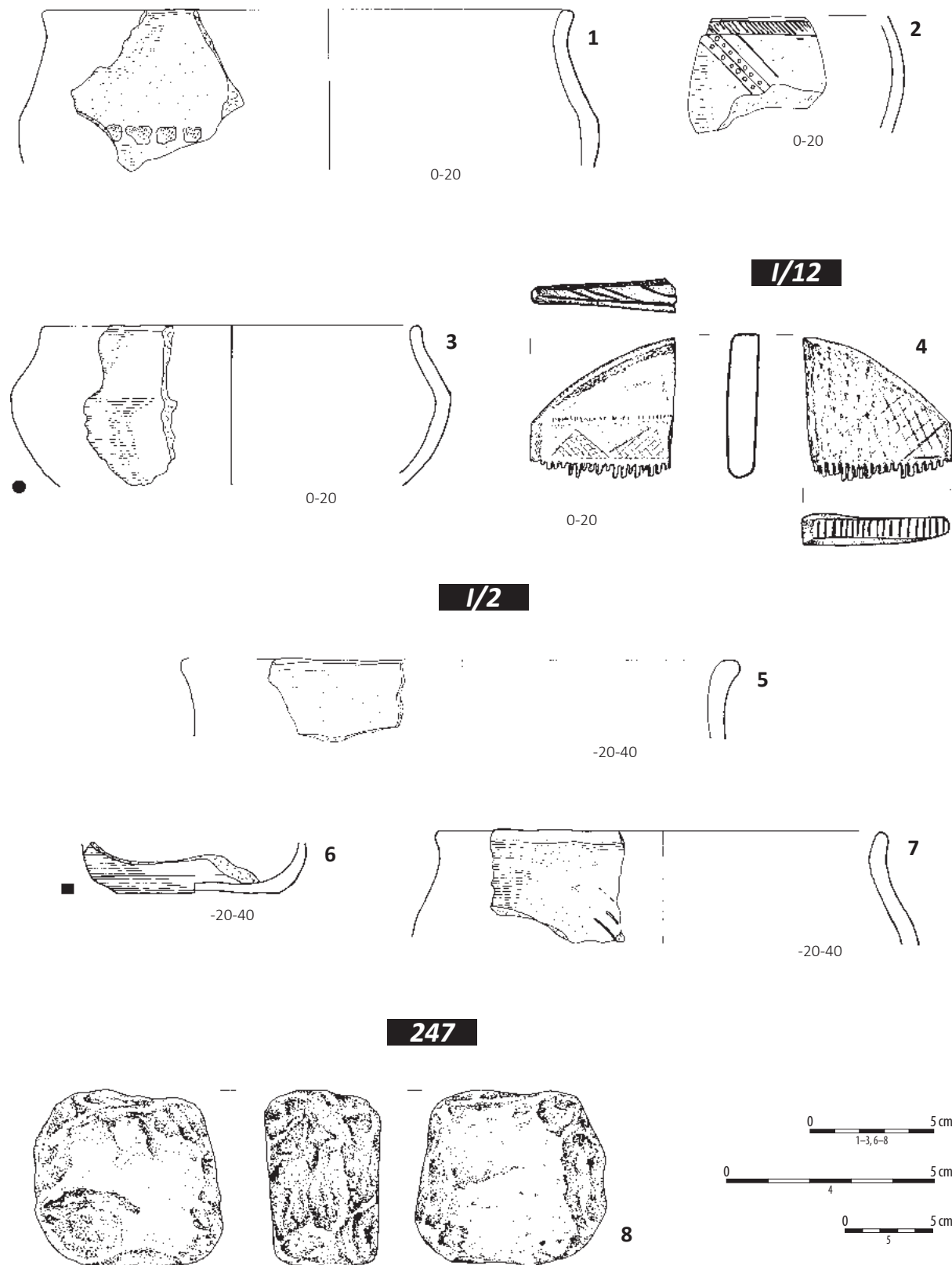

Tablica 296. Ludwinowo, stan. 3, pow. Włocławek, woj. kujawsko-pomorskie. Kultura przeworska. 1-4/ warstwa kulturowa, ha I, ar 12; 5-7/ warstwa kulturowa, ha I, ar 2; 8/ obiekt 247, ha I, ar 12. 1-3, 5-7: ceramika; 4: kość; 8: kamień.

Plate 296. Ludwinowo, site 3, district of Włocławek, province of Kuyavia-Pomerania. The Przeworsk culture. 1-4/ cultural layer, ha I, are 12; 5-7/ cultural layer, ha I, are 2; 8/ feature 247, ha I, are 12. 1-3, 5-7: pottery; 4: bone; 8: stone.

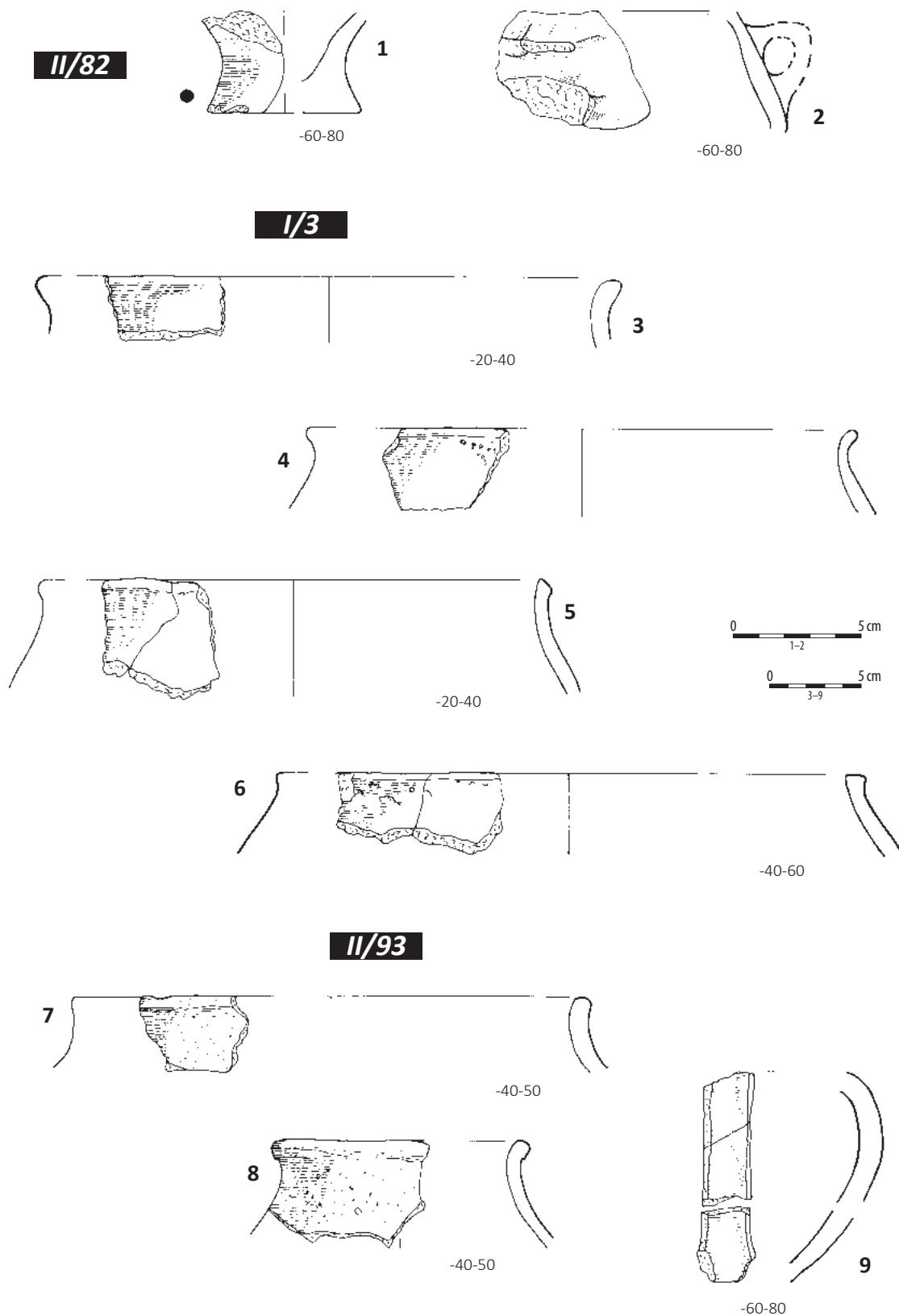

Tablica 297. Ludwinowo, stan. 3, pow. Włocławek, woj. kujawsko-pomorskie. Kultura przeworska. 1-2/ warstwa kulturowa, ha II, ar 82; 3-6/ warstwa kulturowa, ha I, ar 3; 7-9/ warstwa kulturowa, ha II, ar 93. 1-9: ceramika.

Plate 297. Ludwinowo, site 3, district of Włocławek, province of Kuyavia-Pomerania. The Przeworsk culture. 1-2/ cultural layer, ha II, are 82; 3-6/ cultural layer, ha I, are 3; 7-9/ cultural layer, ha II, are 93. 1-9: pottery.



Tablica 298. Ludwinowo, stan. 3, pow. Włocławek, woj. kujawsko-pomorskie. Kultura przeworska. Plany i schematy głębokościowe hipotetycznych budynków słupowych: 1/ budynek nr 1, ha IX, ary 1, 2, 11, 12, 21, ha X, ary 10, 20; 2/ budynek nr 2, ha V, ary 82, 83, 92–95, ha IX, ary 2, 3.

Plate 298. Ludwinowo, site 3, district of Włocławek, province of Kuyavia-Pomerania. The Przeworsk culture. Plans and scheme of deep profiled, hypothetical buildings with post construction: 1/ building no 1, ha IX, ares 1, 2, 11, 12, 21, ha X, ares 10, 20; 2/ building no 2, ha V, ares 82, 83, 92–95, ha IX, ares 2, 3.

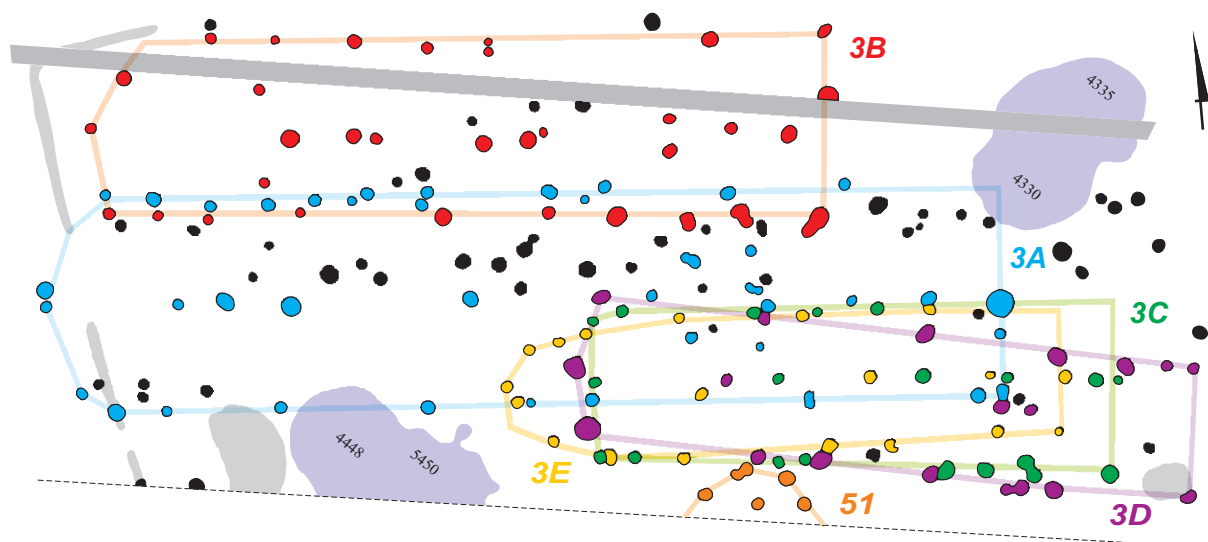

A B C D E

1

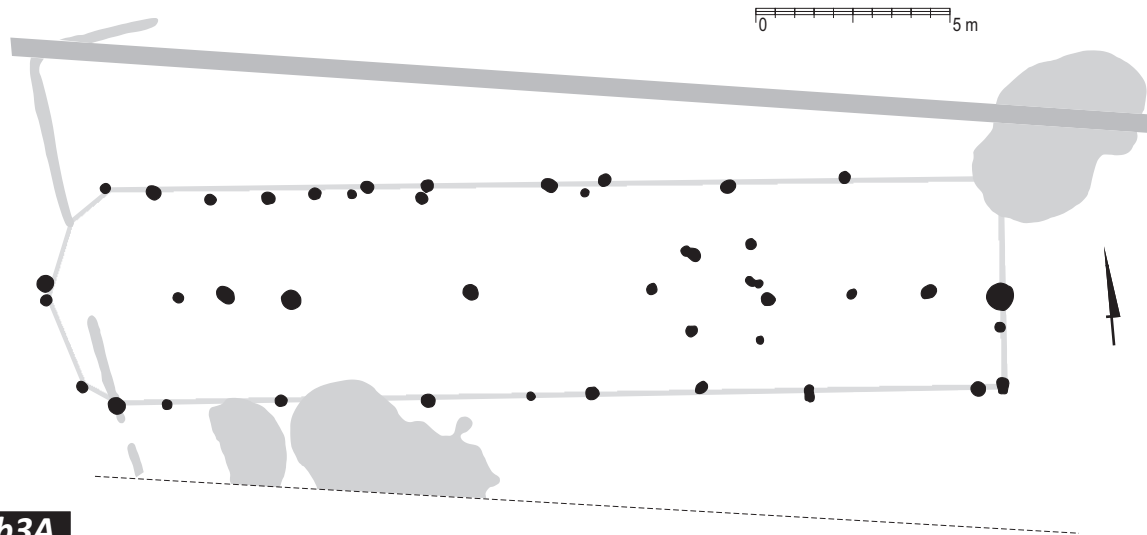

b3A



2

Tabl. 299. Ludwinowo, stan. 3, pow. Włocławek, woj. kujawsko-pomorskie. Kultura przeworska: 1/ interpretacja relikwów zabudowy w strefie jam posłupowych, ha IX, ary 3-5, 12-15, 23, 24; 2/ plan i schemat głębokościowy hipotetycznego budynku nr 3A. Legenda: A/ obiekt kultury przeworskiej; B/ obiekt inny; C/ wykop melioracyjny; D/ jama posłupowa; E/ jama posłupowa w ramach rekonstrukcji budynku.

Plate 299. Ludwinowo, site 3, district of Włocławek, province of Kuyavia-Pomerania. The Przeworsk culture. 1/ proposed interpretation established dwellings (remains of buildings) from the zone of post pits, ha IX, ares 3-5, 12-15, 23, 24; 2/ Plan and scheme of deep profiled, hypothetical building no 3A. Legend: A/ feature of the Przeworsk culture; B/ other feature; C/ drainage trench; D/ post pit; E/ post pit incorporated into the reconstructed building.

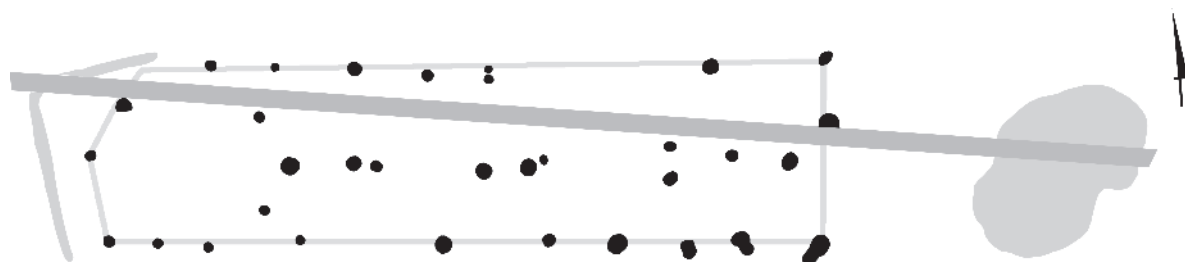
**b3B**

1

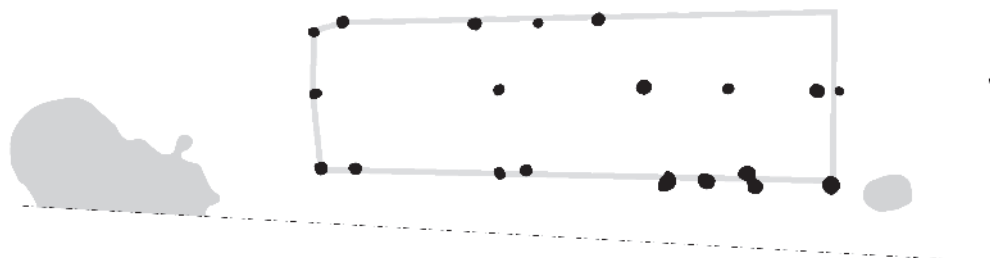
**b3C**

2

Tablica 300. Ludwinowo, stan. 3, pow. Włocławek, woj. kujawsko-pomorskie. Kultura przeworska. Plany i schematy głębokościowe hipotetycznych budynków ze strefy jam postupowych, ha IX, ary 3-5, 12-15, 23, 24: 1/ budynek nr 3B; 2/ budynek nr 3C.

Plate 300. Ludwinowo, site 3, district of Włocławek, province of Kuyavia-Pomerania. The Przeworsk culture. Plans and scheme of deep profiled, hypothetical buildings from the zone of post pits: ha IX, ares 3-5, 12-15, 23, 24: 1/ building no 3B; 2/ building no 3C.

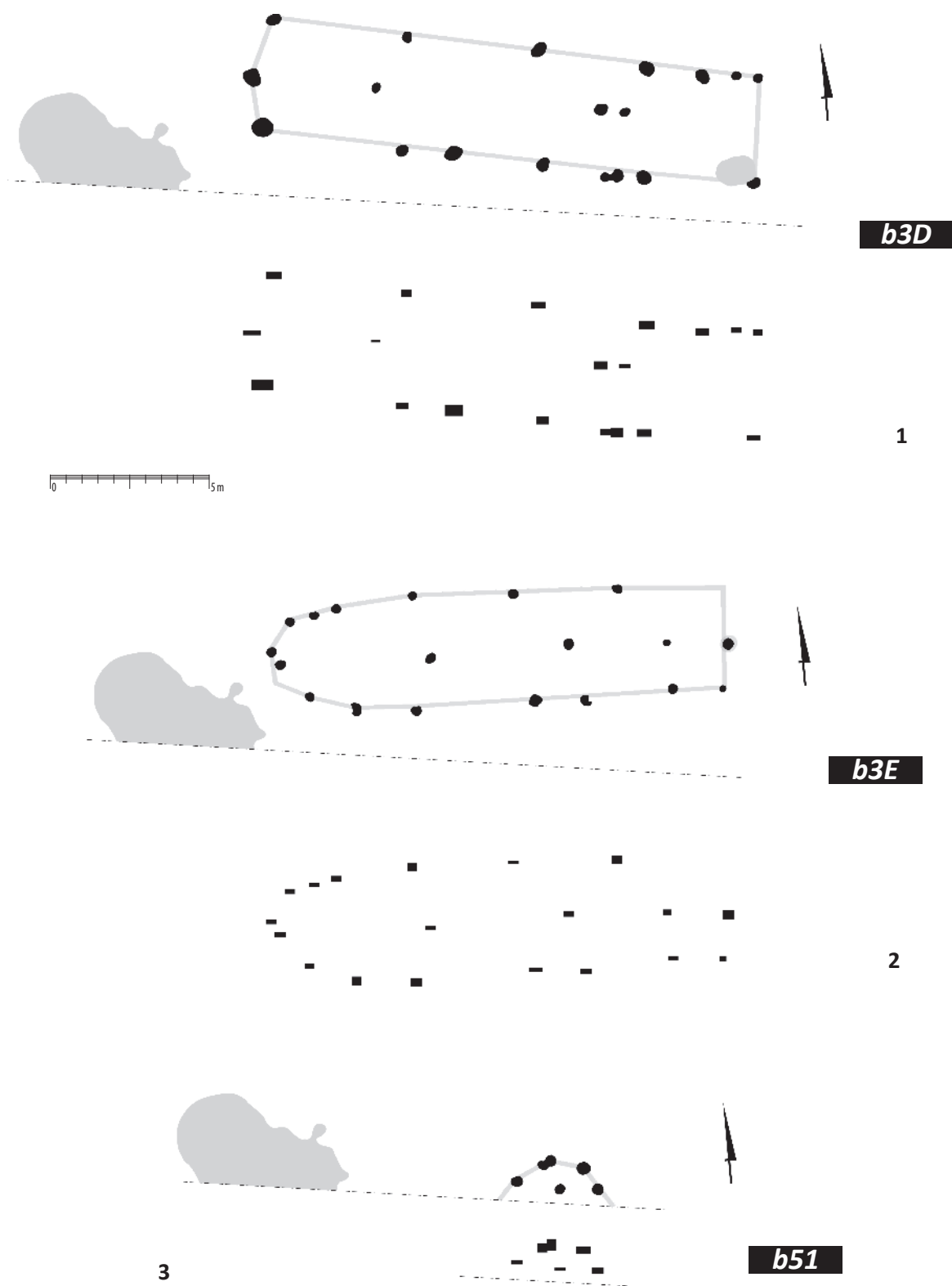

Tablica 301. Ludwinowo, stan. 3, pow. Włocławek, woj. kujawsko-pomorskie. Kultura przeworska. Plany i schematy głębokościowe hipotetycznych budynków ze strefy jam posłupowych, ha IX, ary 3–5, 12–15, 23, 24: 1/ budynek nr 3D; 2/ budynek nr 3E; 3/ budynek nr 51.

Plate 301. Ludwinowo, site 3, district of Włocławek, province of Kuyavia-Pomerania. The Przeworsk culture. Plans and scheme of deep profiled, hypothetical buildings from the zone of post pits: ha IX, ares 3–5, 12–15, 23, 24: 1/ building no 3D; 2/ building no 3E; 3/ building no 51.

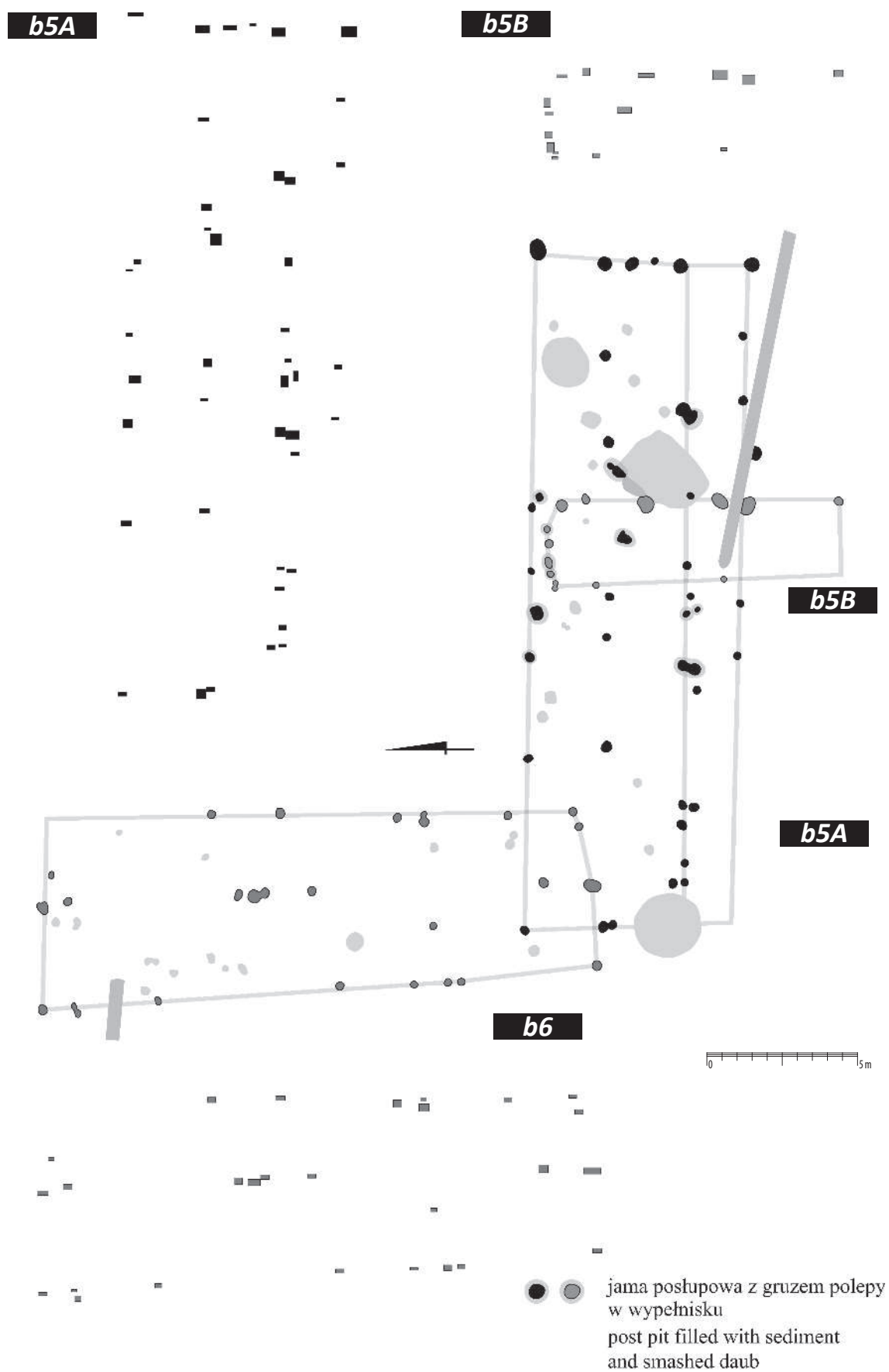

Tablica 302. Ludwinowo, stan. 3, pow. Włocławek, woj. kujawsko-pomorskie. Kultura przeworska. Plany i schematy głębokościowe hipotetycznych budynków słupowych nr 5A, 5B, 6, ha V, ary 77, 84–87, 94–97.

Plate 302. Ludwinowo, site 3, district of Włocławek, province of Kuyavia-Pomerania. The Przeworsk culture. Plans and cross-sections of the houses with post construction no 5A, 5B, 6, ha V, ares 77, 84–87, 94–97.



Tablica 303. Ludwinowo, stan. 3, pow. Włocławek, woj. kujawsko-pomorskie. Kultura przeworska. Plany i schematy głębokościowe hipotetycznych budynków słupowych: 1/ budynek nr 4, ha V, ar 97, ha IX, ary 6, 7; 2/ budynki nr 7A, 7B, ha V, ary 57, 66–68, 75–77.

Plate 303. Ludwinowo, site 3, district of Włocławek, province of Kuyavia-Pomerania. The Przeworsk culture. Plans and scheme of deep profiled, hypothetical buildings with post construction: 1/ building no 4, ha V, are 97, ha IX, ares 6, 7; 2/ buildings no 7A, 7B, ha V, ares 57, 66–68, 75–77.

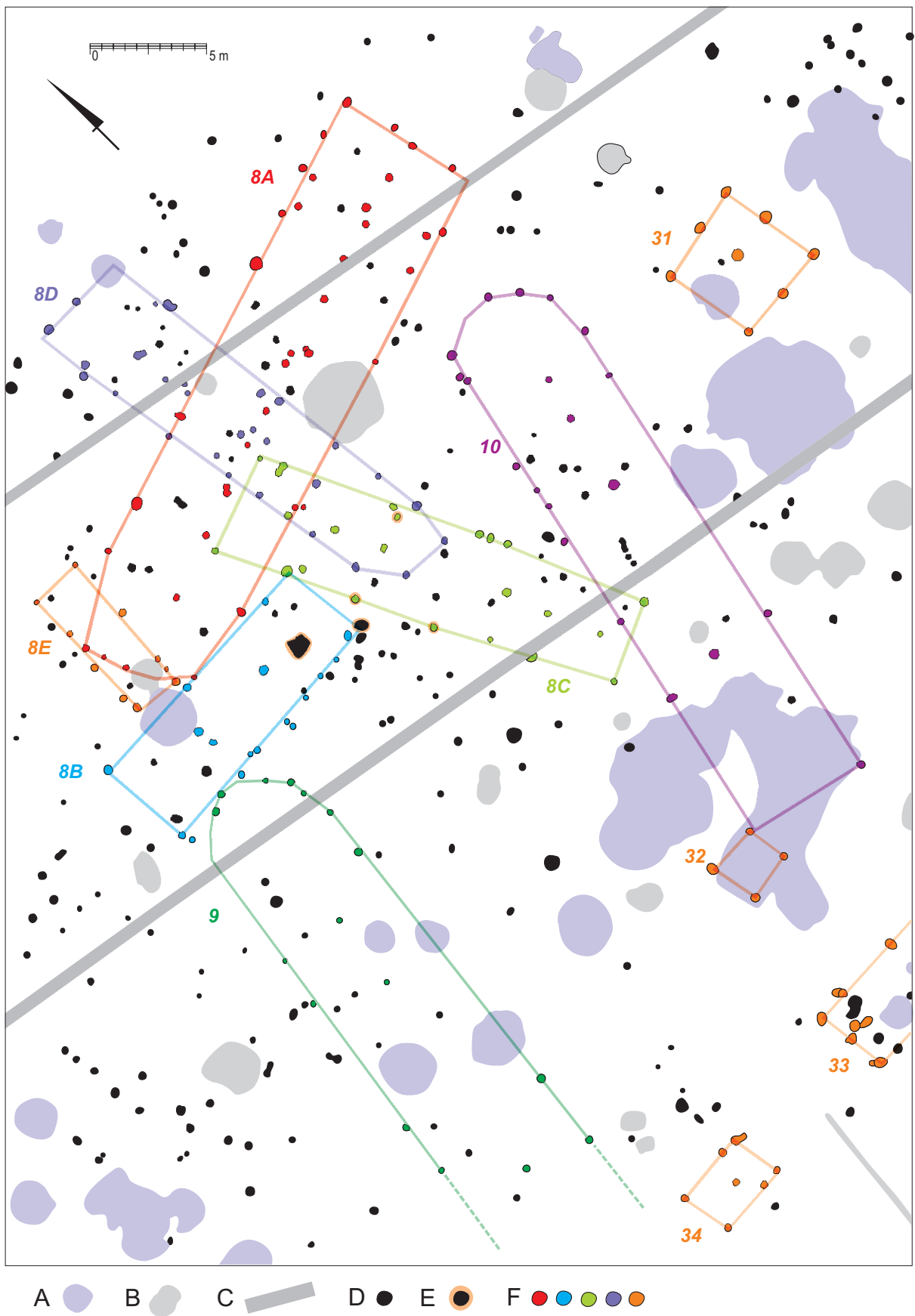

Tabl. 304. Ludwinowo, stan. 3, pow. Włocławek, woj. kujawsko-pomorskie. Kultura przeworska: 1/ interpretacja relikwów zabudowy w strefie jam postupowych, ha V, ary 40, 49, 50, 59, 60, 69, 70, 79, 80, 90, ha III, ary 41, 51, 52, 61, 62, 71, 81. Legenda: A/ obiekt kultury przeworskiej; B/ obiekt inny; C/ wykop melioracyjny; D/ jama postupowa; E/ jama postupowa z gruzem polepy w wypełniku; F/ jama postupowa w ramach rekonstrukcji budynku.

Plate 304. Ludwinowo, site 3, district of Włocławek, province of Kuyavia-Pomerania. The Przeworsk culture. Proposed interpretation established dwellings (remains of buildings) from the zone of post pits, ha V, ares 40, 49, 50, 59, 60, 69, 70, 79, 80, 90, ha III, ares 41, 51, 61, 62, 71, 81; Legend: A/ feature connected with the Przeworsk culture; B/ other feature; C/ drainage trench; D/ post pit; E/ post pit filled with sediment and smashed daub; F/ post pit incorporated into the reconstructed building.

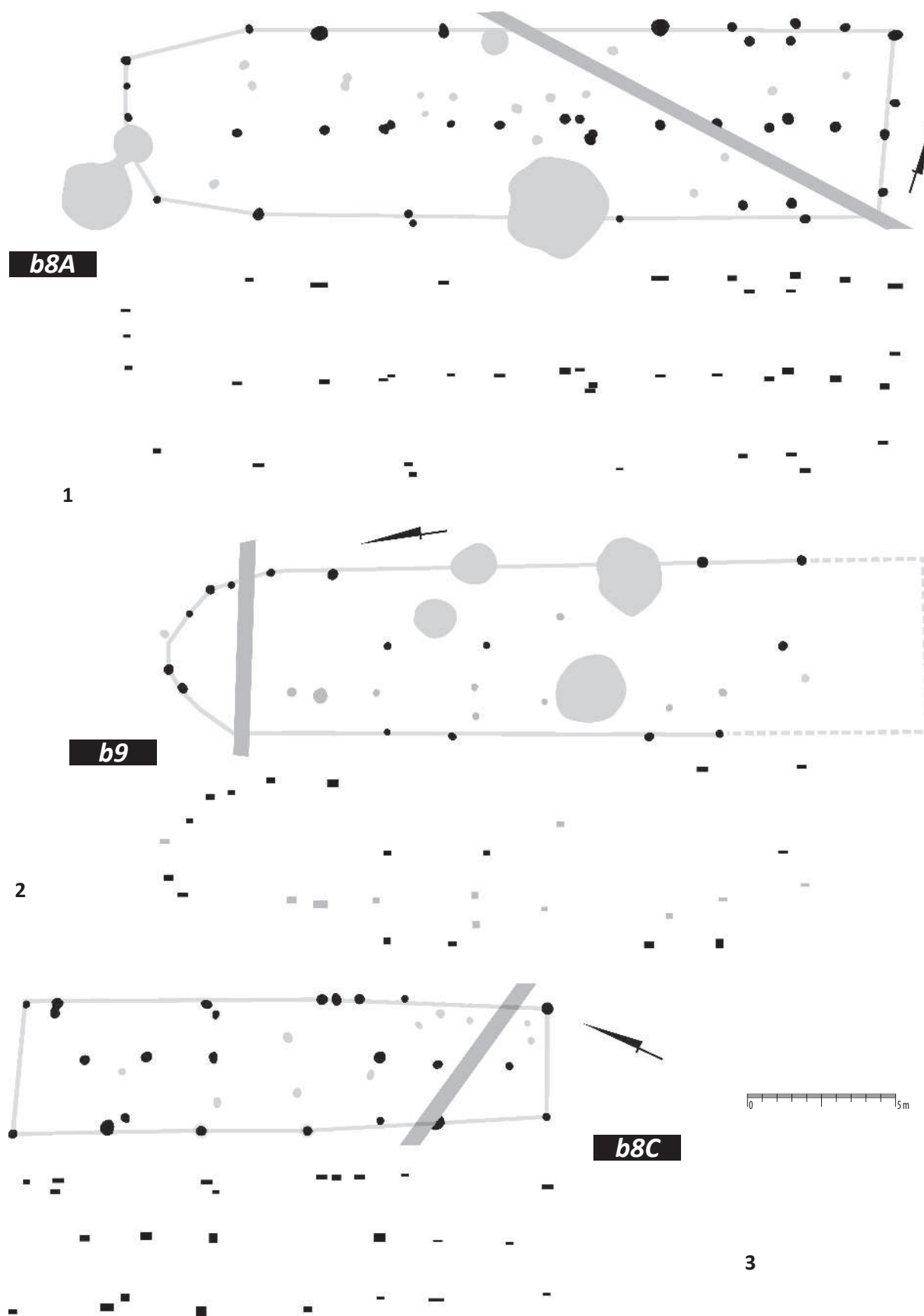

Tablica 305. Ludwinowo, stan. 3, pow. Włocławek, woj. kujawsko-pomorskie. Kultura przeworska. Plany i schematy głębokościowe hipotetycznych budynków ze strefy jam postłupowych, ha V, ary 40, 49, 50, 59, 60, 69, 70, 79, 80, 90, ha III, ary 41, 51, 52, 61, 62, 71, 81: 1/ budynek nr 8A; 2/ budynek nr 9; 3/ budynek nr 8C.

Plate 305. Ludwinowo, site 3, district of Włocławek, province of Kuyavia-Pomerania. The Przeworsk culture. Plans and scheme of deep profiled, hypothetical buildings from the zone of post pits: ha V, ares 40, 49, 50, 59, 60, 69, 70, 79, 80, 90, ha III, ares 41, 51, 52, 61, 62, 71, 81: 1/ building no 8A; 2/ building no 9; 3/ building no 8C.



Tablica 306. Ludwinowo, stan. 3, pow. Włocławek, woj. kujawsko-pomorskie. Kultura przeworska. Plany i schematy głębokościowe hipotetycznych budynków ze strefy jam postłupowych, ha ha V, ary 40, 49, 50, 59, 60, 69, 70, 79, 80, 90, ha III, ary 41, 51, 52, 61, 62, 71, 81: 1/ budynek nr 8D; 2/ budynek nr 8E; 3/ budynek nr 8B; 4/ budynki nr 10, 32.

Plate 306. Ludwinowo, site 3, district of Włocławek, province of Kuyavia-Pomerania. The Przeworsk culture. Plans and scheme of deep profiled, hypothetical buildings from the zone of post pits: ha V, ares 40, 49, 50, 59, 60, 69, 70, 79, 80, 90, ha III, ares 41, 51, 52, 61, 62, 71, 81: 1/ building no 8D; 2/ building no 8E; 3/ building no 8B; 4/ building no 10, 32.

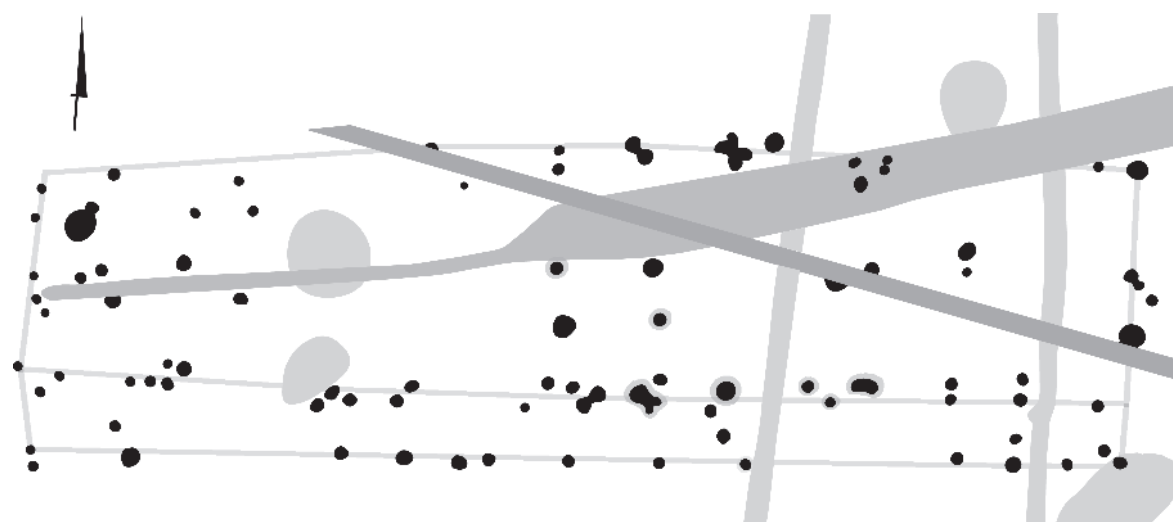
**b11**

1

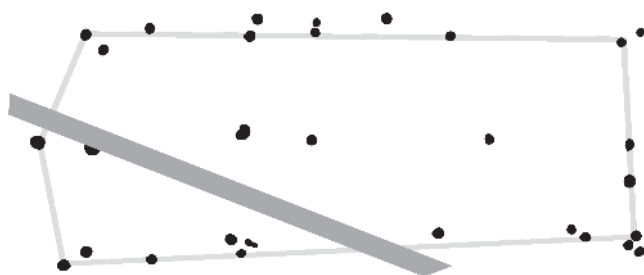
**b41**

2



Tablica 307. Ludwinowo, stan. 3, pow. Włocławek, woj. kujawsko-pomorskie. Kultura przeworska. Plany i schematy głębokościowe hipotetycznych budynków słupowych: 1/ budynek nr 11, ha V, ary 19, 20, 29, 30, 39, 40, 49, ha III, ary 11, 21; 2/ budynek nr 41, ha V, ary 13, 14, 23, 24.

Plate 307. Ludwinowo, site 3, district of Włocławek, province of Kuyavia-Pomerania. The Przeworsk culture. Plans and scheme of deep profiled, hypothetical buildings with post construction: 1/ building no 11, ha V, ares 19, 20, 29, 30, 39, 40, 49, ha III, ares 11, 21; 2/ building no 41, ha V, ares 13, 14, 23, 24.

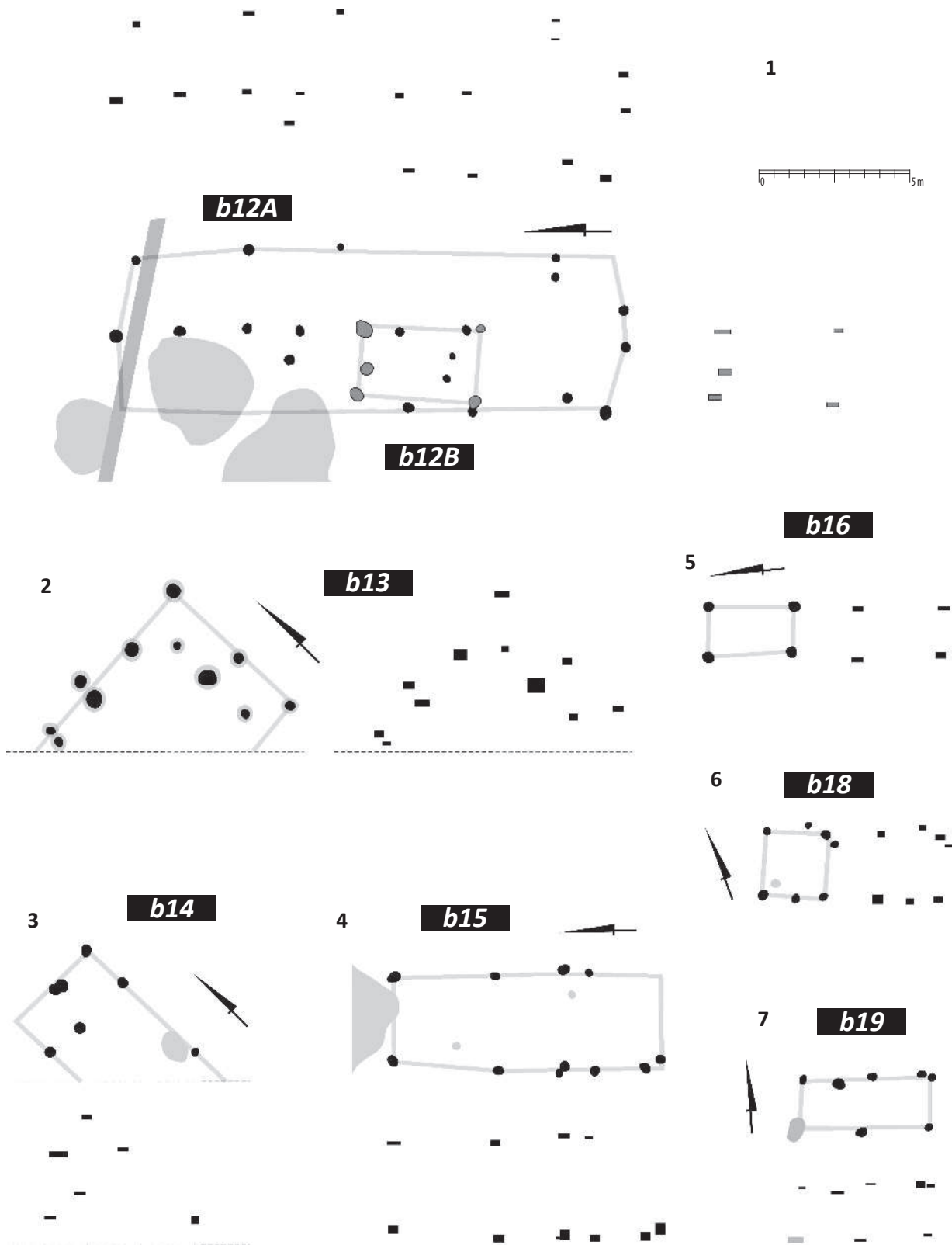

Tablica 308. Ludwinowo, stan. 3, pow. Włocławek, woj. kujawsko-pomorskie. Kultura przeworska. Plany i schematy głębokościowe hipotetycznych budynków słupowych: 1/ budynki nr 12A, 12B, ha III, ary 2, 12, 13, 23; 2/ budynek nr 13, ha III, ar 94; 3/ budynek nr 14, ha III, ary 98, 99; 4/ budynek nr 15, ha III, ary 99, 100; 5/ budynek nr 16, ha III, ar 90; 6/ budynek nr 18, ha III, ar 79; 7/ budynek nr 19, ha III, ary 69, 79.

Plate 308. Ludwinowo, site 3, district of Włocławek, province of Kuyavia-Pomerania. The Przeworsk culture. Plans and scheme of deep profiled, hypothetical buildings with post construction: 1/ buildings no 12A, 12B, ha III, ares 2, 12, 13, 23; 2/ building no 13, ha III, building no nr 16, ha III, are 90; 6/ building no 18, ha III, are 79; 7/ building no 19, ha III, ares 69, 79.

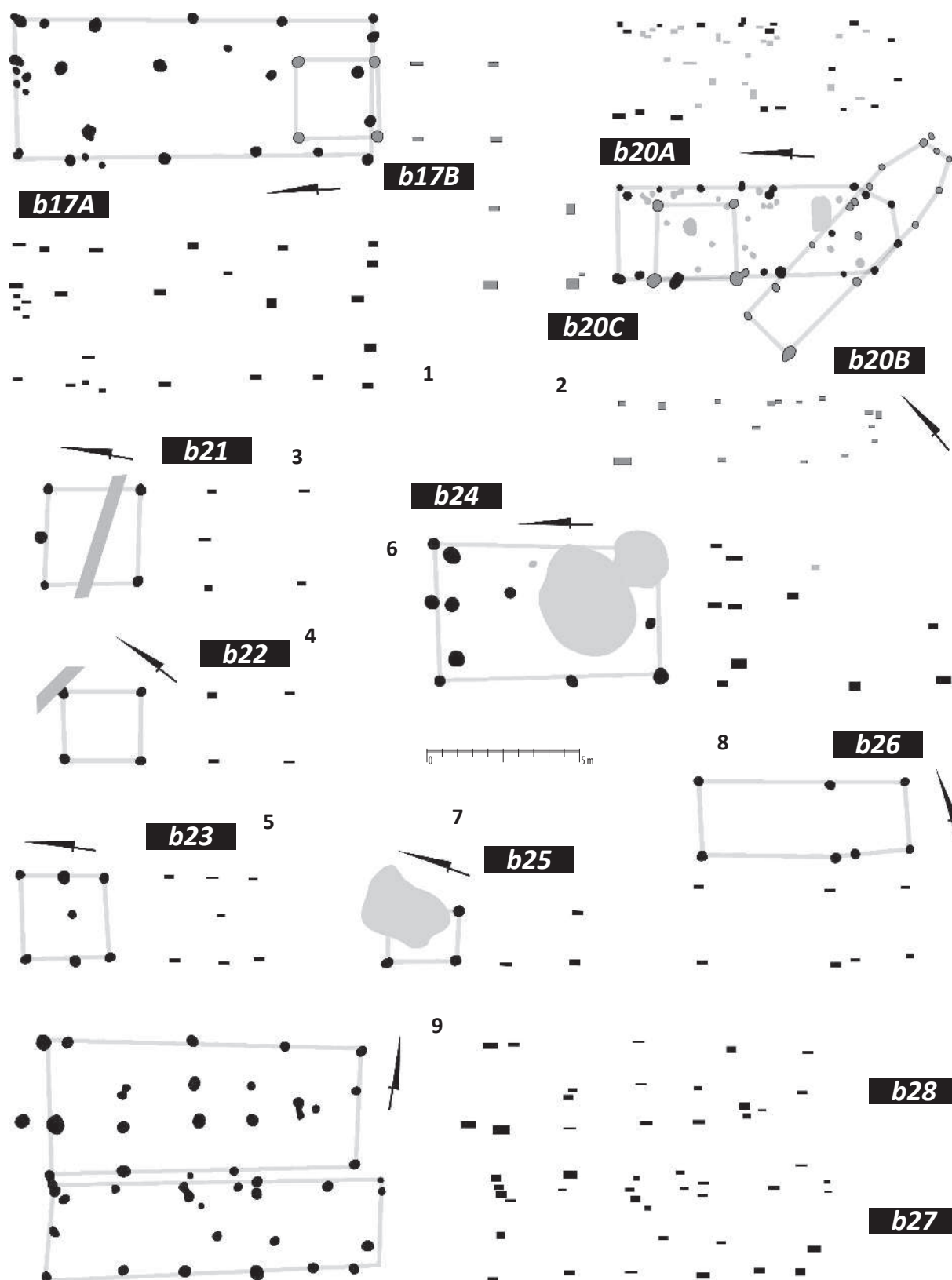

Tablica 309. Ludwinowo, stan. 3, pow. Włocławek, woj. kujawsko-pomorskie. Kultura przeworska. Plany i schematy głębokościowe hipotetycznych budynków słupowych: 1/ budynki nr 17A, 17B, ha III, ary 79, 89, 90; 2/ budynki nr 20A, 20B, 20C, ha III, ar 70, ha I, ar 61; 3/ budynek nr 21, ha I, ary 51, 52; 4/ budynek nr 22, ha I, ar 31; 5/ budynek nr 23, ha III, ar 59; 6/ budynek nr 24, ha III, ary 58, 59; 7/ budynek nr 25, ha III, ary 48, 49, 58, 59; 8/ budynek nr 26, ha III, ar 38; 9/ budynki nr 27, 28, ha III, ary 46–48, 57.

Plate 309. Ludwinowo, site 3, district of Włocławek, province of Kuyavia-Pomerania. The Przeworsk culture. Plans and scheme of deep profiled, hypothetical buildings with post construction: 1/ buildings no 17A, 17B, ha III, are 79, 89, 90; 2/ buildings no 20A, 20B, 20C, ha III, are 70, ha I, are 61; 3/ building no 21, ha I, are 51, 52; 4/ building no 22, ha I, are 31; 5/ building no 23, ha III, are 59; 6/ building no 24, ha III, are 58, 59; 7/ building no 25, ha III, are 48, 49, 58, 59; 8/ building no 26, ha III, are 38; 9/ building no 27, 28, ha III, are 46–48, 57.

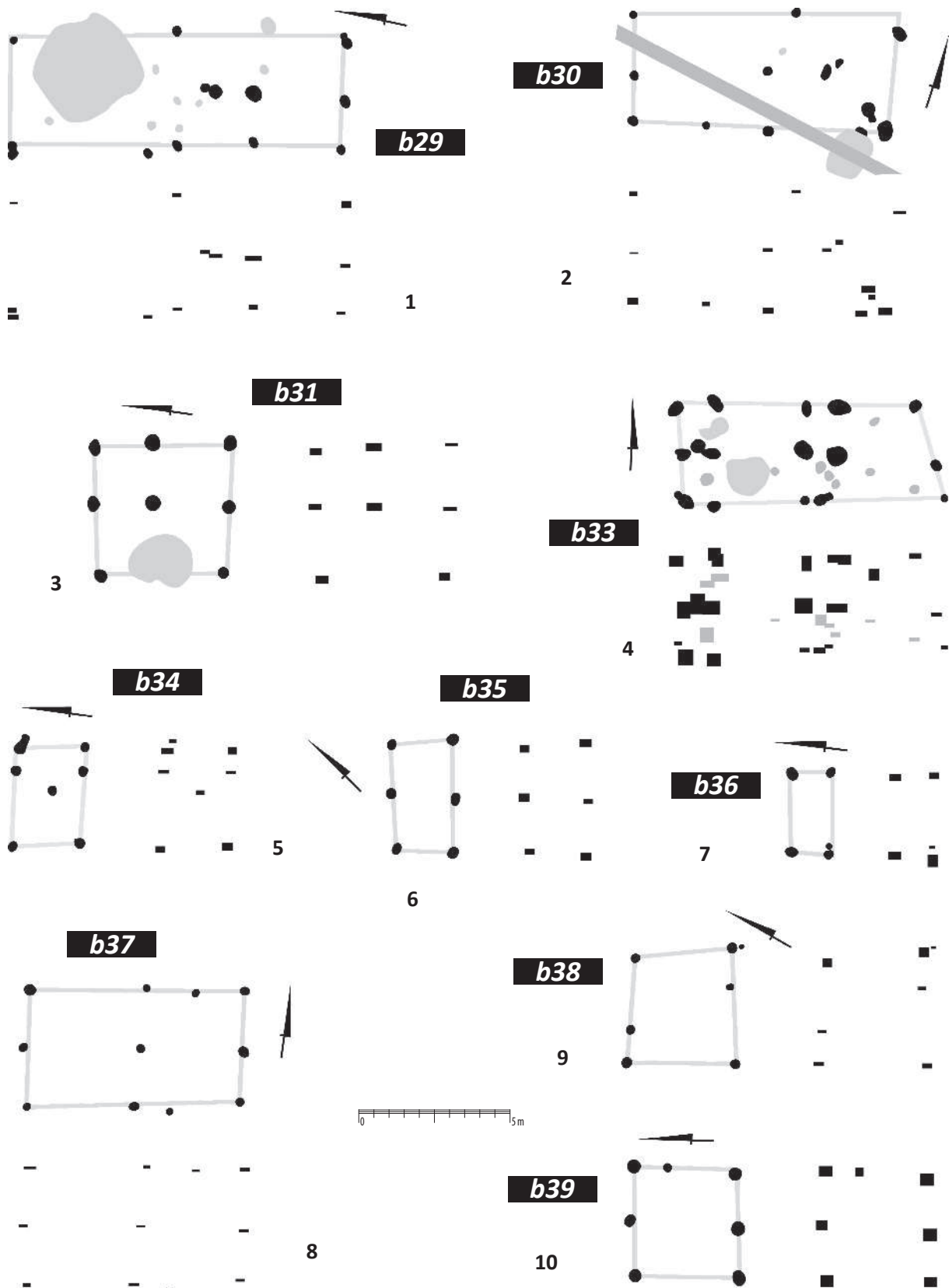

Tablica 310. Ludwinowo, stan. 3, pow. Włocławek, woj. kujawsko-pomorskie. Kultura przeworska. Plany i schematy głębokościowe hipotetycznych budynków słupowych: 1/ budynek nr 29, ha III, ary 44, 45, 55; 2/ budynek nr 30, ha III, ary 33, 34, 43, 44; 3/ budynek nr 31, ha III, ary 41, 42; 4/ budynek nr 33, ha III, ary 72, 73; 5/ budynek nr 34, ha III, ary 81, 82; 6/ budynek nr 35, ha V, ar 88; 7/ budynek nr 36, ha V, ary 79, 89; 8/ budynek nr 37, ha V, ary 57, 58; 9/ budynek nr 38, ha V, are 45; 10/ budynek nr 39, ha V, ary 35, 45.

Plate 310. Ludwinowo, site 3, district of Włocławek, province of Kuyavia-Pomerania. The Przeworsk culture. Plans and scheme of deep profiled, hypothetical buildings with post construction: 1/ building no 29, ha III, ares 44, 45, 55; 2/ building no 30, ha III, ares 33, 34, 43, 44; 3 building no 31, ha III, ares 41, 42; 4/ building no 33, ha III, ares 72, 73; 5/ building no 34, ha III, ares 81, 82; 6/ building no 35, ha V, are 88; 7/ building no 36, ha V, ares 79, 89; 8/ building no 37, ha V, ares 57, 58; 9/ building no 38, ha V, are 45; 10/ building no 39, ha V, ares 35, 45.

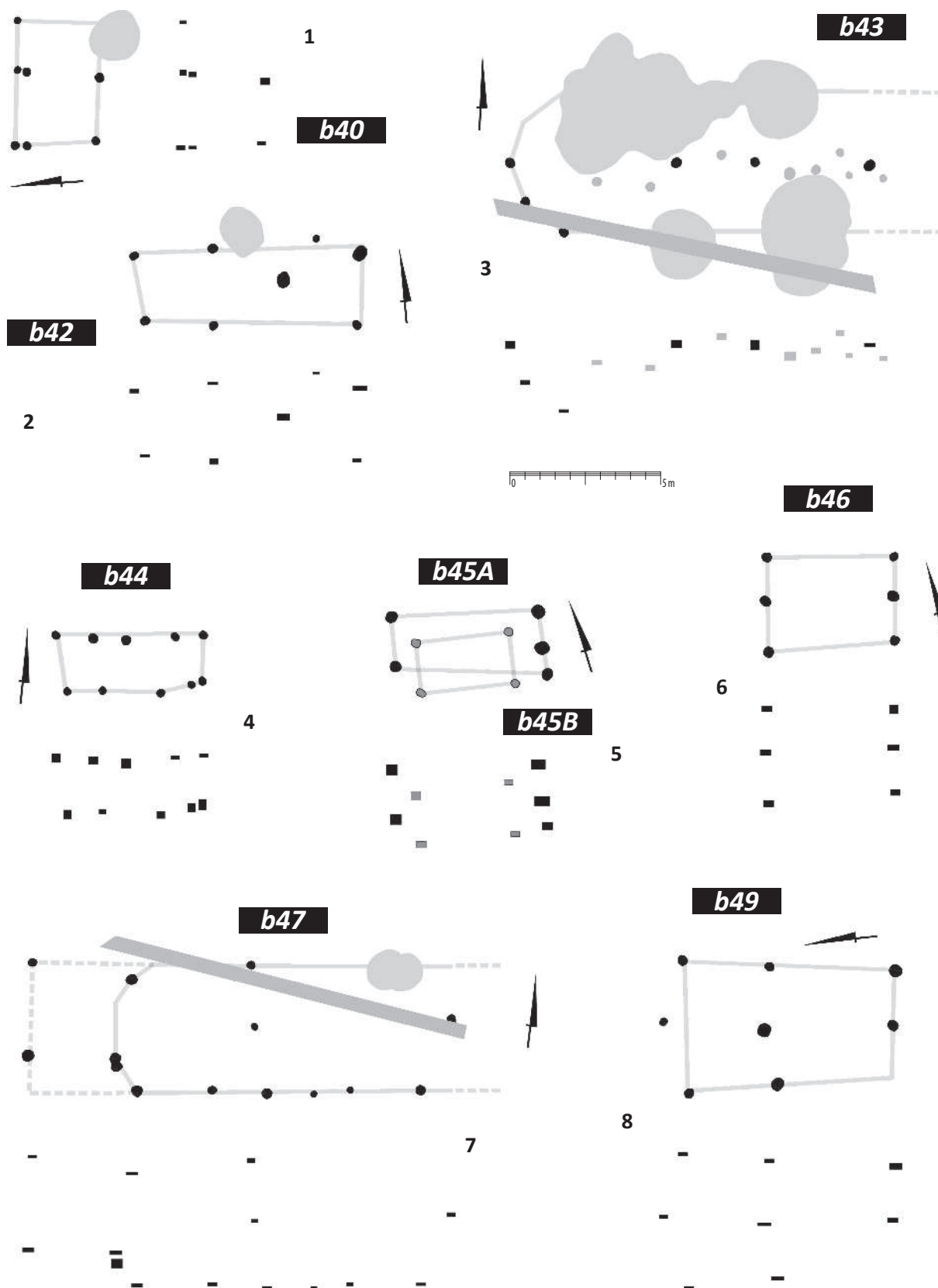

Tablica 311. Ludwinowo, stan. 3, pow. Włocławek, woj. kujawsko-pomorskie. Kultura przeworska. Plany i schematy głębokościowe hipotetycznych budynków słupowych: 1/ budynek nr 40, ha V, ar 42; 2/ budynek nr 42, ha V, ary 74, 75; 3/ budynek nr 43, ha IX, ary 21, 22, 31; 4/ budynek nr 44, ha IX, ar 31; 5/ budynki nr 45A, 45B, ha X, ary 29, 39; 6/ budynek nr 46, ha X, ary 19, 29; 7/ budynek nr 47, ha X, ary 8, 17, 18, 27, 28; 8/ budynek nr 49, ha X, ary 32, 33, 42.

Plate 311. Ludwinowo, site 3, district of Włocławek, province of Kuyavia-Pomerania. The Przeworsk culture. Plans and scheme of deep profiled, hypothetical buildings with post construction: 1/ building no 40, ha V, are 42; 2/ building no 42, ha V, ares 74, 75; 3/ building no 43, ha IX, ares 21, 22, 31; 4/ building no 44, ha IX, are 31; 5/ building no r 45, ha X, ares 29, 39; 6/ building no 46, ha X, ares 19, 29; 7/ building no 47, ha X, ares 8, 17, 18, 27, 28; 8/ building no 49, ha X, ares 32, 33, 42.

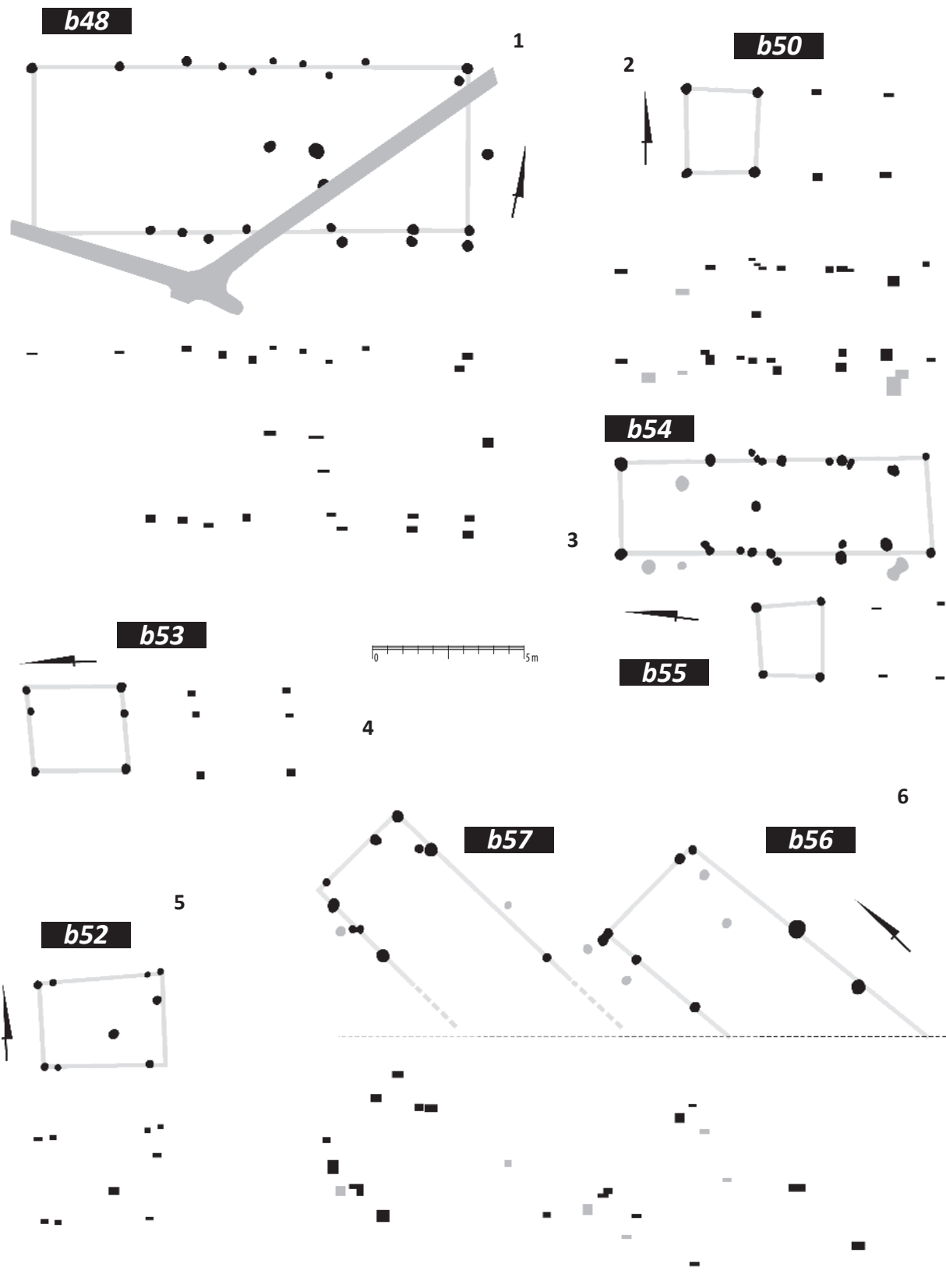

Tablica 312. Ludwinowo, stan. 3, pow. Włocławek, woj. kujawsko-pomorskie. Kultura przeworska. Plany i schematy głębokościowe hipotetycznych budynków słupowych: 1/ budynek nr 48, ha X, ary 15, 16, 25, 26; 2/ budynek nr 50, ha XIII, ar 40; 3/ budynki nr 54, 55, ha I, ary 34, 35, 45; 4/ budynek nr 53, ha I, ar 45; 5/ budynek nr 52, ha I, ary 45, 46, 55, 56; 6/ budynki nr 56, 57, ha III, ary 91, 92, ha V, ar 100.

Plate 312. Ludwinowo, site 3, district of Włocławek, province of Kuyavia-Pomerania. The Przeworsk culture. Plans and scheme of deep profiled, hypothetical buildings with post construction: 1/ building no 48, ha X, are 15, 16, 25, 26; 2/ building no 50, ha XIII, are 40; 3/ buildings no 54, 55, ha I, are 34, 35, 45; 4/ building no 53, ha I, are 45; 5/ building no 52, ha I, are 45, 46, 55, 56; 6/ buildings no 56, 57, ha III, are 91, 92, ha V, are 100.

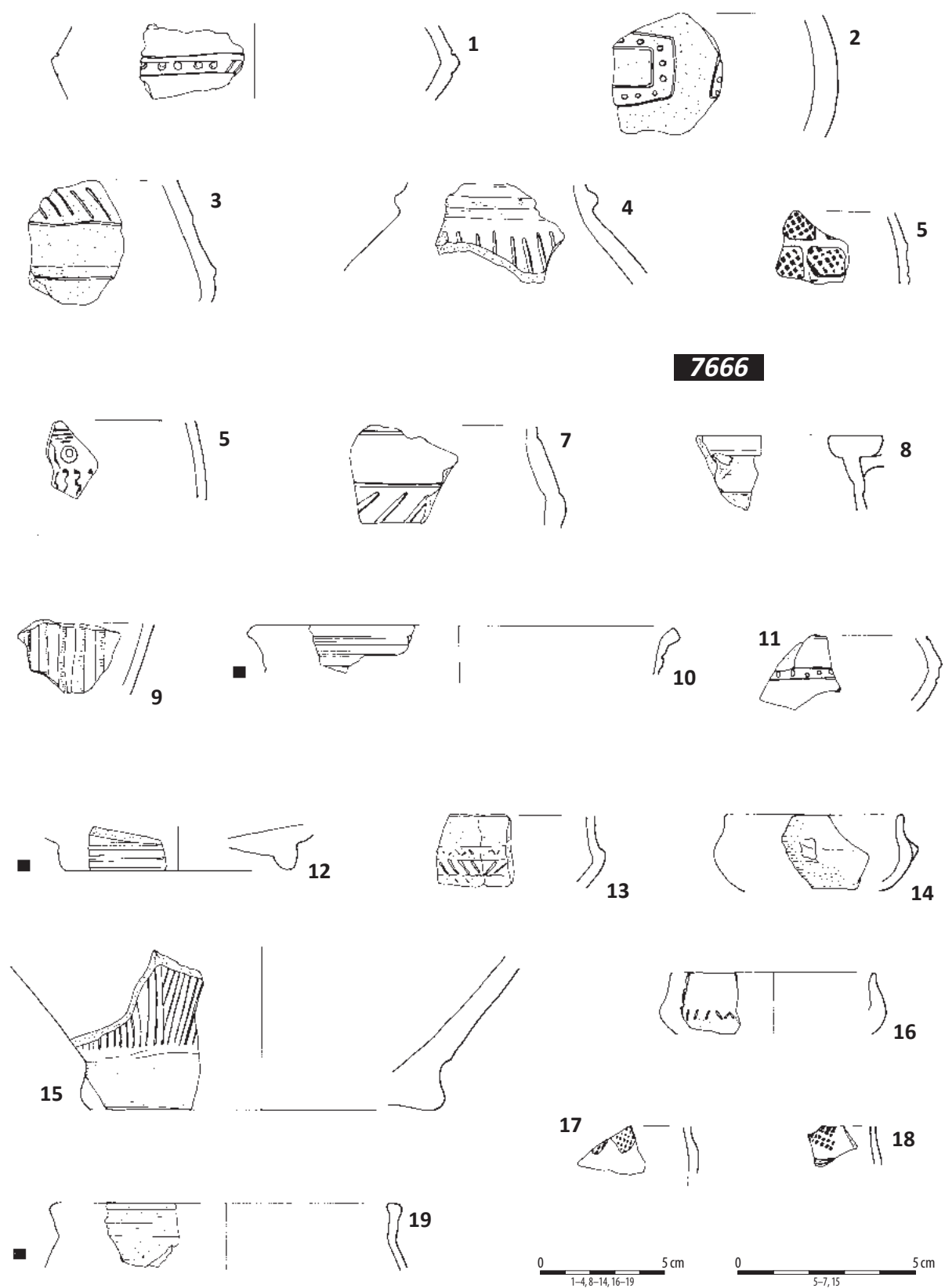

Tablica 313. Ludwinowo, stan. 3, pow. Włocławek, woj. kujawsko-pomorskie. Kultura przeworska. 1-19/ obiekt 7666 – relikw cmentarzyska, warstwa I, ha XVI, ary 92, 93, 94, ha XX, ary 2, 3, 4. 1-19: ceramika.

Plate 313. Ludwinowo, site 3, district of Włocławek, province of Kuyavia-Pomerania. The Przeworsk culture. 1-19/ feature 7666 – remains of cemetery, layer I, ha XVI, ares 92, 93, 94, ha XX, ares 2, 3, 4. 1-19: pottery.

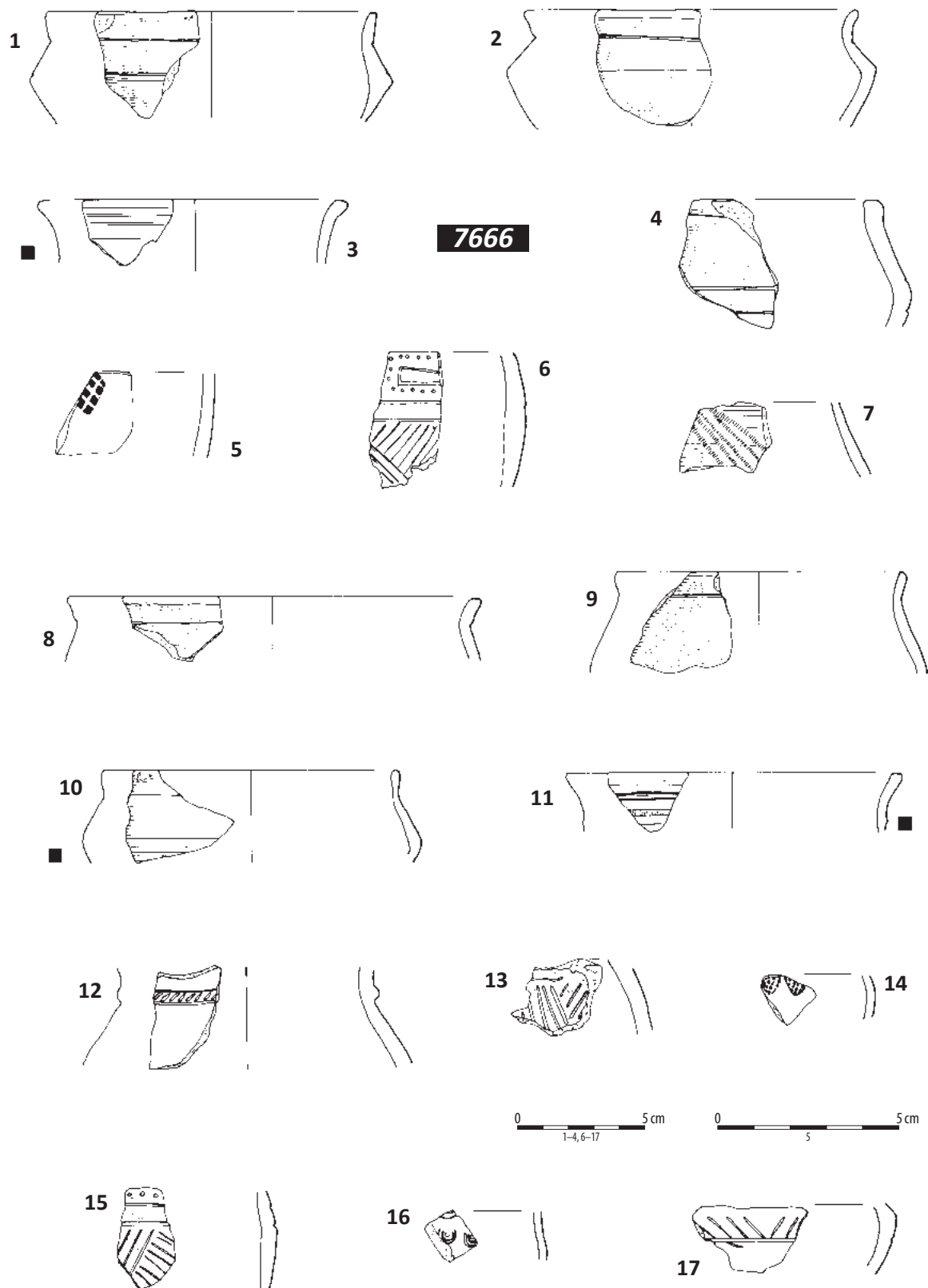

Tablica 314. Ludwinowo, stan. 3, pow. Włocławek, woj. kujawsko-pomorskie. Kultura przeworska. 1-17/ obiekt 7666 – relikw cmentarzyska, warstwa I, ha XVI, ary 92, 93, 94, ha XX, ary 2, 3, 4. 1-17: ceramika.

Plate 314. Ludwinowo, site 3, district of Włocławek, province of Kuyavia-Pomerania. The Przeworsk culture. 1-17/ feature 7666 – remains of cemetery, layer I, ha XVI, ares 92, 93, 94, ha XX, ares 2, 3, 4. 1-17: pottery.

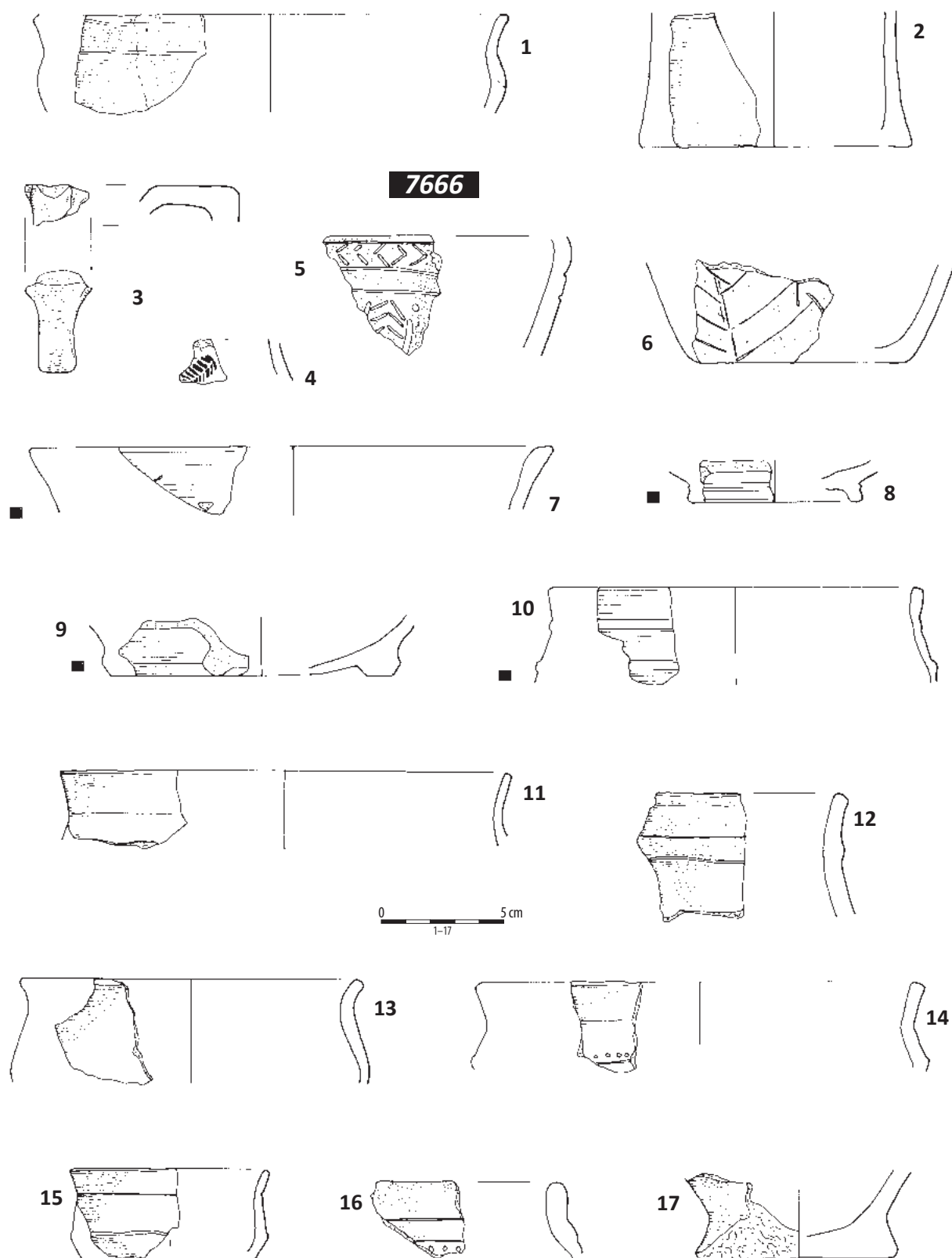

Tablica 315. Ludwinowo, stan. 3, pow. Włocławek, woj. kujawsko-pomorskie. Kultura przeworska. 1-17/ obiekt 7666 – relikty cmentarzyska, warstwa I, ha XVI, ary 92, 93, 94, ha XX, ary 2, 3, 4. 1-17: ceramika.

Plate 315. Ludwinowo, site 3, district of Włocławek, province of Kuyavia-Pomerania. The Przeworsk culture. 1-17/ feature 7666 – remains of cemetery, layer I, ha XVI, ares 92, 93, 94, ha XX, ares 2, 3, 4. 1-17: pottery.

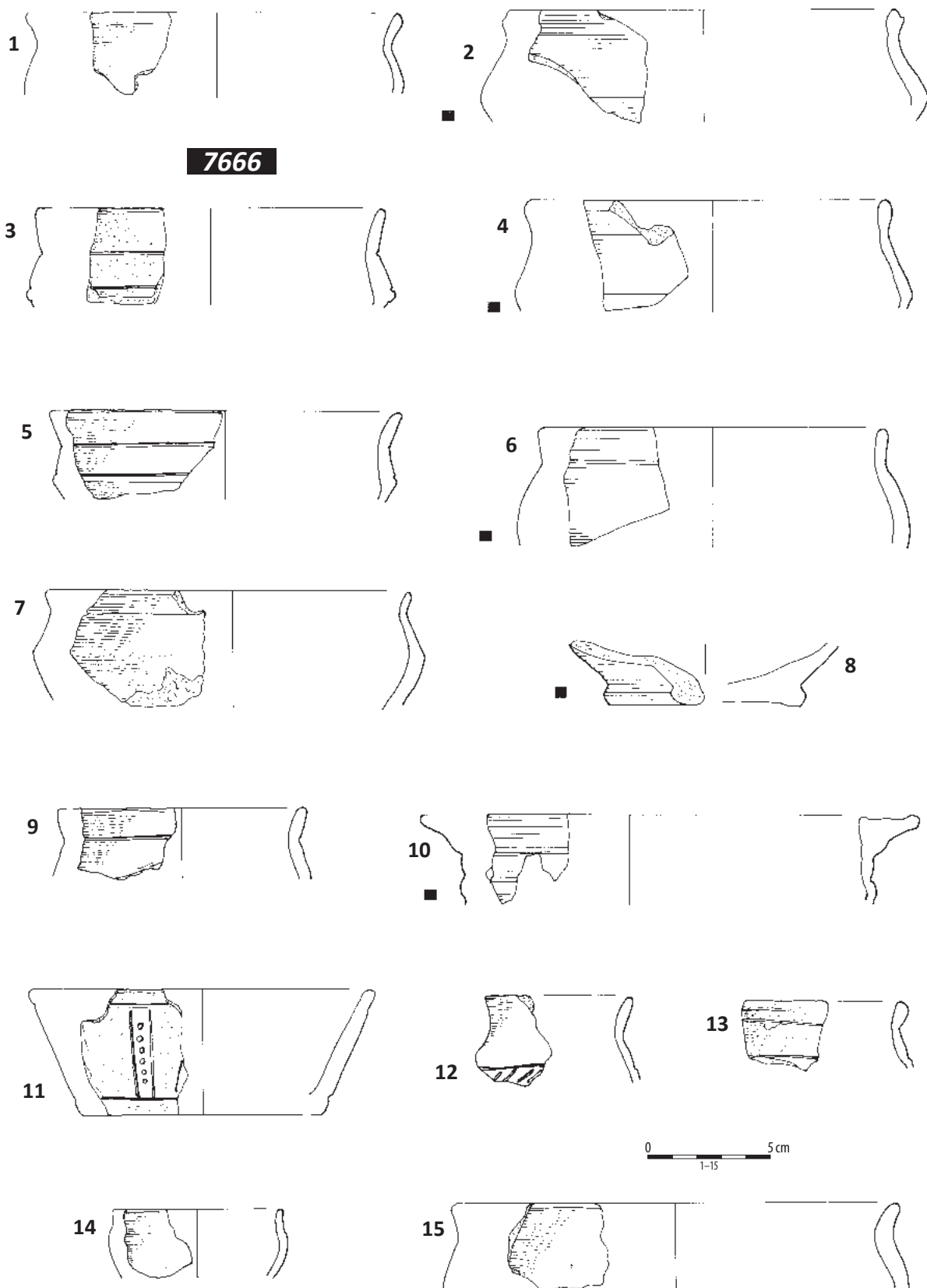

Tablica 316. Ludwinowo, stan. 3, pow. Włocławek, woj. kujawsko-pomorskie. Kultura przeworska. 1-15/ obiekt 7666 – relikty cmentarzyska, warstwa I, ha XVI, ary 92, 93, 94, ha XX, ary 2, 3, 4. 1-15: ceramika.

Plate 316. Ludwinowo, site 3, district of Włocławek, province of Kuyavia-Pomerania. The Przeworsk culture. 1-15/ feature 7666 – remains of cemetery, layer I, ha XVI, ares 92, 93, 94, ha XX, ares 2, 3, 4. 1-15: pottery.

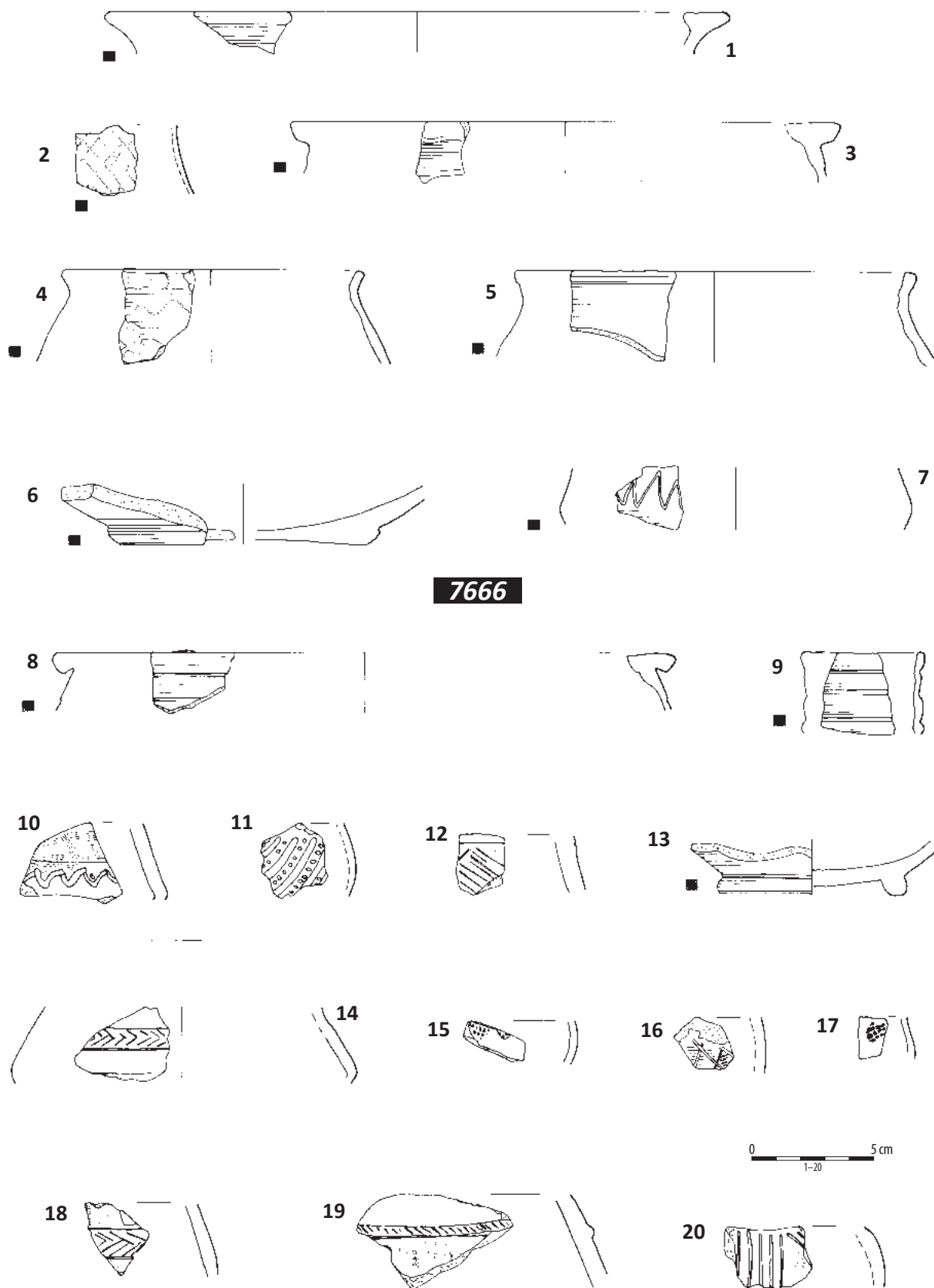

Tablica 317. Ludwinowo, stan. 3, pow. Włocławek, woj. kujawsko-pomorskie. Kultura przeworska. 1–20/ obiekt 7666 – relikw cmentarzyska, warstwa I, ha XVI, ary 92, 93, 94, ha XX, ary 2, 3, 4. 1–20: ceramika.

Plate 317. Ludwinowo, site 3, district of Włocławek, province of Kuyavia-Pomerania. The Przeworsk culture. 1–20/ feature 7666 – remains of cemetery, layer I, ha XVI, ares 92, 93, 94, ha XX, ares 2, 3, 4. 1–20: pottery.

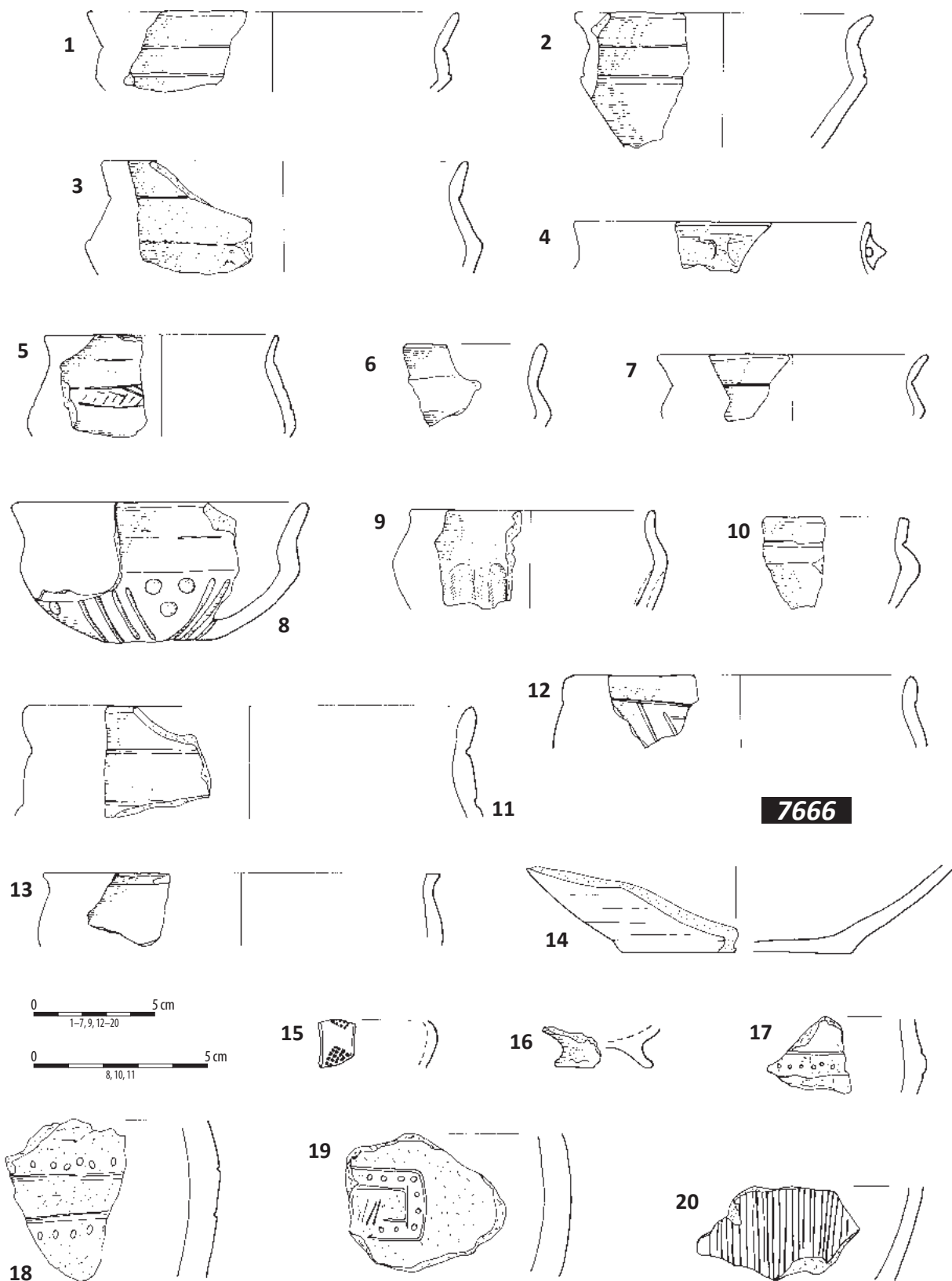

Tablica 318. Ludwinowo, stan. 3, pow. Włocławek, woj. kujawsko-pomorskie. Kultura przeworska. 1-20/ obiekt 7666 – relikty cmentarzyska, warstwa I, ha XVI, ary 92, 93, 94, ha XX, ary 2, 3, 4. 1-20: ceramika.

Plate 318. Ludwinowo, site 3, district of Włocławek, province of Kuyavia-Pomerania. The Przeworsk culture. 1-20/ feature 7666 – remains of cemetery, layer I, ha XVI, ares 92, 93, 94, ha XX, ares 2, 3, 4. 1-20: pottery.

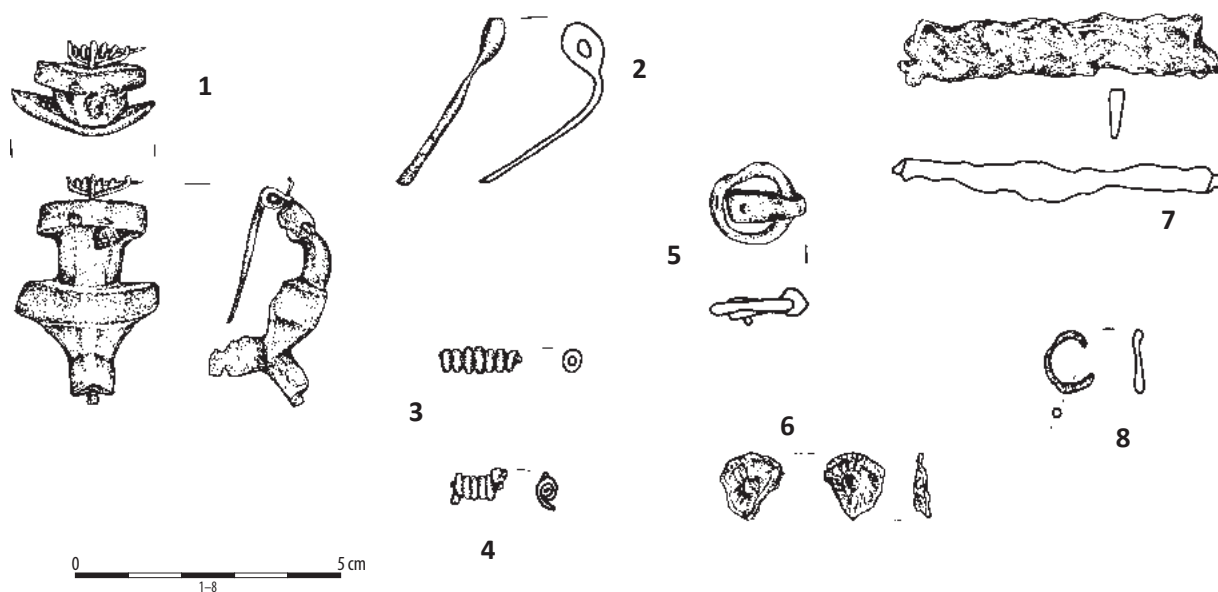

7666

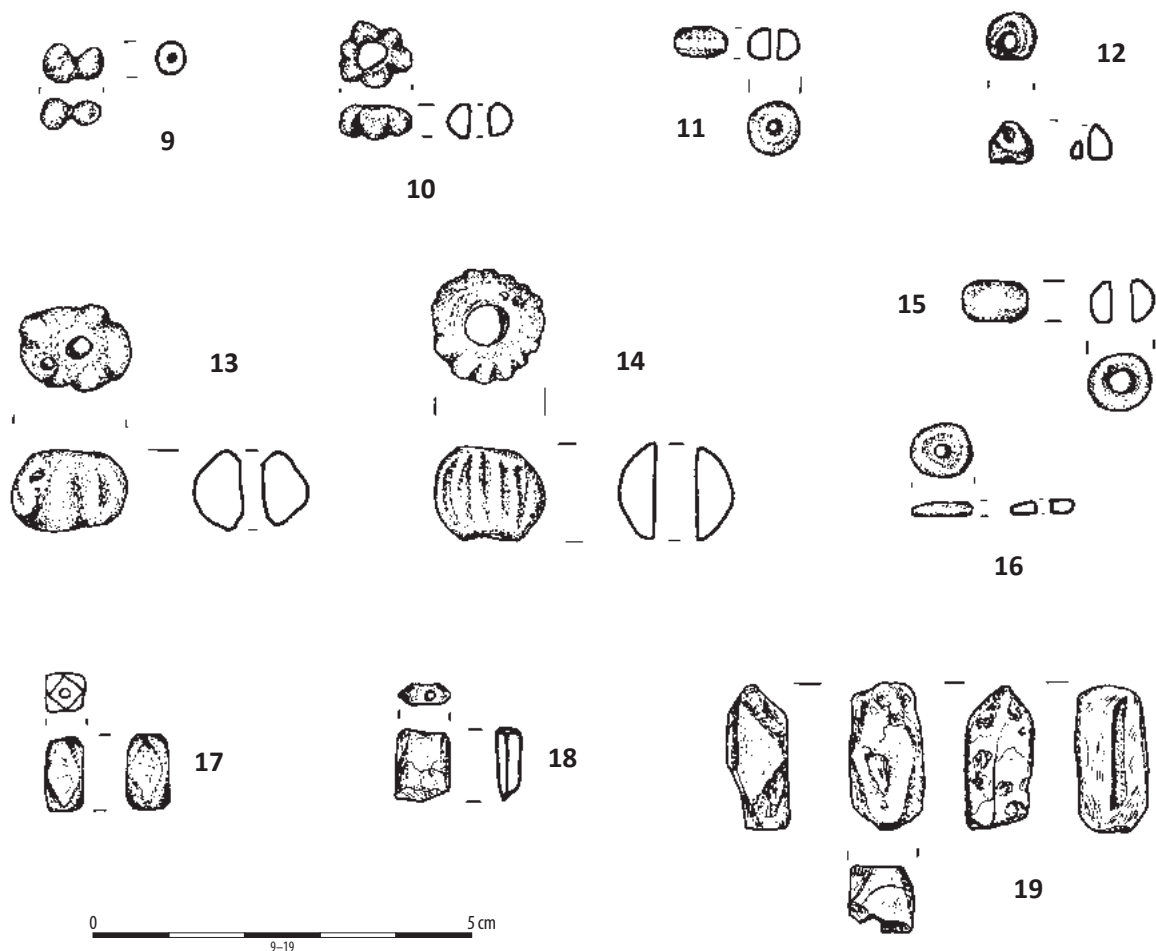

Tablica 319. Ludwinowo, stan. 3, pow. Włocławek, woj. kujawsko-pomorskie. Kultura przeworska. 1–19/ obiekt 7666 – relikw cmentarzyska, warstwa I, ha XVI, ary 92, 93, 94, ha XX, ary 2, 3, 4. 1–5, 8: brąz; 6: złoto; 7: żelazo; 9–17: szkło; 18–19: masa perłowa.

Plate 319. Ludwinowo, site 3, district of Włocławek, province of Kuyavia-Pomerania. The Przeworsk culture. 1–19/ feature 7666 – remains of cemetery, layer I, ha XVI, ares 92, 93, 94, ha XX, ares 2, 3, 4. 1–5, 8: bronze; 6: gold; 7: iron; 9–17: glass; 18–19: nacre (mother of pearl).

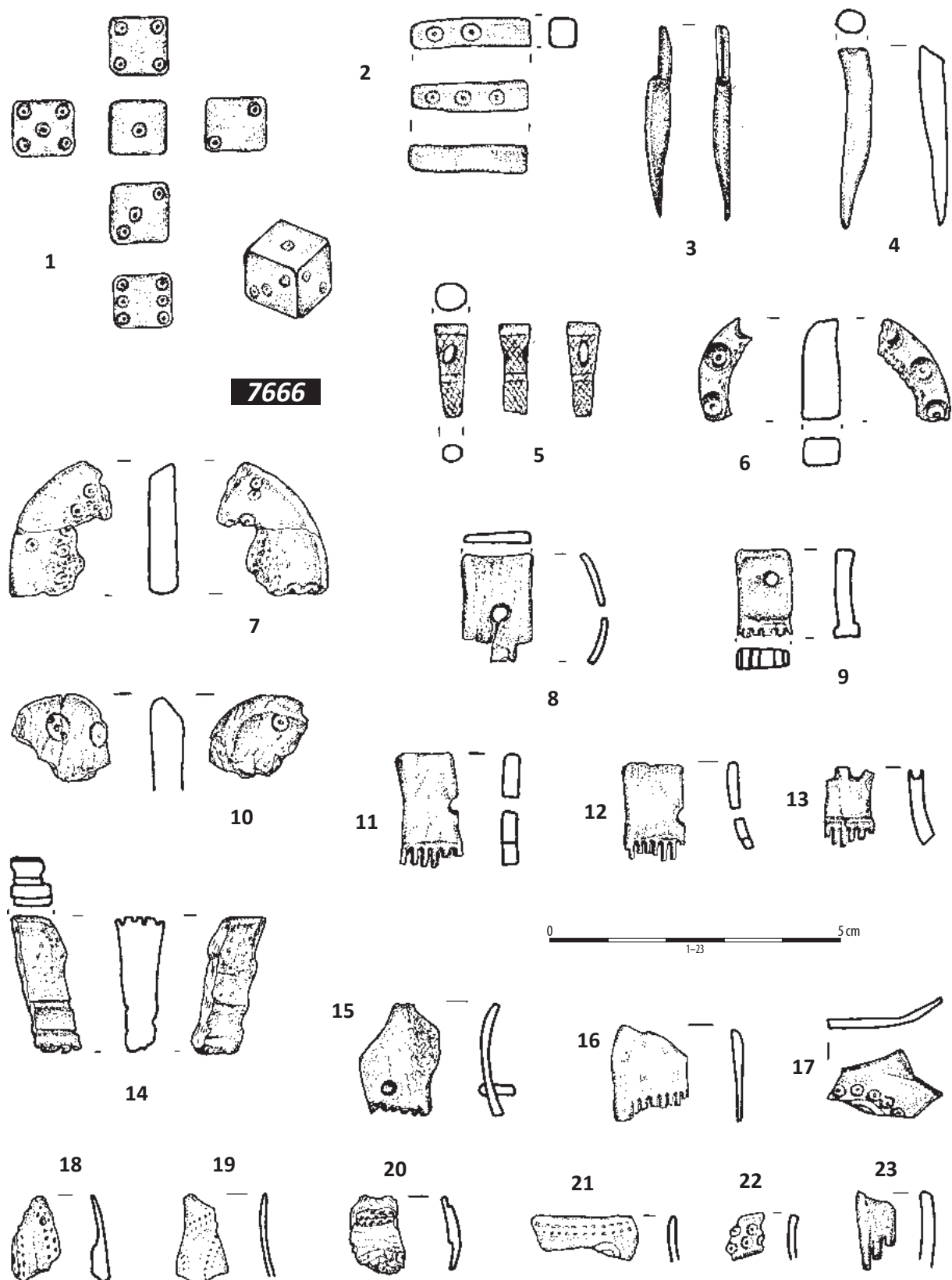

Tablica 320. Ludwinowo, stan. 3, pow. Włocławek, woj. kujawsko-pomorskie. Kultura przeworska. 1-23/ obiekt 7666 – relikw cmentarzyska, warstwa I, ha XVI, ary 92, 93, 94, ha XX, ary 2, 3, 4. 1-23: kość.

Plate 320. Ludwinowo, site 3, district of Włocławek, province of Kuyavia-Pomerania. The Przeworsk culture. 1-23/ feature 7666 – remains of cemetery, layer I, ha XVI, ares 92, 93, 94, ha XX, ares 2, 3, 4. 1-23: bone.

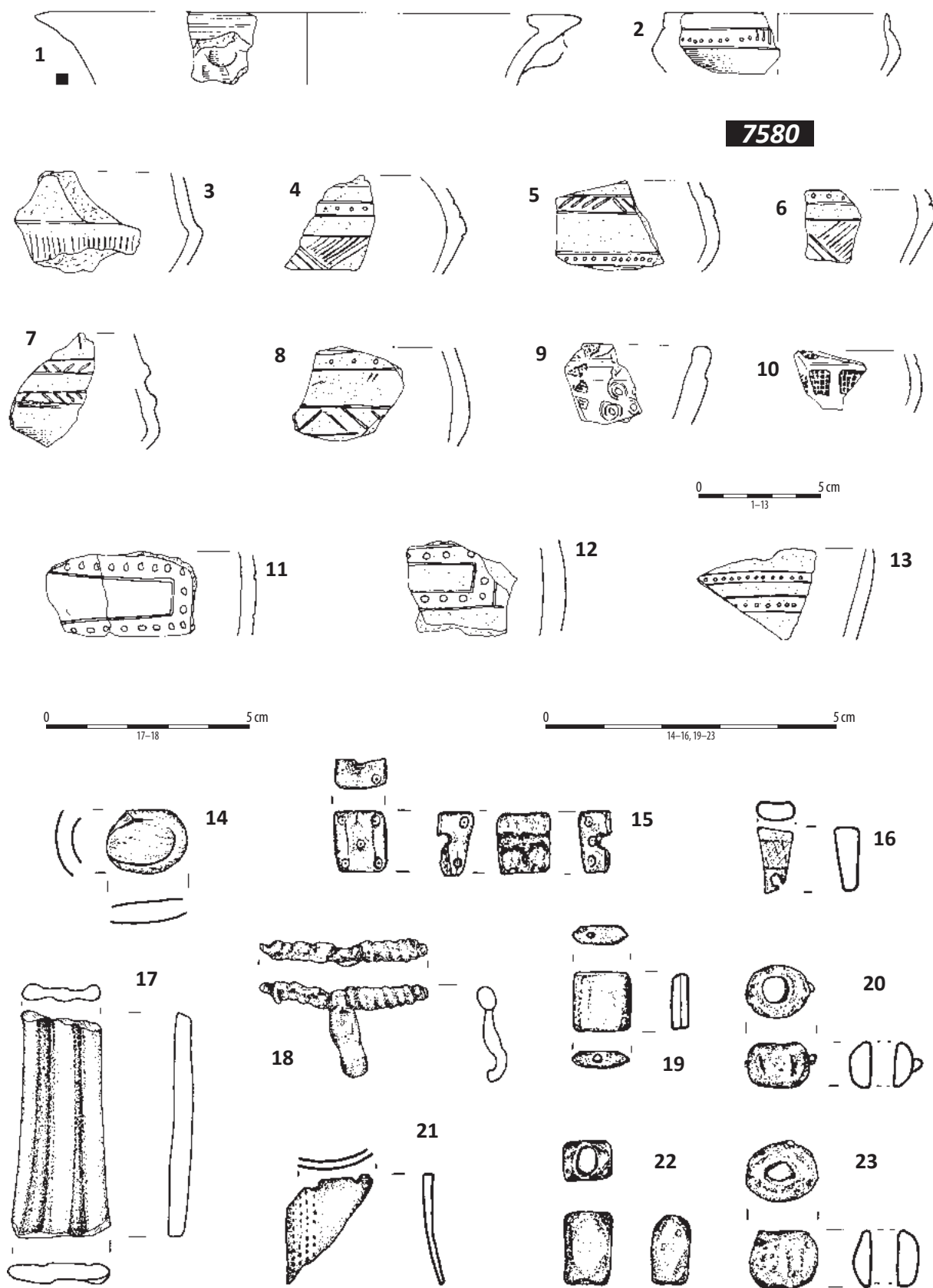

Tablica 321. Ludwinowo, stan. 3, pow. Włocławek, woj. kujawsko-pomorskie. Kultura przeworska. 1-23/ obiekt 7580 – relikw cmentarzyska, warstwa II, ha XXI, ary 70, 80. 1-13: ceramika; 14-16, 21: kość; 17, 20, 22, 23: szkło; 18: brąz; 19: masa perłowa.

Plate 321. Ludwinowo, site 3, district of Włocławek, province of Kuyavia-Pomerania. The Przeworsk culture. 1-23/ feature 7580 – remains of cemetery, layer II, ha XXI, ares 70, 80. 1-13: pottery; 14-16, 21: bone; 17, 20, 22, 23: glass; 18: bronze; 19: nacre (mother of pearl).

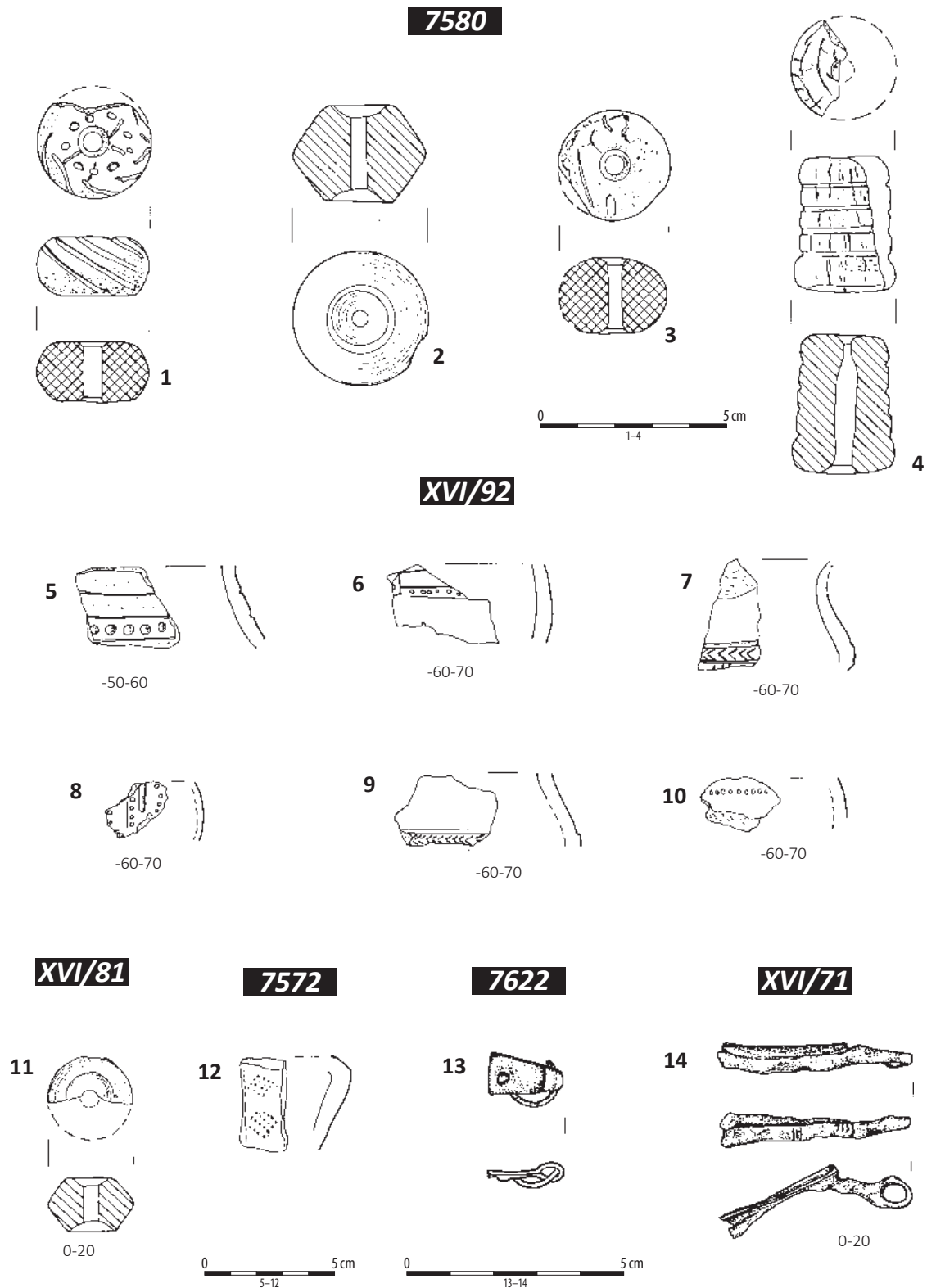

Tablica 322. Ludwinowo, stan. 3, pow. Włocławek, woj. kujawsko-pomorskie. Kultura przeworska. 1-3/ obiekt 7580 – relikw cmentarzyska, warstwa II, ha XXI, ary 70, 80; 4-9/ warstwa kulturowa, ha XVI, ar 92; 10/ warstwa kulturowa, ha XVI, ar 81; 11/ obiekt 7572, ha XVI, ar 82 (złożenie wtórne); 12/ obiekt 7622 – strefa obiektu 7666, ha XX, ar 3; 13/ warstwa kulturowa, ha XVI, ar 71. 1-12: ceramika; 13-14: brąz.

Plate 322. Ludwinowo, site 3, district of Włocławek, province of Kuyavia-Pomerania. The Przeworsk culture. 1-3/ feature 7580 – remains of cemetery, layer II, ha XXI, ares 70, 80; 4-9/ cultural layer, ha XVI, are 92; 10/ cultural layer, ha XVI, are 81; 11/ feature 7572, ha XVI, are 82 (secondary deposit); 12 feature 7622 – zone of the feature 7666, ha XX, are 3; 13/ cultural layer, ha XVI, are 71. 1-12: pottery; 13-14: bronze.

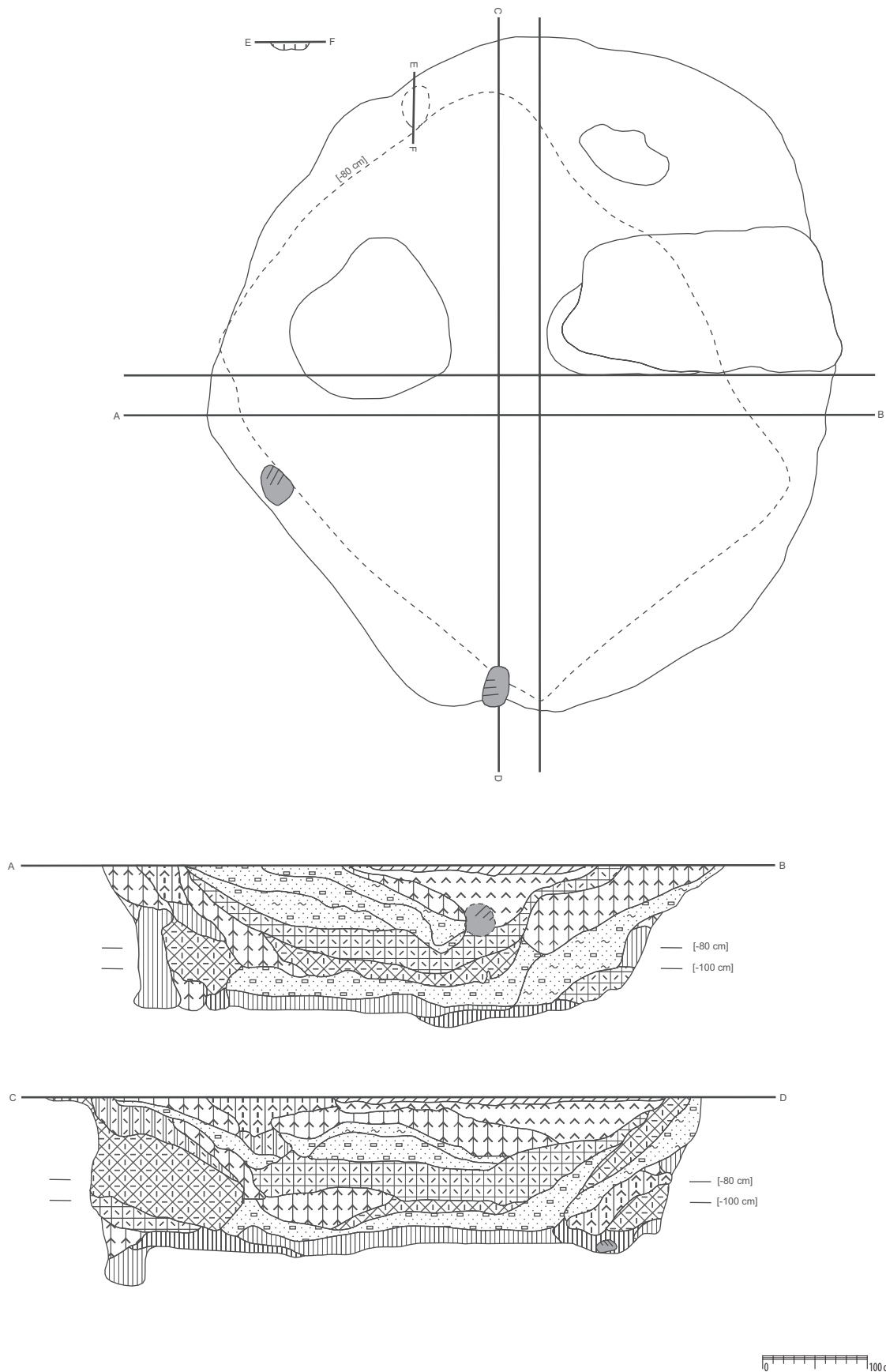

Tablica 323. Ludwinowo, stan. 3, pow. Włocławek, woj. kujawsko-pomorskie. Okres średniowiecza i nowożytności. Budynek mieszkalny: obiekt 1627, ha III, ar 93.

Plate 323. Ludwinowo, site 3, district of Włocławek, province of Kuyavia-Pomerania. Medieval and Early Modern period. Residential building: feature 1627, ha III, are 93.

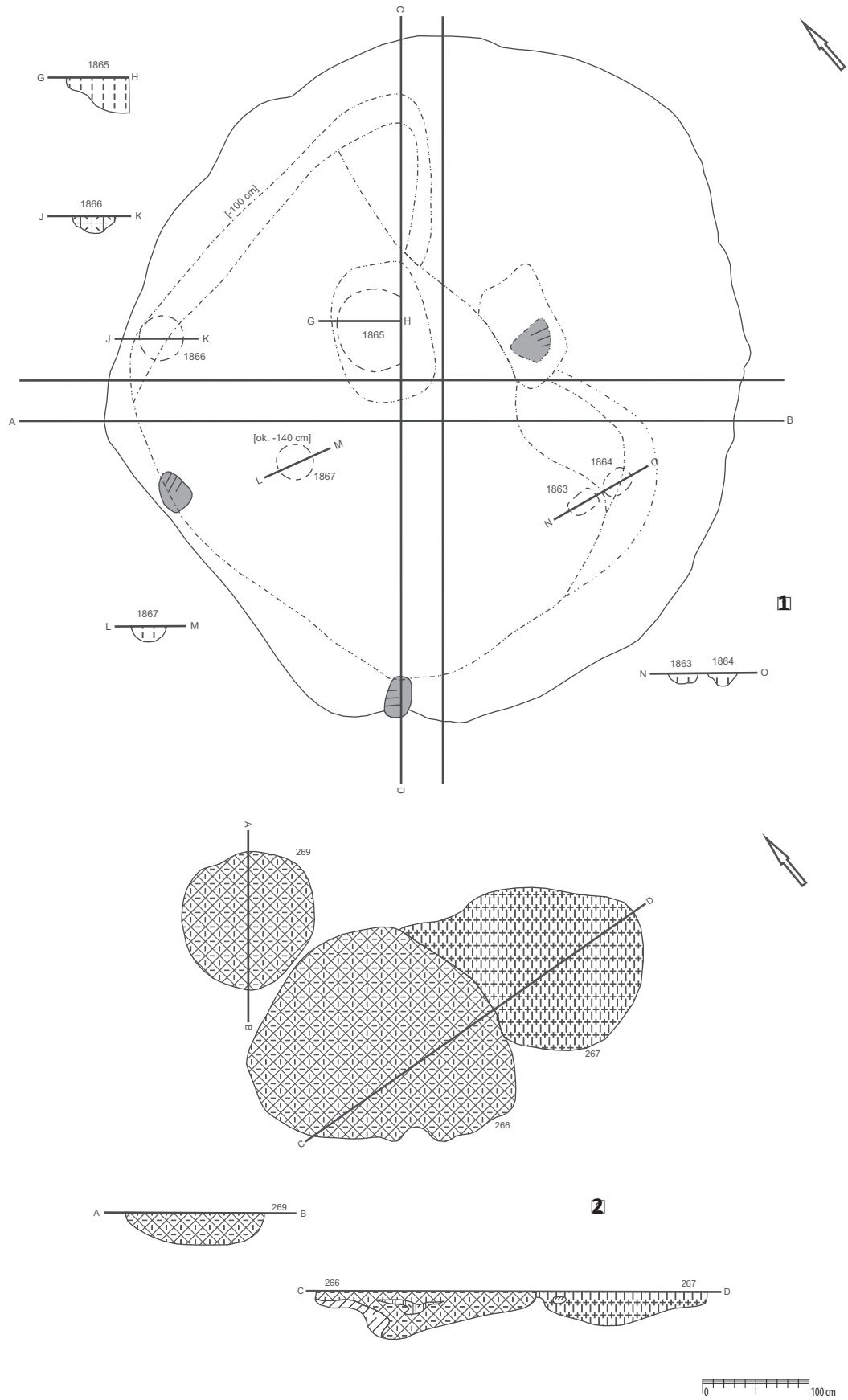

Tablica 324. Ludwinowo, stan. 3, pow. Włocławek, woj. kujawsko-pomorskie. Okres średniowiecza i nowożytności. 1/ Budynek mieszkalny: obiekt 1627, ha III, ar 93; 2/ Jamy magazynowe - zespół obiektów 266, 267, 269, ha III, ar 78.

Plate 324. Ludwinowo, site 3, district of Włocławek, province of Kuyavia-Pomerania. Medieval and Early Modern period. 1/ Residential building: feature 1627, ha III, are 93; 2/ Storage pits – cluster of features 266, 267, 269, ha III, are 78.

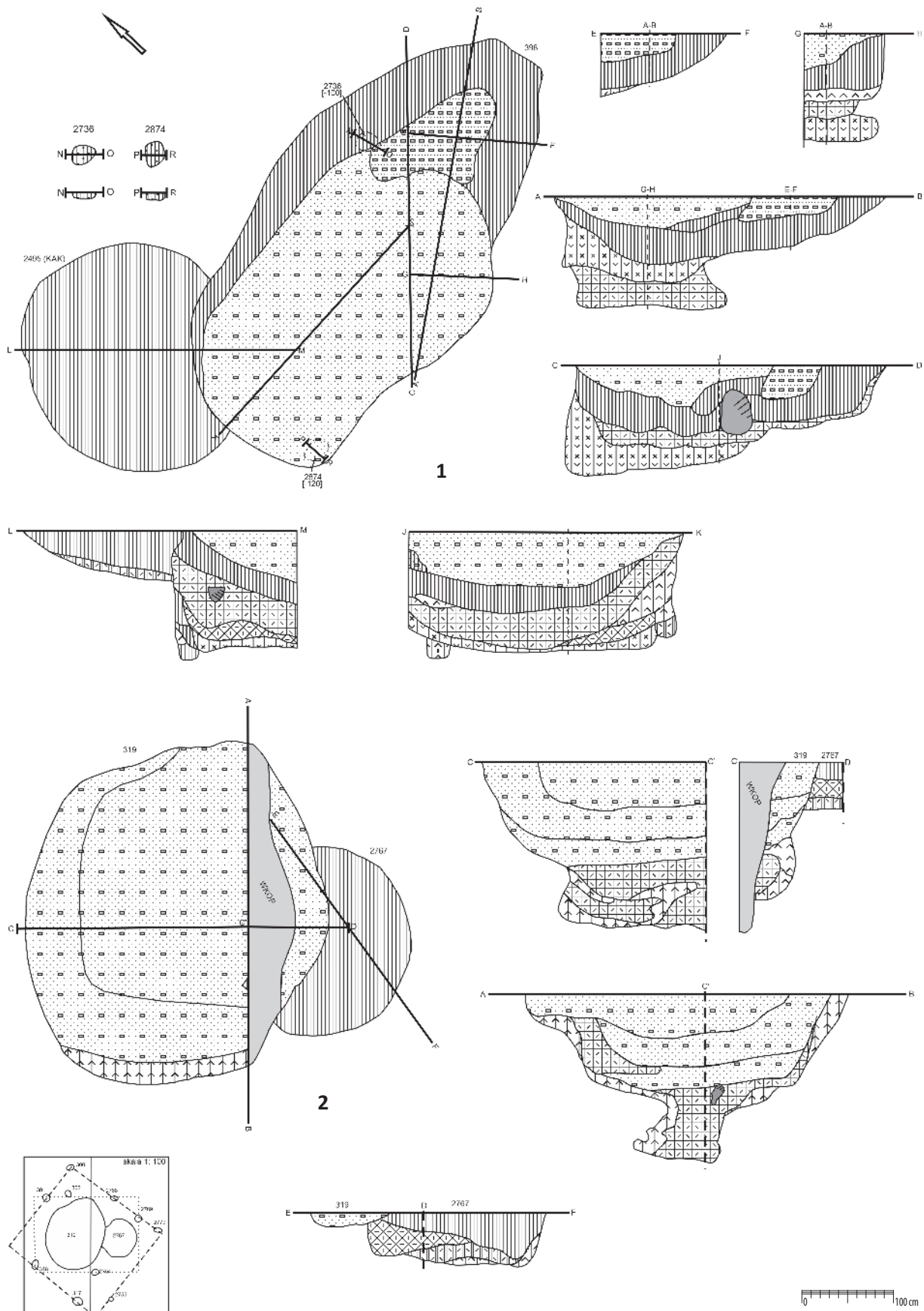

Tablica 325. Ludwinowo, stan. 3, pow. Włocławek, woj. kujawsko-pomorskie. Okres średniowiecza i nowożytności. 1/ Budynek gospodarczy z częścią przegłębioną: obiekty 398, 2495 (KAK), 2874, 2736, ha III, ar 98; 2/ Budynek gospodarczy z częścią przegłębioną i jamą magazynową: obiekty 319, 2767, ha III, ar 58/59.

Plate 325. Ludwinowo, site 3, district of Włocławek, province of Kuyavia-Pomerania. Medieval and Early Modern period. 1/ Utility building with a recessed part: features 398, 2495 (KAK), 2874, 2736, ha III, are 98; 2/ Utility building with a recessed part and storage pit: features 319, 2767, ha III, are 58/59.

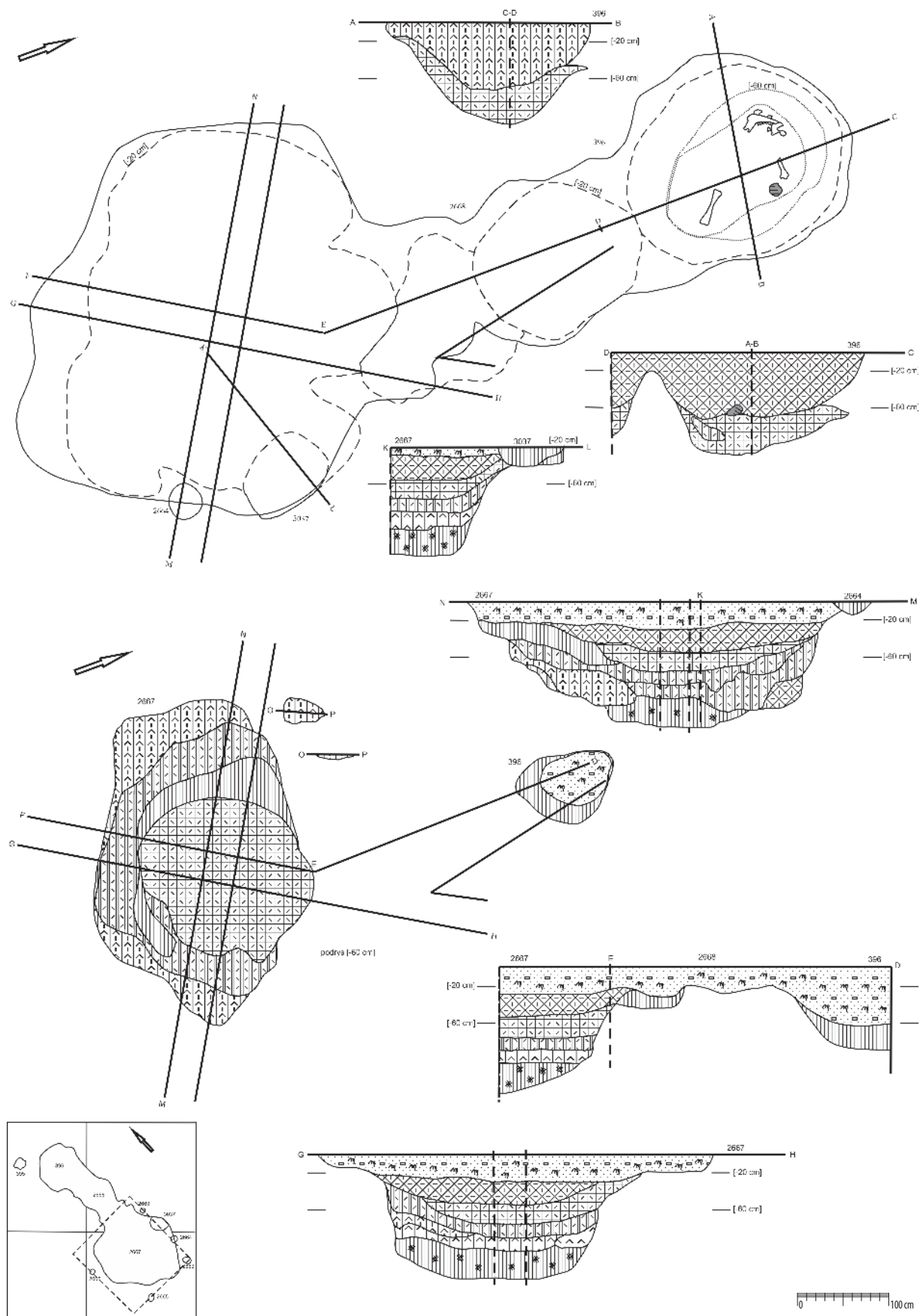

Tablica 326. Ludwinowo, stan. 3, pow. Włocławek, woj. kujawsko-pomorskie. Okres średniowiecza i nowożytności. Budynek gospodarczy z częścią przegłębioną i jamą magazynową: obiekty 2667, 2668, 396, 3037, 2664, ha III, ar 99/89.

Plate 326. Ludwinowo, site 3, district of Włocławek, province of Kuyavia-Pomerania. Medieval and Early Modern period. Utility building with a recessed part and a storage pit: features 2667, 2668, 396, 3037, 2664, ha III, are 99/89.

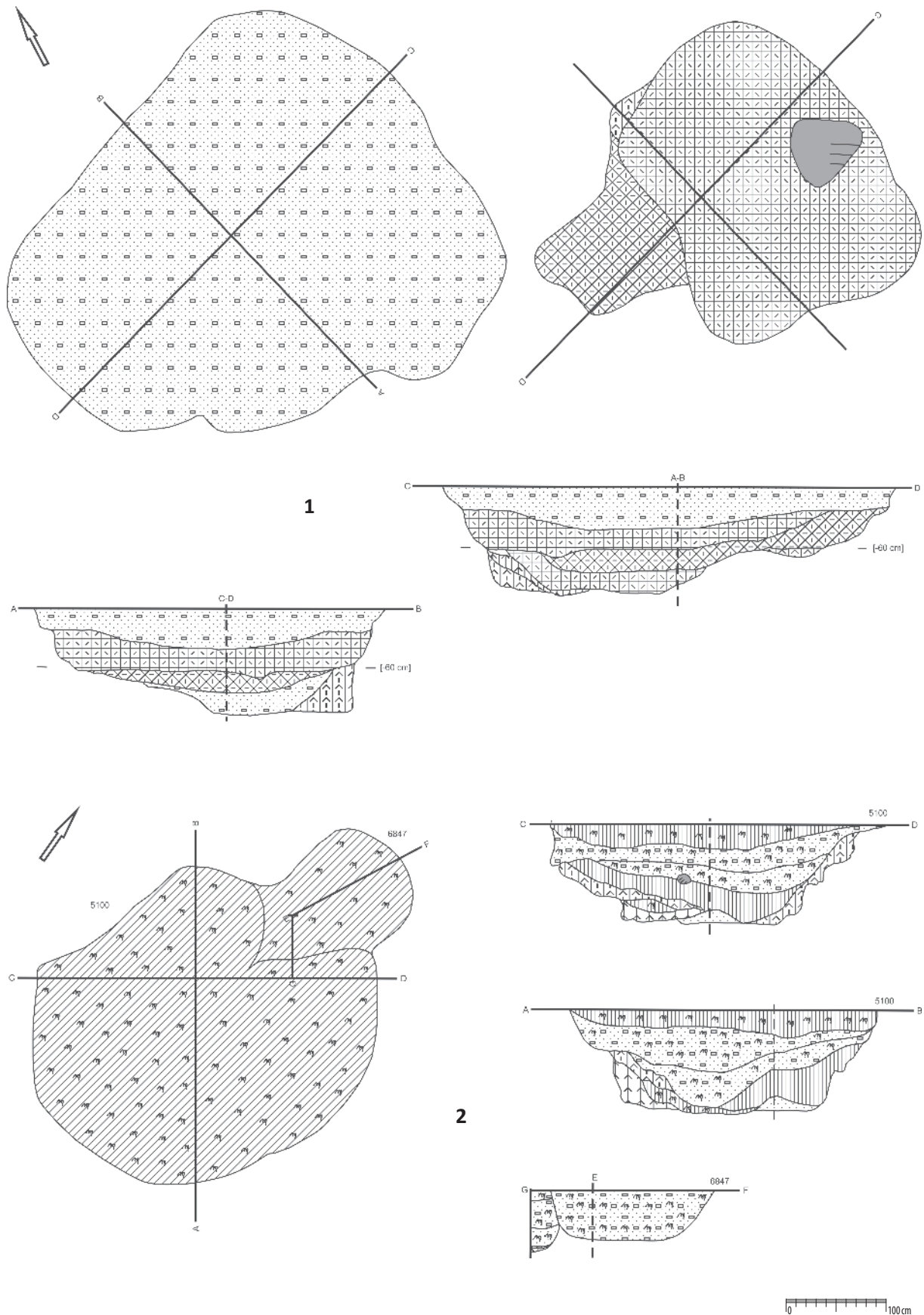

Tablica 327. Ludwinowo, stan. 3, pow. Włocławek, woj. kujawsko-pomorskie. Okres średniowiecza i nowożytności. Budynki gospodarcze z aneksem: 1/ obiekt 2511, ha III, ar 77; 2/ obiekty 5100, 6847, ha XIII, ar 16.

Plate 327. Ludwinowo, site 3, district of Włocławek, province of Kuyavia-Pomerania. Medieval and Early Modern period. Utility buildings with an outhouse: 1/ feature 2511, ha III, are 77; 2/ features 5100, 6847, ha XIII, are 16.

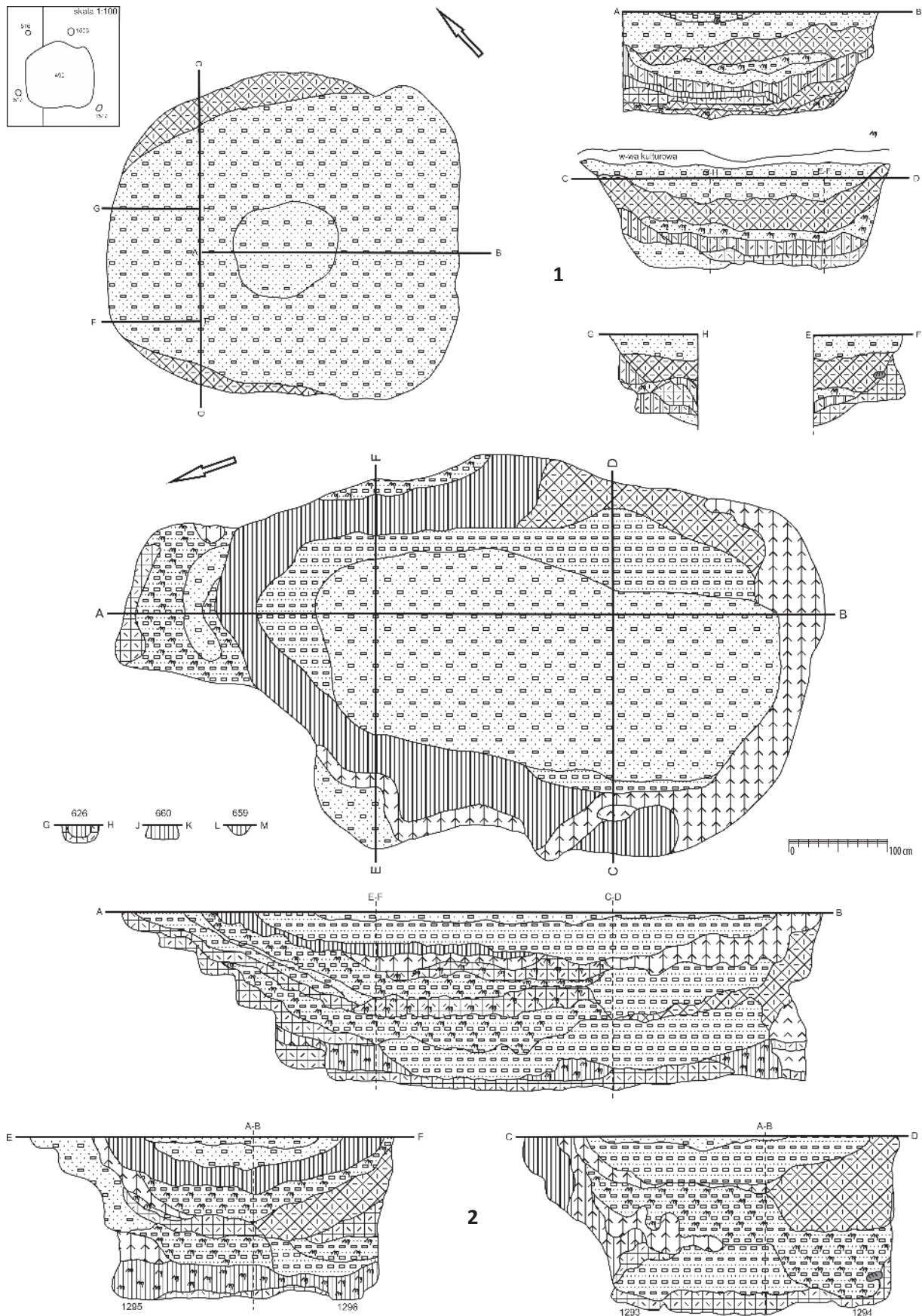

Tablica 328. Ludwinowo, stan. 3, pow. Włocławek, woj. kujawsko-pomorskie. Okres średniowiecza i nowożytności. 1/ Budynek gospodarczy: obiekt 490, ha III, ar 45; 2/ Piwnica: obiekt 434, ha III, ar 84/94.

Plate 328. Ludwinowo, site 3, district of Włocławek, province of Kuyavia-Pomerania. Medieval and Early Modern period. 1/ Utility building: feature 490, ha III, are 45; 2/ Cellar: feature 434, ha III, are 84/94.

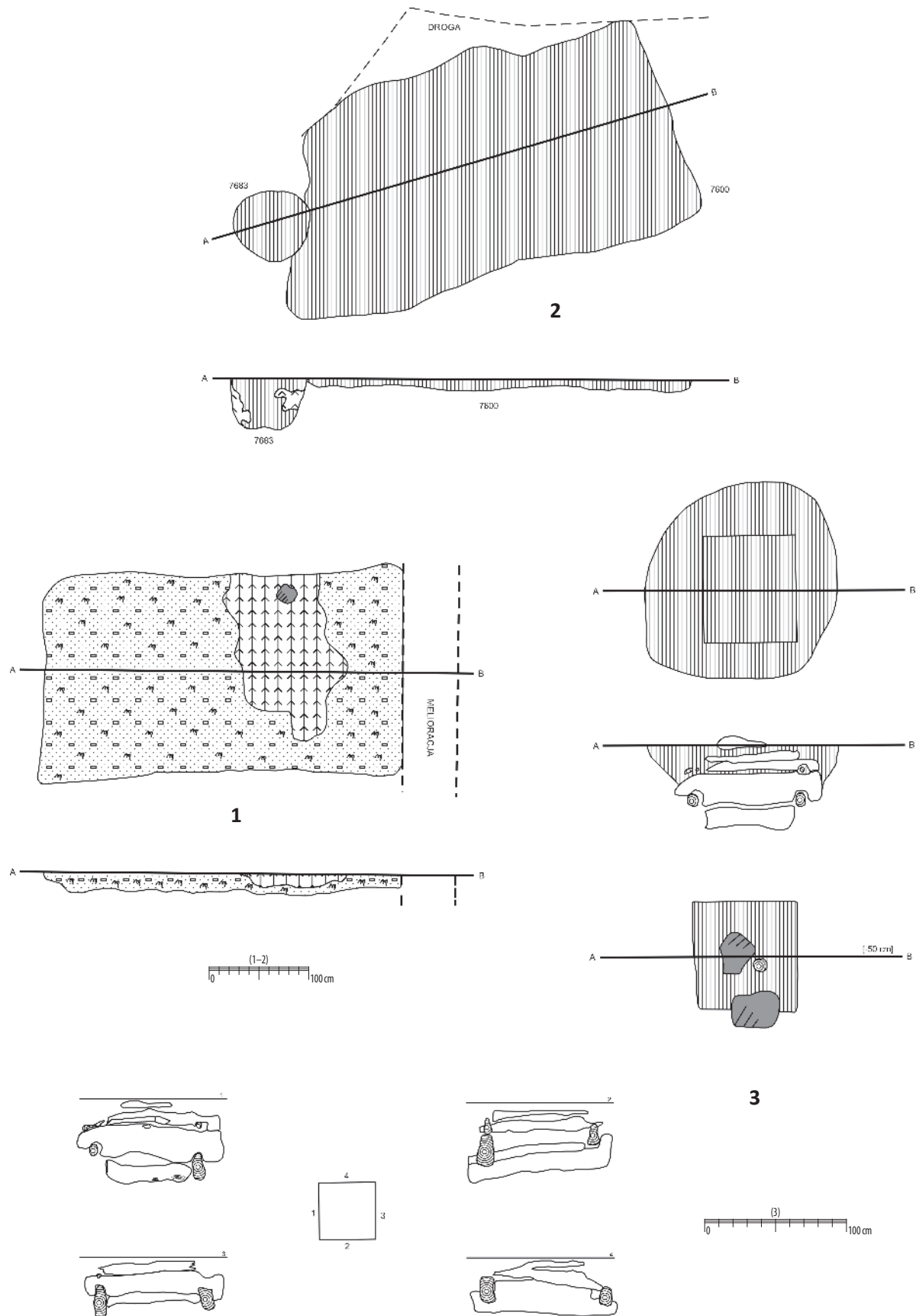

Tablica 329. Ludwinowo, stan. 3, pow. Włocławek, woj. kujawsko-pomorskie. Okres średniowiecza i nowożytności. 1–2/ Budynki naziemne: 1/ obiekty 7600, 7683, ha XXI, ar 80/90; 2/ obiekt 5117, ha XIV, ar 37; 3/ Studnia: obiekt 3075, ha I, ar 11.

Plate 329. Ludwinowo, site 3, district of Włocławek, province of Kuyavia-Pomerania. Medieval and Early Modern period. 1–2/ Overground buildings (constructions): 1/ feature 7600, 7683, ha XXI, are 80/90; 2/ feature 5117, ha XIV, are 37; 3/ Well: feature 3075, ha I, are 11.

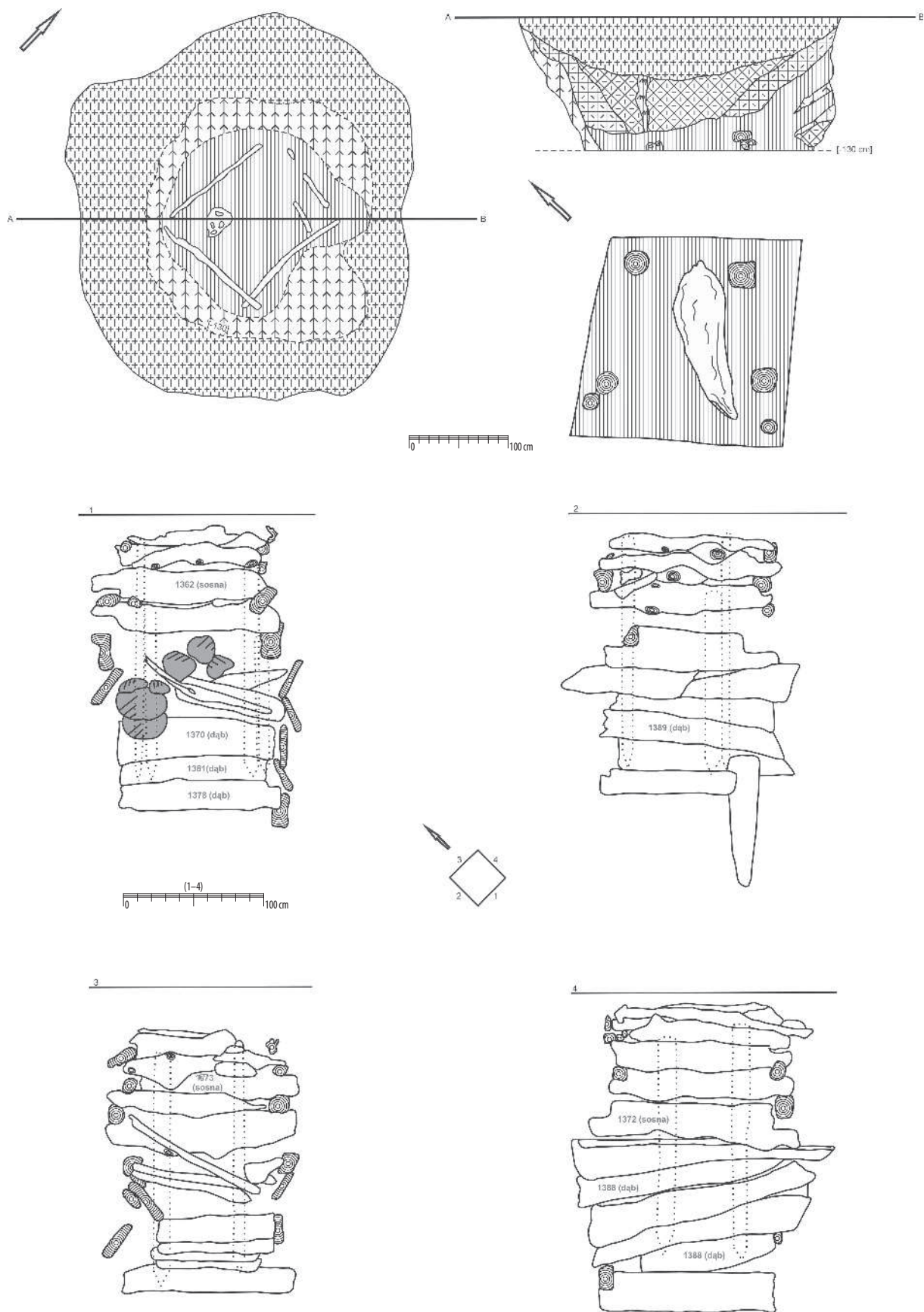

Tablica 330. Ludwinowo, stan. 3, pow. Włocławek, woj. kujawsko-pomorskie. Okres średniowiecza i nowożytności. Studnia: obiekt 356, ha III, ar 28/29.

Plate 330. Ludwinowo, site 3, district of Włocławek, province of Kuyavia-Pomerania. Medieval and Early Modern period. Well: feature 356, ha III, are 28/29.

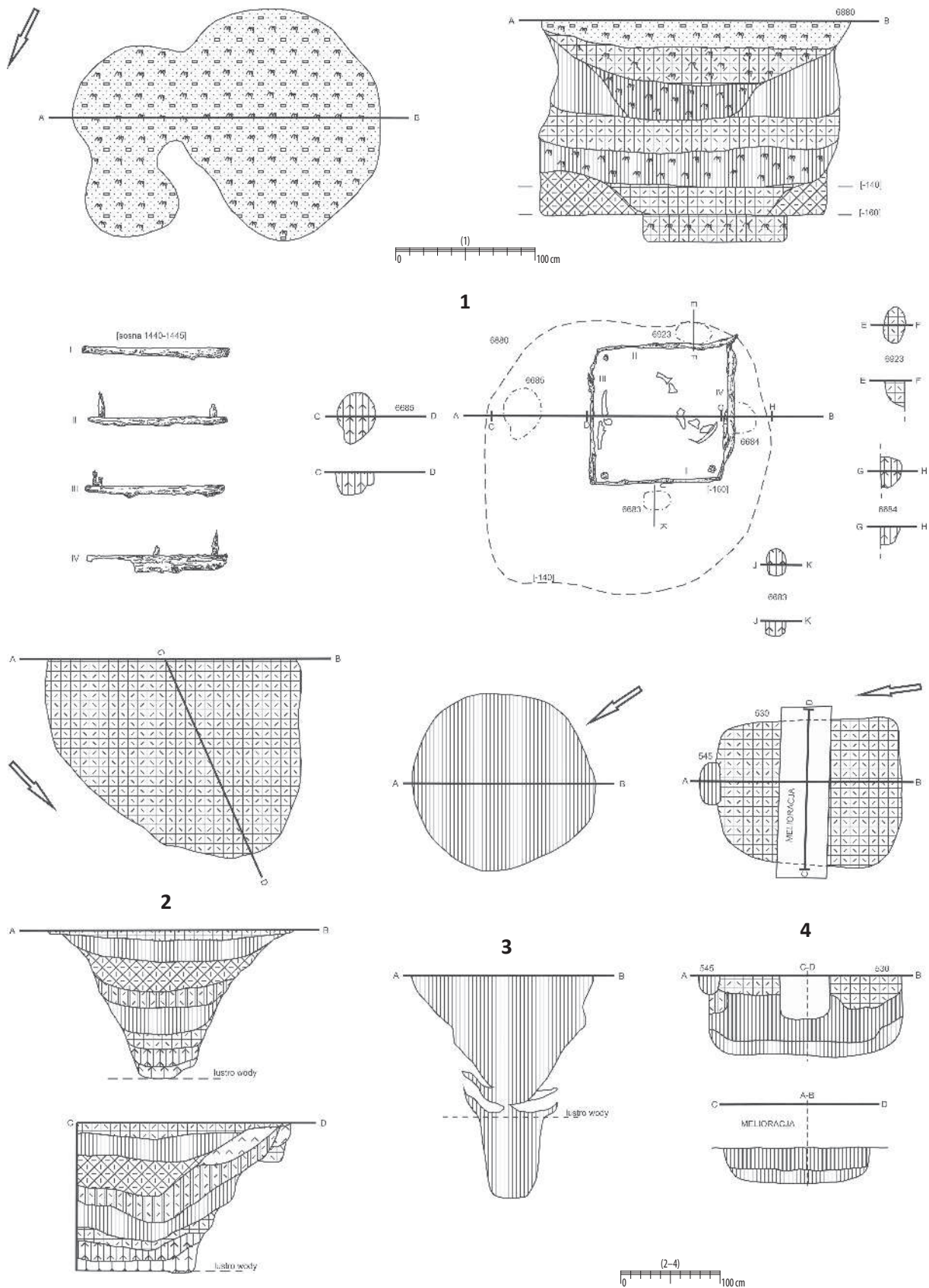

Tablica 331. Ludwinowo, stan. 3, pow. Włocławek, woj. kujawsko-pomorskie. Okres średniowiecza i nowożytności. 1–3/ Studnie: 1/ obiekty 6880, 6923, 6683, 6684, 6685, ha XIV, ar 36; 2/ obiekt 7444, ha XX, ar 5; 3/ obiekt 353, ha III, ar 2; 4/ Jamy magazynowe pojedyncze: obiekty 530, 545 ha III, ar 34.

Plate 331. Ludwinowo, site 3, district of Włocławek, province of Kuyavia-Pomerania. Medieval and Early Modern period. 1–3/ Wells: 1/ features 6880, 6923, 6683, 6684, 6685, ha XIV, are 36; 2/ feature 7444, ha XX, are 5; 3/ feature 353, ha III, are 2; 4/ Separate storage pits: features 530, 545 ha III, are 34.

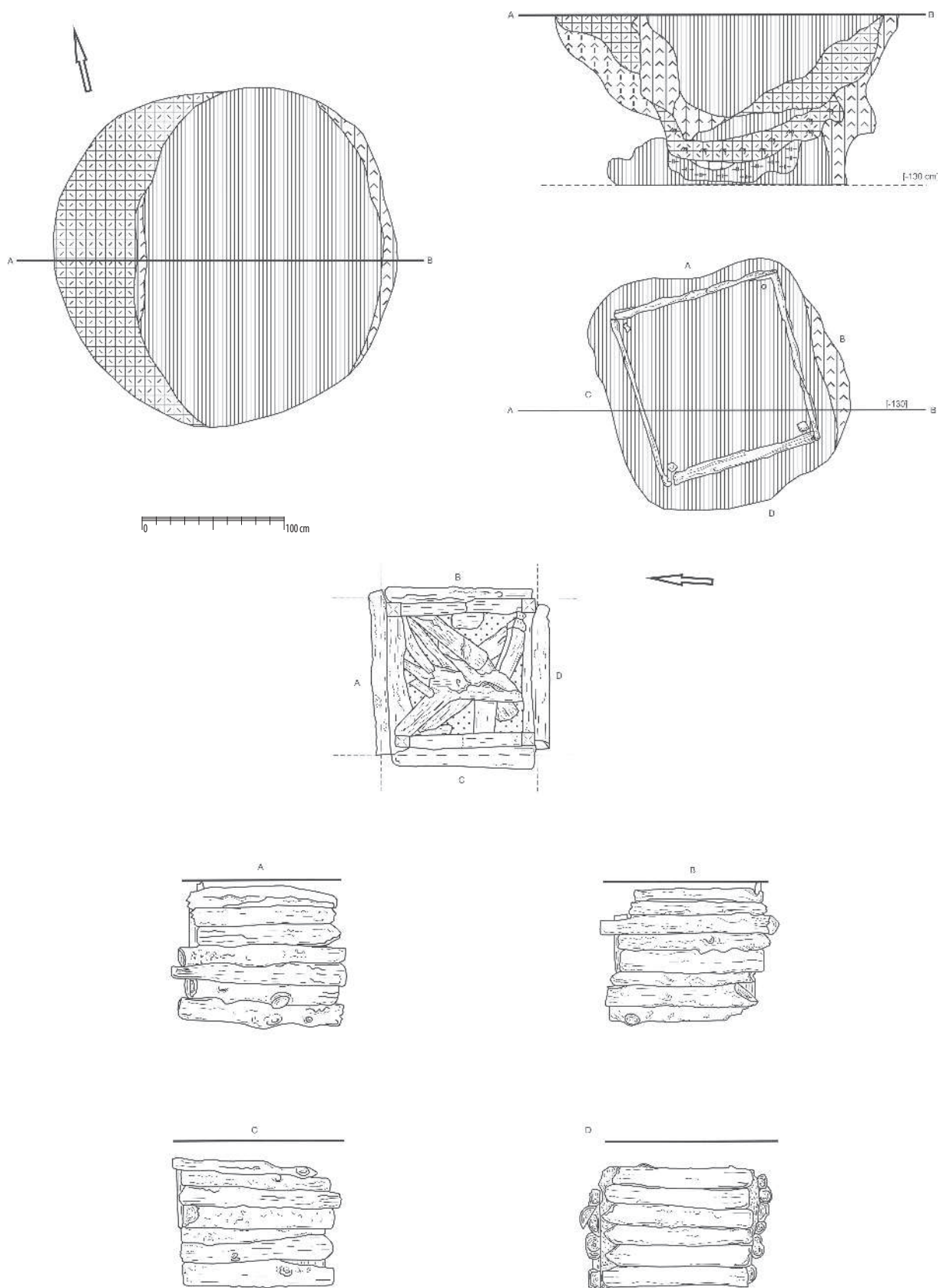

Tablica 332. Ludwinowo, stan. 3, pow. Włocławek, woj. kujawsko-pomorskie. Okres średniowiecza i nowożytności. Studnia: obiekt 5112, ha XIV, ar 87.

Plate 332. Ludwinowo, site 3, district of Włocławek, province of Kuyavia-Pomerania. Medieval and Early Modern period. Well: feature 5112, ha XIV, are 87.

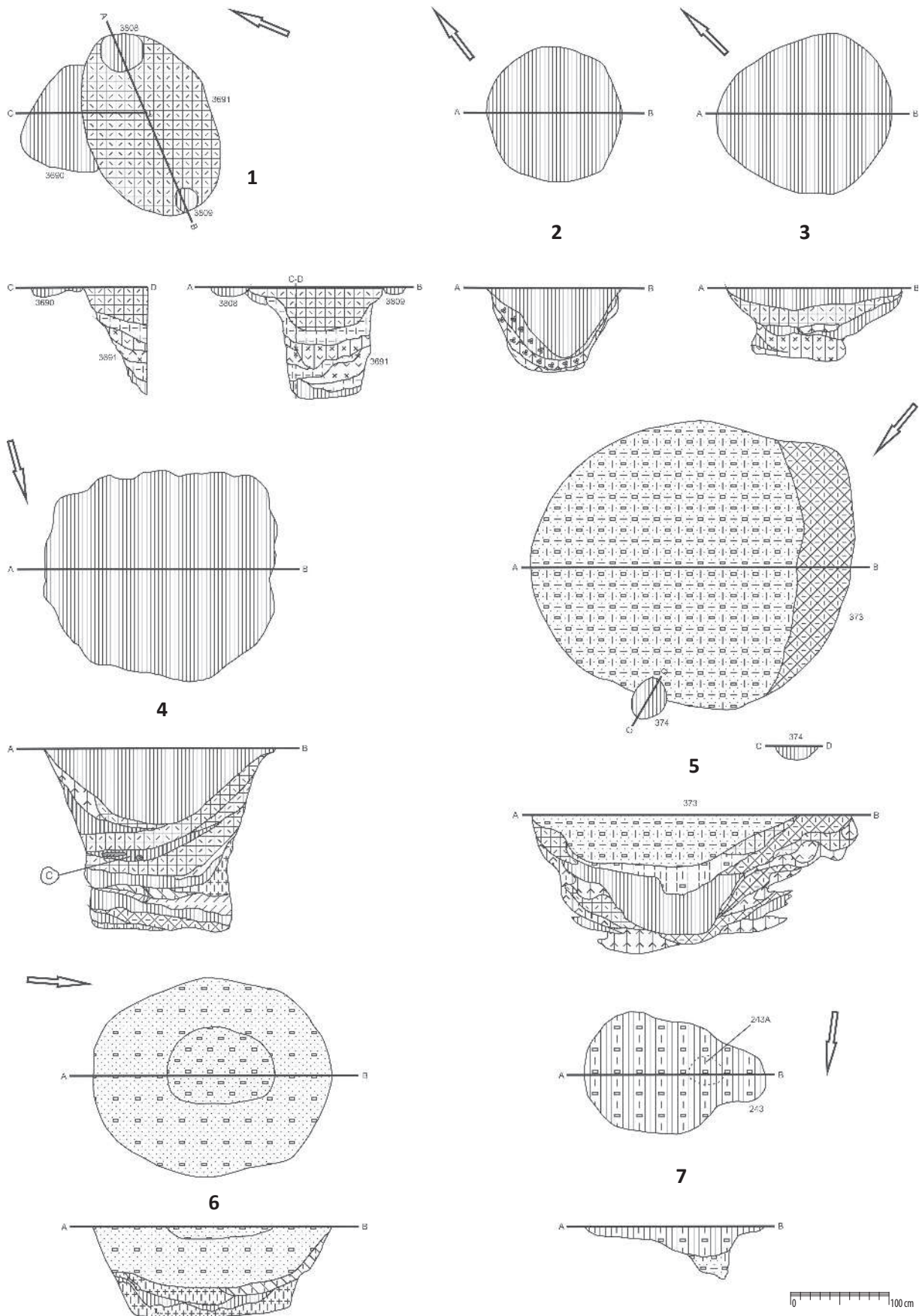

Tablica 333. Ludwinowo, stan. 3, pow. Włocławek, woj. kujawsko-pomorskie. Okres średniowiecza i nowożytności. Jamy magazynowe pojedyncze: 1/ obiekty 3691, 3808, 3809, 3690, ha I, ar 18; 2/ obiekt 2454, ha I, ar 29; 3/ obiekt 183, ha I, ar 4; 4/ obiekt 3442, ha I, ar 88; 5/ obiekty 373, 374, ha III, ar 46; 6/ obiekt 2692 ha III, ar 27; 7/ obiekt 243, ha I, ar 82.

Plate 333. Ludwinowo, site 3, district of Włocławek, province of Kuyavia-Pomerania. Medieval and Early Modern period. Separate storage pits: 1/ features 3691, 3808, 3809, 3690, ha I, are 18; 2/ feature 2454, ha I, are 29; 3/ feature 183, ha I, are 4; 4/ feature 3442, ha I, are 88; 5/ features 373, 374, ha III, are 46; 6/ feature 2692 ha III, are 27; 7/ feature 243, ha I, are 82.

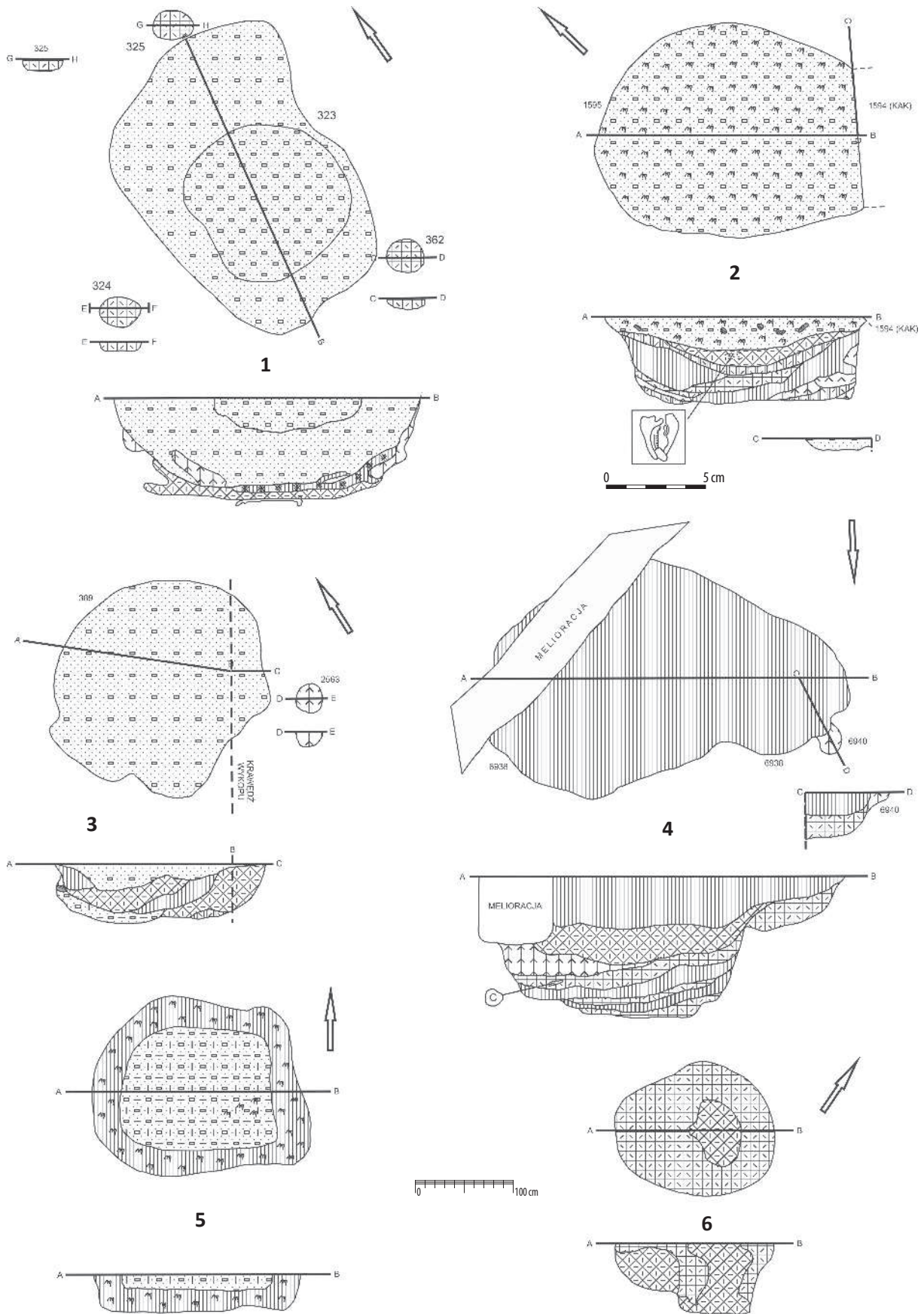

Tablica 334. Ludwinowo, stan. 3, pow. Włocławek, woj. kujawsko-pomorskie. Okres średniowiecza i nowożytności. Jamy magazynowe, pojedyncze: 1/ obiekty 323, 324, 325, 362, ha III, ar 48; 2/ obiekt 1595, ha III, ar 75; 3/ obiekty 389, 2563, ha III, ar 87; 4/ obiekty 6938, 6939, 6940, ha XVI, ar 38; 5/ obiekt 5095, ha XIII, ar 27; 6/ obiekt 207, ha I, ar 62.

Plate 334. Ludwinowo, site 3, district of Włocławek, province of Kuyavia-Pomerania. Medieval and Early Modern period. Separate storage pits: 1/ features 323, 324, 325, 362, ha III, are 48; 2/ feature 1595, ha III, are 75; 3/ features 389, 2563, ha III, are 87; 4/ feature 6938, 6939, 6940, ha XVI, are 38; 5/ feature 5095, ha XIII, are 27; 6/ feature 207, ha I, are 62.

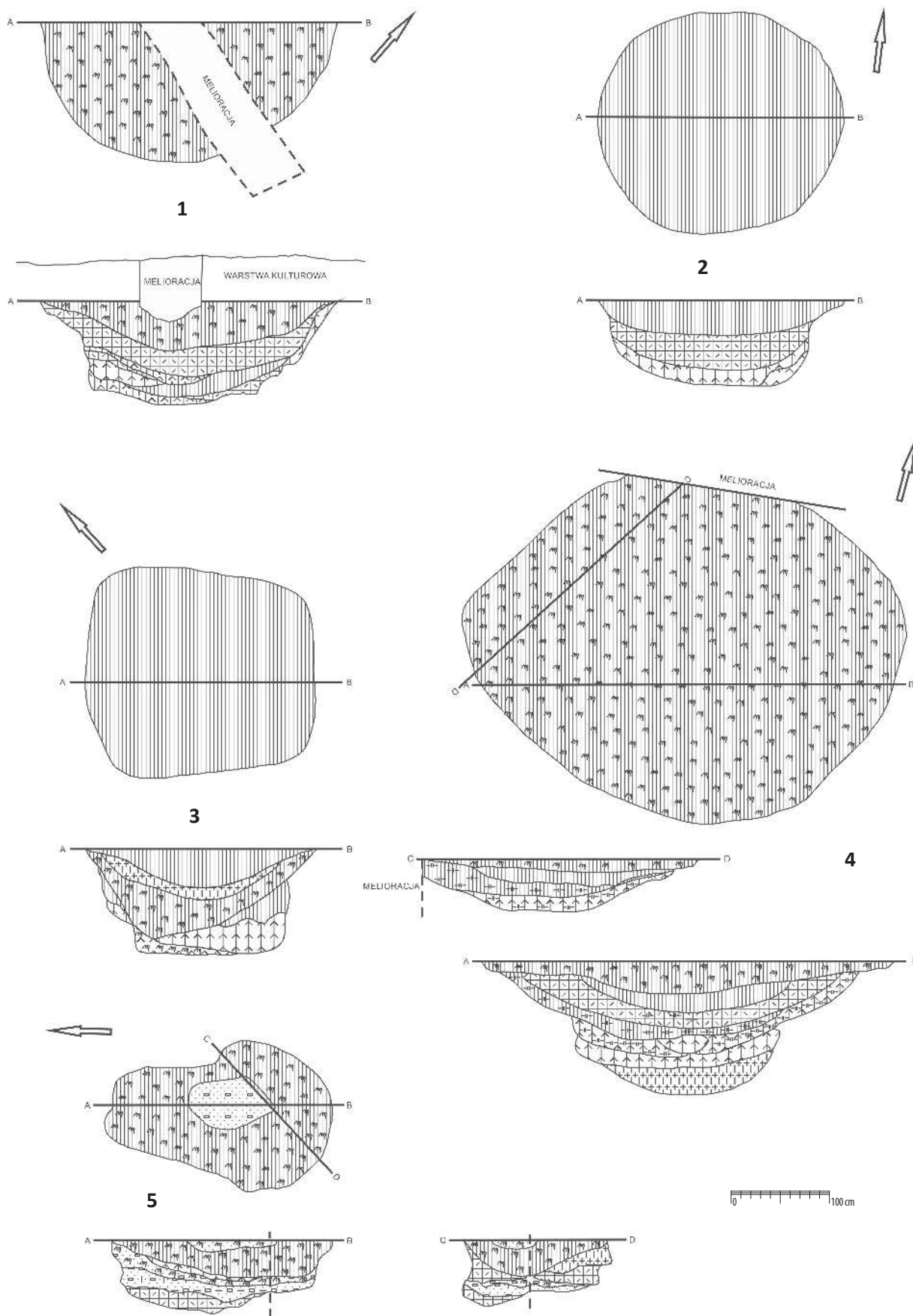

Tablica 335. Ludwinowo, stan. 3, pow. Włocławek, woj. kujawsko-pomorskie. Okres średniowiecza i nowożytności. Jamy magazynowe, pojedyncze: 1/ obiekt 5113, ha XIII, ar 6; 2/ obiekt 6859, ha XIII, ar 6; 3/ obiekt 5431, ha XIV, ar 61; 4/ obiekt 5086, ha XIV, ar 69/70; 5/ obiekt 5154, ha XIV, ar 56.

Plate 335. Ludwinowo, site 3, district of Włocławek, province of Kuyavia-Pomerania. Medieval and Early Modern period. Separate storage pits: 1/ feature 5113, ha XIII, are 6; 2/ feature 6859, ha XIII, are 6; 3/ feature 5431, ha XIV, are 61; 4/ feature 5086, ha XIV, are 69/70; 5/ feature 5154, ha XIV, are 56.

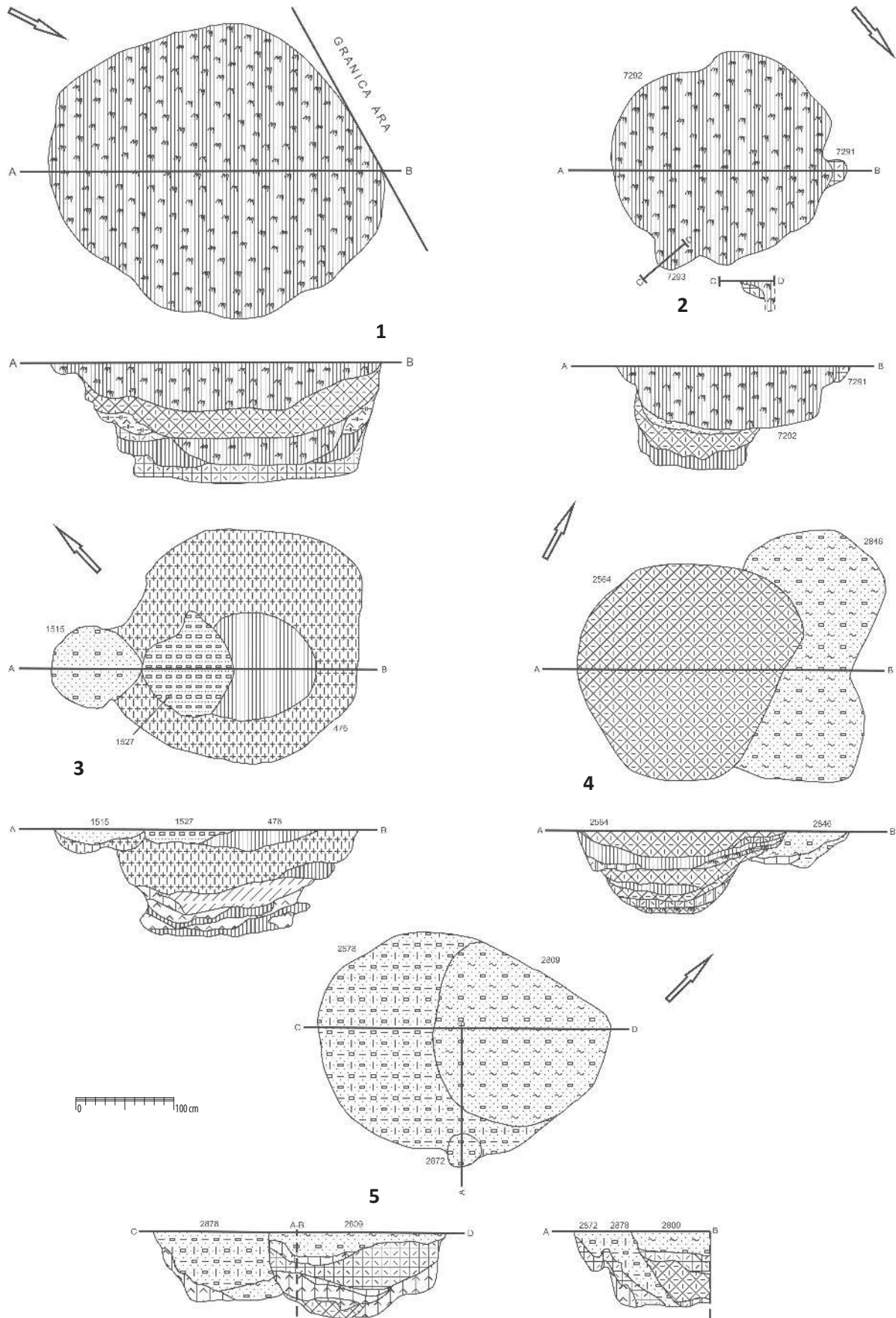

Tablica 336. Ludwinowo, stan. 3, pow. Włocławek, woj. kujawsko-pomorskie. Okres średniowiecza i nowożytności. 1–2/ Jamy magazynowe pojedyncze: 1/ obiekt 6698, ha XV, ar 96/86; 2/ obiekty 7292, 7291, 7293, ha XX, ar 5; 3–5/ Jamy magazynowe - zespoły: 3/ obiekty 476, 1515, 1527, ha III, ar 55; 4/ obiekty 2564, 2846, ha III, ar 87; 5/ obiekty 2809, 2878, 2872, ha III, ar 49.

Plate 336. Ludwinowo, site 3, district of Włocławek, province of Kuyavia-Pomerania. Medieval and Early Modern period. 1–2/ Separate storage pits: 1/ feature 6698, ha XV, are 96/86; 2/ features 7292, 7291, 7293, ha XX, are 5; 3–5/ Storage pits – clusters: 3/ features 476, 1515, 1527, ha III, are 55; 4/ features 2564, 2846, ha III, are 87; 5/ features 2809, 2878, 2872, ha III, are 49.

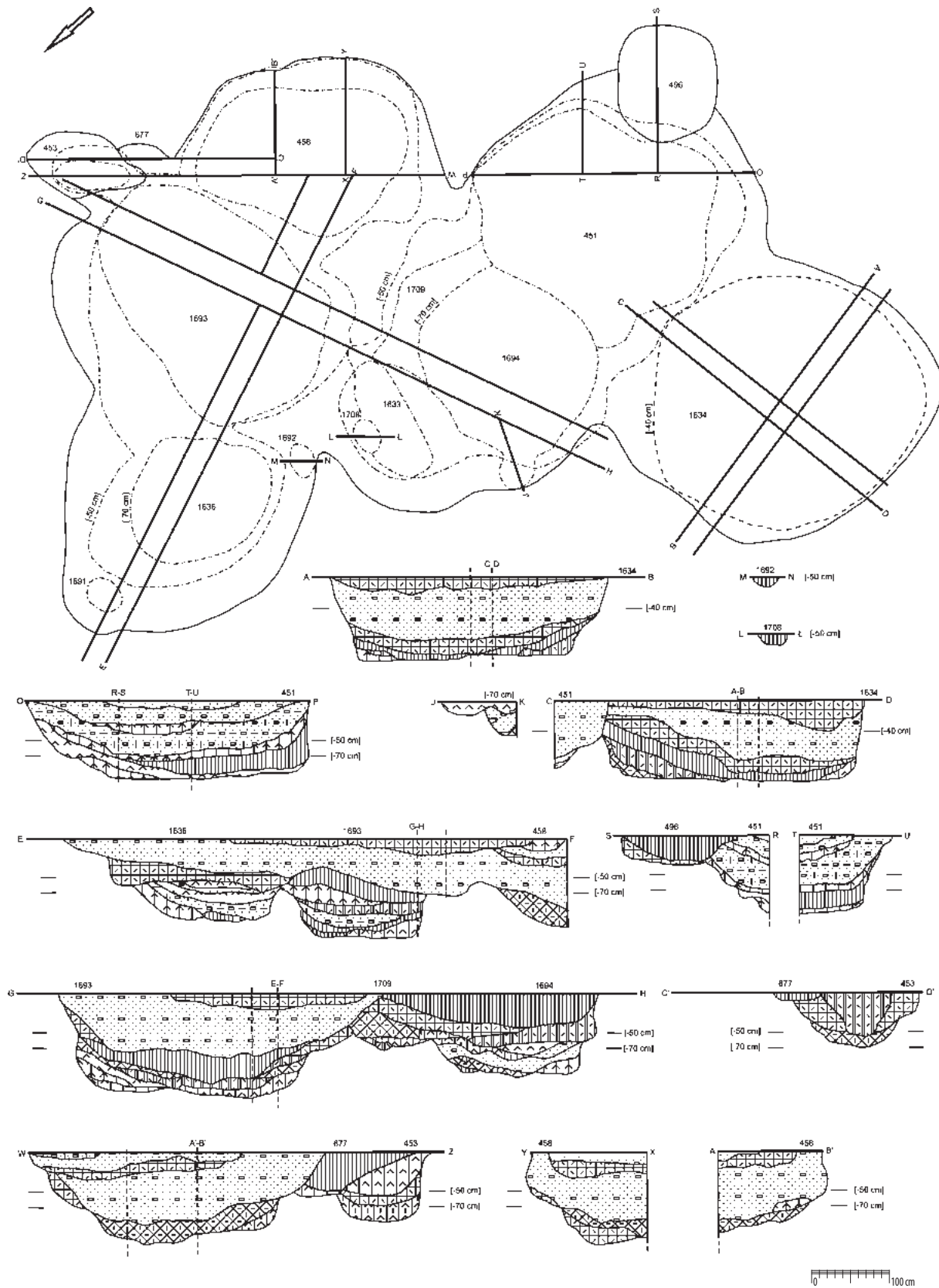

Tablica 337. Ludwinowo, stan. 3, pow. Włocławek, woj. kujawsko-pomorskie. Okres średniowiecza i nowożytności. Jamy magazynowe – zespół: obiekty 451, 458, 496, 453, 677, 1633, 1634, 1636, 1693, 1694, 1709, ha III, ar 73/74.

Plate 337. Ludwinowo, site 3, district of Włocławek, province of Kuyavia-Pomerania. Medieval and Early Modern period. Storage pits – cluster: features 451, 458, 496, 453, 677, 1633, 1634, 1636, 1693, 1694, 1709, ha III, are 73/74.

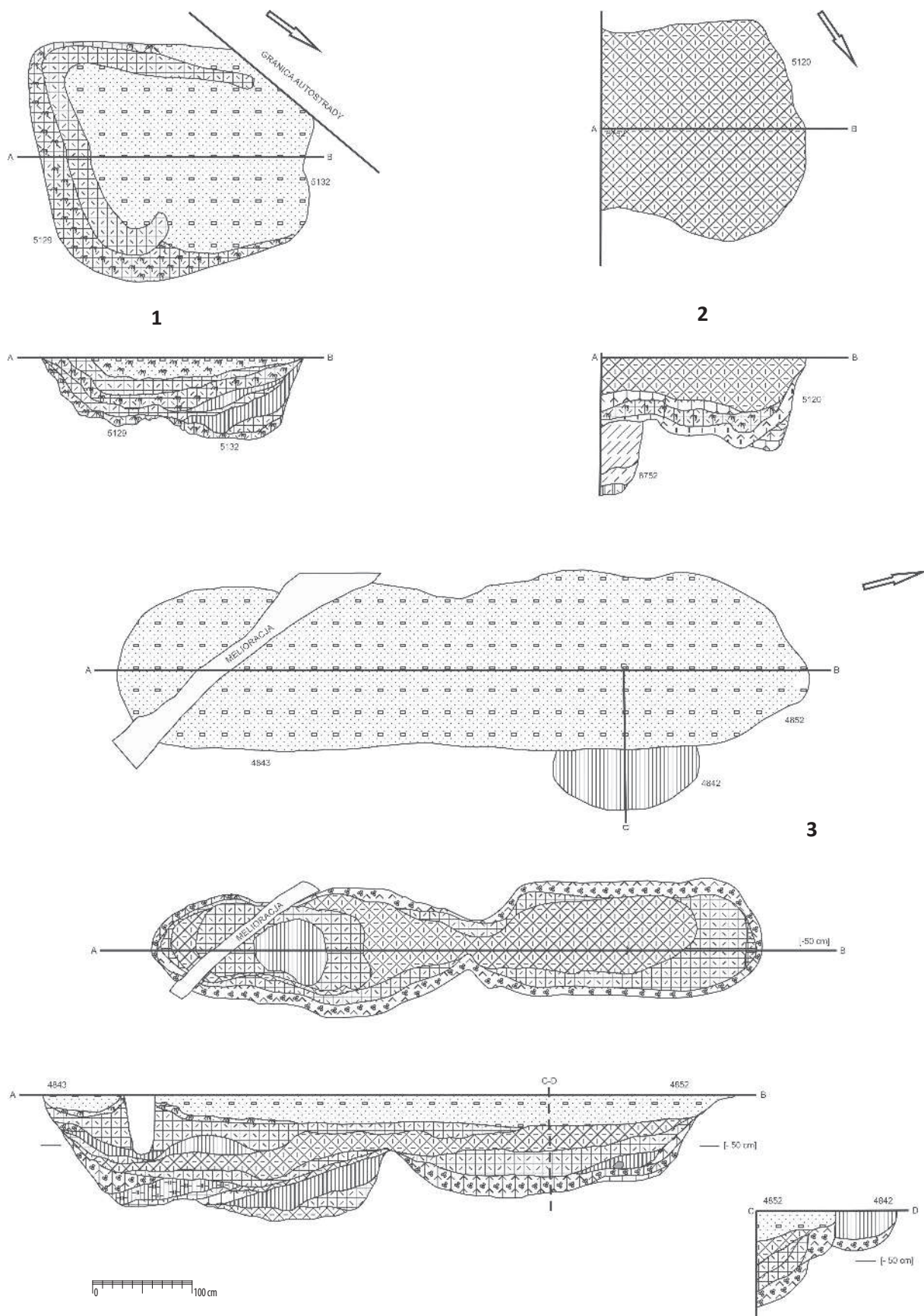

Tablica 338. Ludwinowo, stan. 3, pow. Włocławek, woj. kujawsko-pomorskie. Okres średniowiecza i nowożytności. Jamy magazynowe – zespoły: 1/ obiekty 5129, 5132, ha XIII, ar 25; 2/ obiekty 5120, 6752, ha XIV, ar 17; 3/ obiekty 4843, 4842, 4852, ha XVI, ar 39/49.

Plate 338. Ludwinowo, site 3, district of Włocławek, province of Kuyavia-Pomerania. Medieval and Early Modern period. Storage pits – clusters: 1/ features 5129, 5132, ha XIII, are 25; 2/ features 5120, 6752, ha XIV, are 17; 3/ features 4843, 4842, 4852, ha XVI, are 39/49.

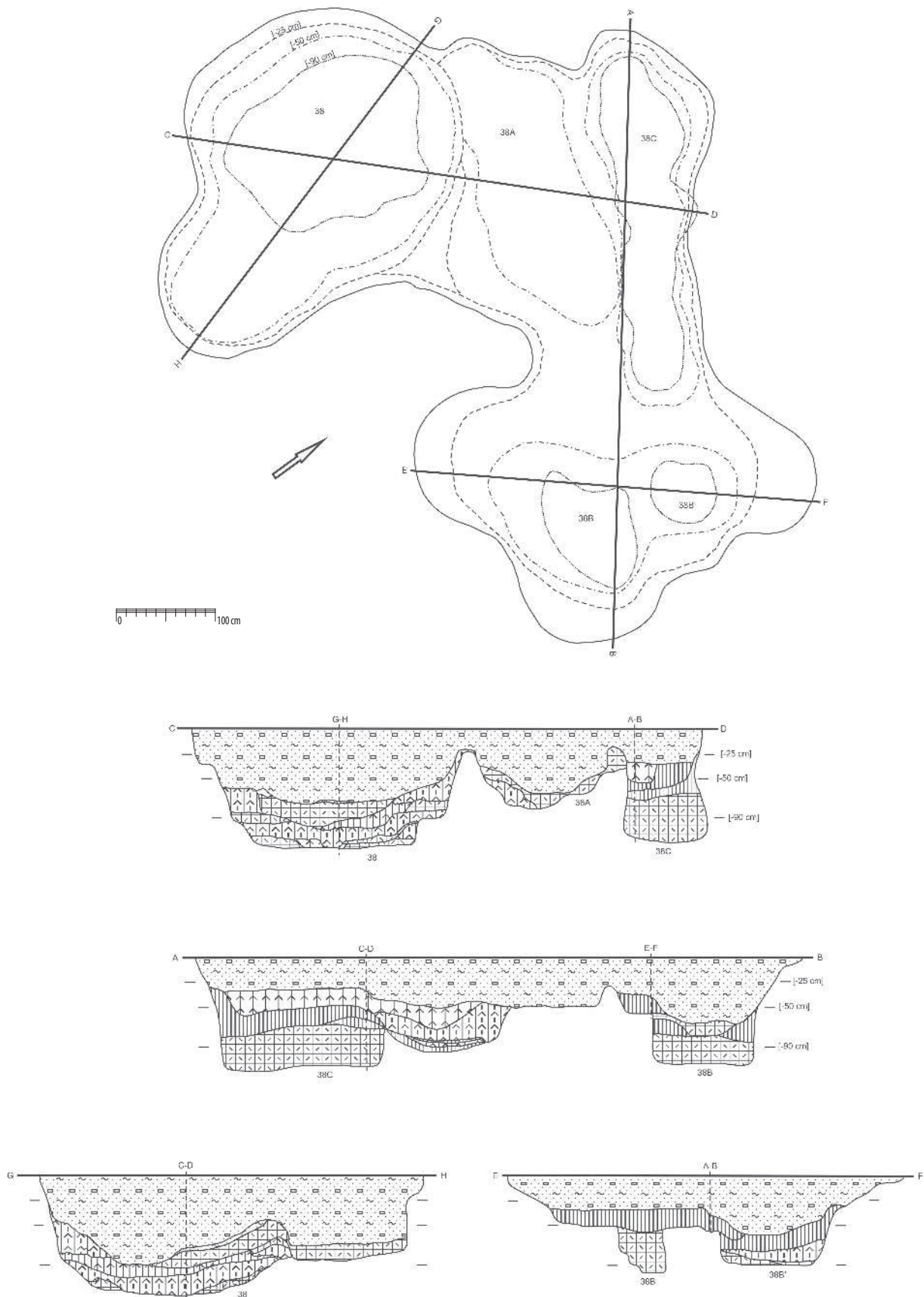

Tablica 339. Ludwinowo, stan. 3, pow. Włocławek, woj. kujawsko-pomorskie. Okres średniowiecza i nowożytności. Ze-spół glinianek: obiekt 38, ha III, ar 60/70.

Plate 339. Ludwinowo, site 3, district of Włocławek, province of Kuyavia-Pomerania. Medieval and Early Modern period. Cluster of clay pits: feature 38, ha III, are 60/70.

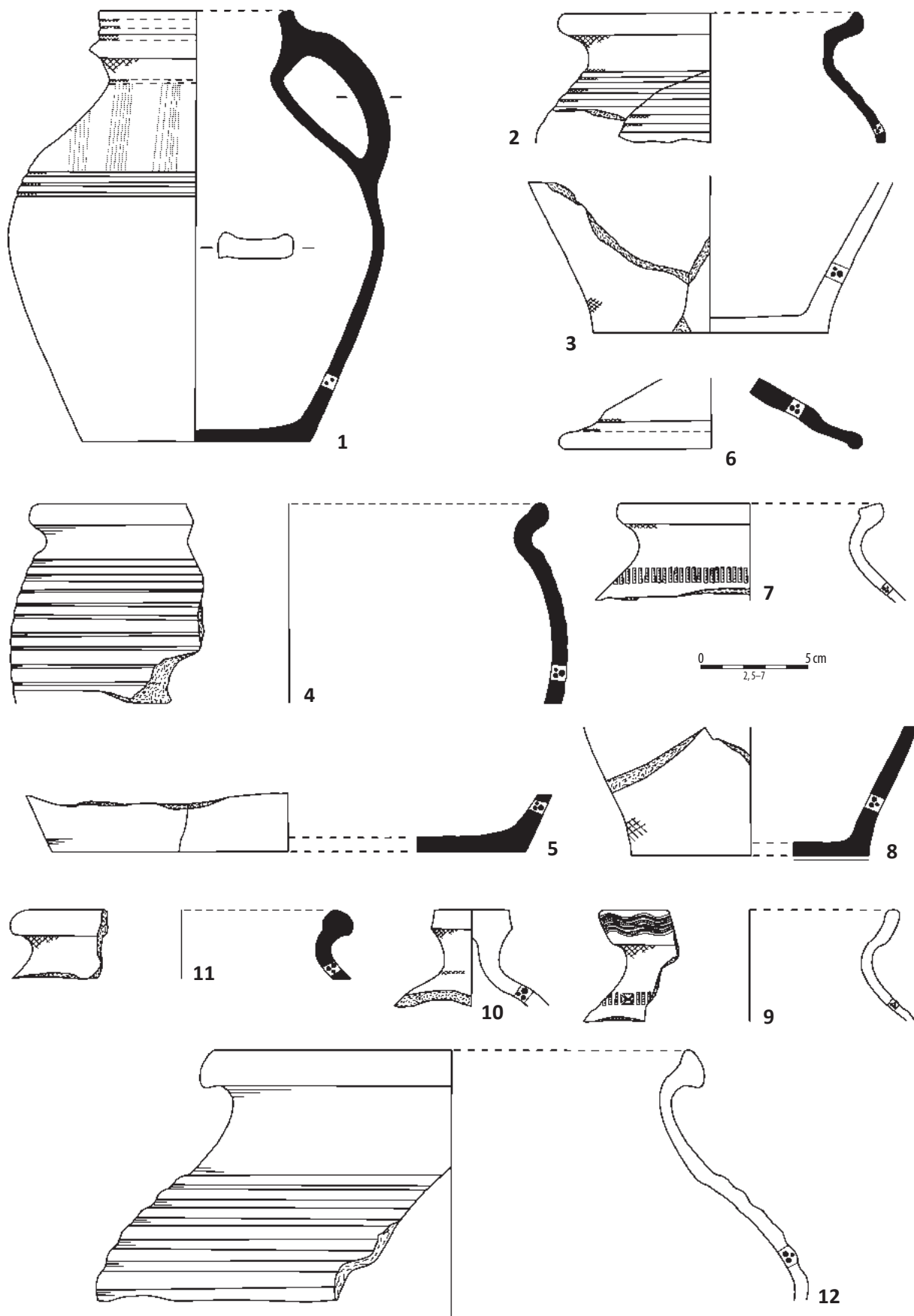

Tablica 340. Ludwinowo, stan. 3, pow. Włocławek, woj. kujawsko-pomorskie. Okres średniowiecza i nowożytności. Ceramika: 1–2) obiekt 182, ha I, ar 4: 1) gr. C, 2) gr. B; 3) obiekt 183, ha I, ar 4, gr. B; 4–9) obiekt 243, ha I, ar 22: 4–5) gr. Dc, 6–9) gr. B; 10–11) obiekt 246, ha I, ar 12, gr. B; 12) obiekt 3144, ha I, ar 55, gr. Dc.

Plate 340. Ludwinowo, site 3, district of Włocławek, province of Kuyavia-Pomerania. Medieval and Early Modern period. Pottery: 1–2) feature 182, ha I, are 4: 1) typological group C, 2) typological group B; 3) feature 183, ha I, are 4, typological group B; 4–9) feature 243, ha I, are 22: 4–5) typological group Dc, 6–9) typological group B; 10–11) feature 246, ha I, are 12, typological group B; 12) feature 3144, ha I, are 55, typological group Dc.

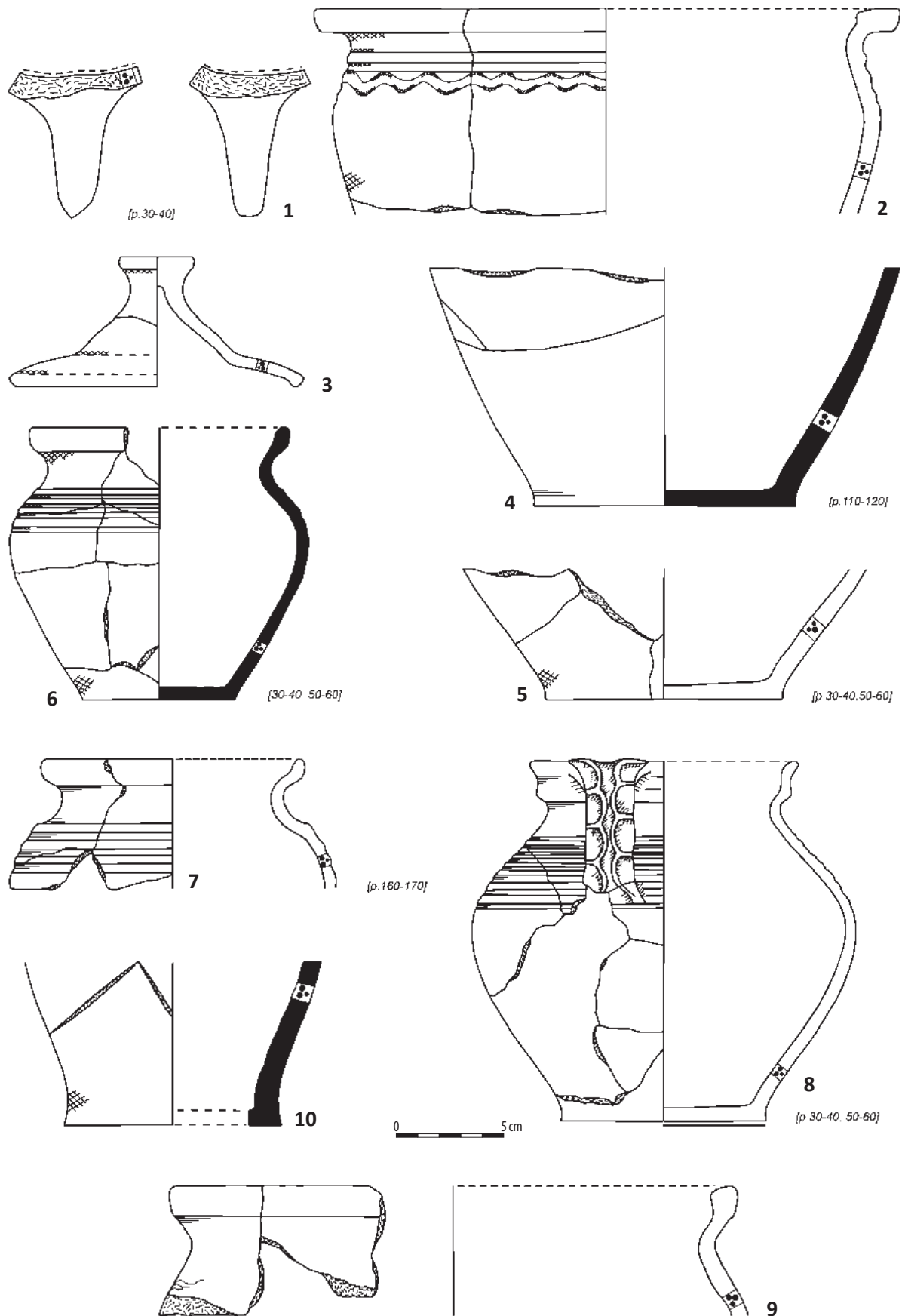

Tablica 341. Ludwinowo, stan. 3, pow. Włocławek, woj. kujawsko-pomorskie. Okres średniowiecza i nowożytności. Ceramika: 1) obiekt 3144, ha I, ar 55, gr. E; 2) obiekt 3117, ha I, ar 23, gr. B; 3) obiekt 132, ha I, ar 94, gr. B; 4-8) obiekt 3442, ha I, ar 88: 4, 7) gr. Dc, 5-6) gr. B, 8) gr. Dk; 9-10) w-wa, ha I, ar 2: 9) gr. A/D, 10) gr. B.

Plate 341. Ludwinowo, site 3, district of Włocławek, province of Kuyavia-Pomerania. Medieval and Early Modern period. Pottery: 1) feature 3144, ha I, are 55, typological group E; 2) feature 3117, ha I, are 23 typological group B; 3) feature 132, ha I, are 94, typological group B; 4-8) feature 3442, ha I, are 88: 4, 7 typological group Dc, 5-6) typological group B, 8) typological group Dk; 9-10) layer, ha I, are 2: 9) typological group A/D, 10) typological group B.

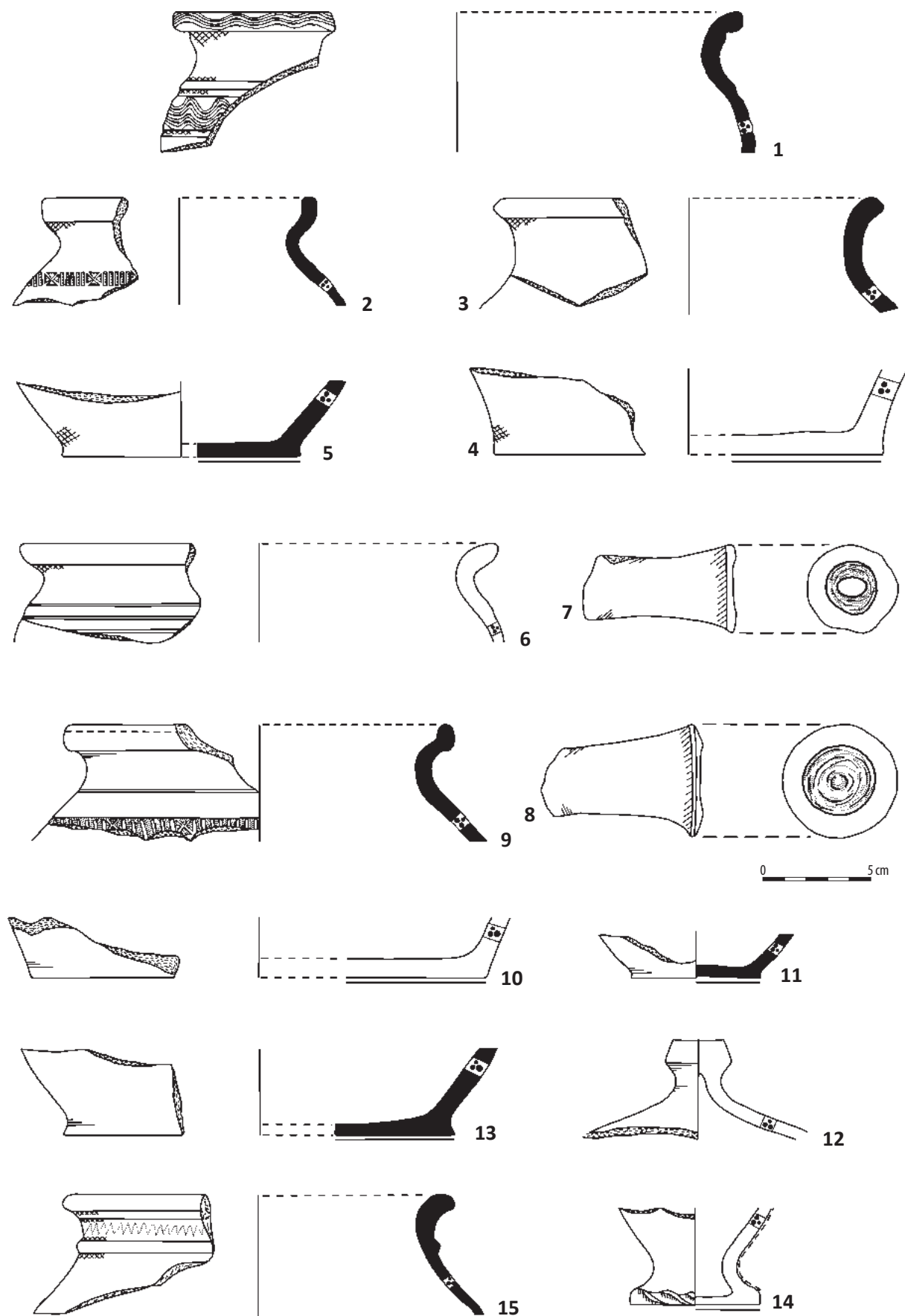

Tablica 342. Ludwinowo, stan. 3, pow. Włocławek, woj. kujawsko-pomorskie. Okres średniowiecza i nowożytności. Ceramika: 1–14) w-wa, ha I, ar 2: 1–6) gr. B, 7–13) gr. Dc, 14) gr. E; 15) w-wa, ha I, ar 3, gr. C.

Plate 342. Ludwinowo, site 3, district of Włocławek, province of Kuyavia-Pomerania. Medieval and Early Modern period. Pottery: 1–14) layer, ha I, ar 2: 1–6) typological group B, 7–13) typological group Dc, 14) typological group E; 15) layer, ha I, ar 3, typological group C.

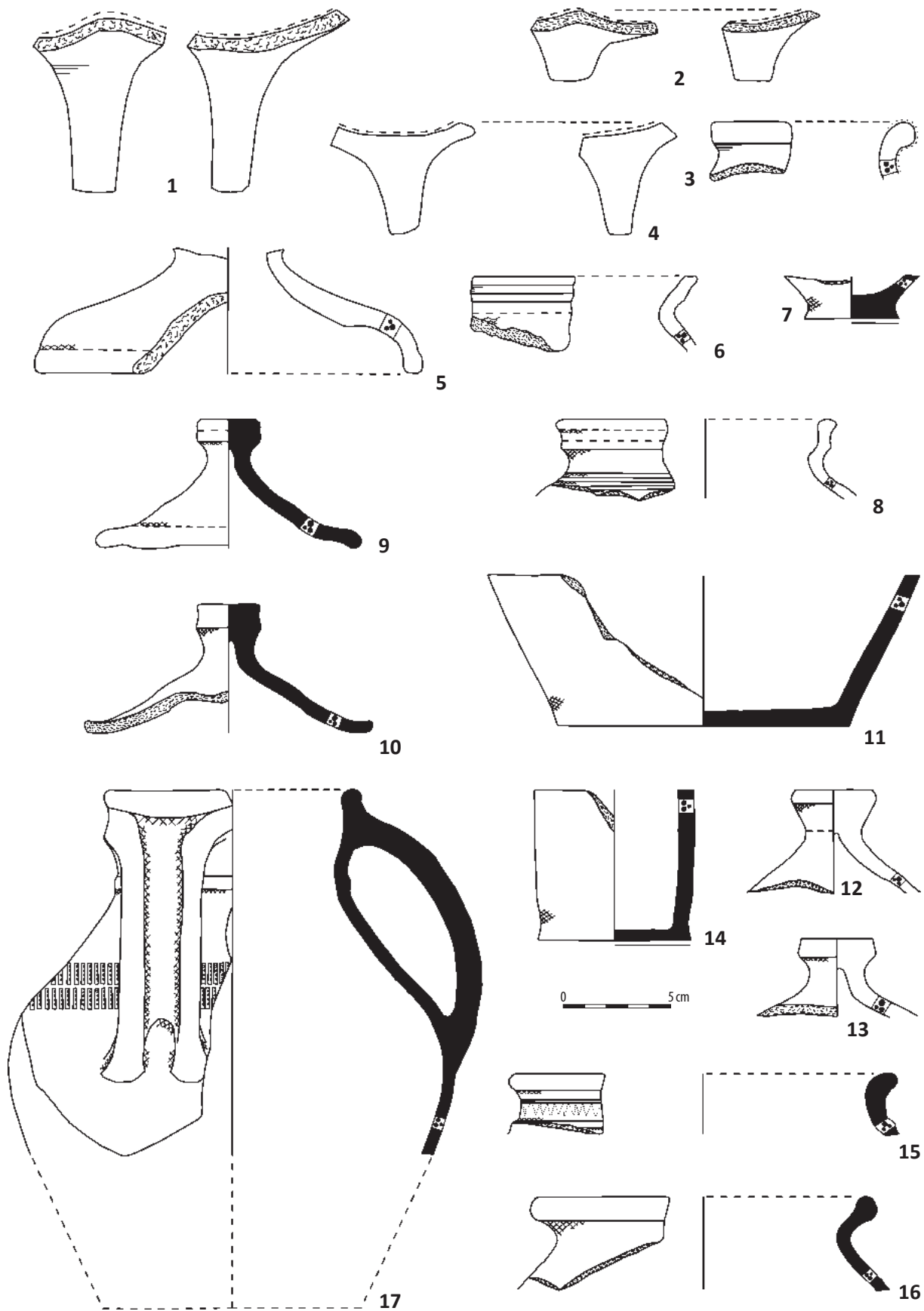

Tablica 343. Ludwinowo, stan. 3, pow. Włocławek, woj. kujawsko-pomorskie. Okres średniowiecza i nowożytności. Ceramika: 1) w-wa, ha I, ar 3, gr E; 2-4) w-wa, ha I, ar 4: 2-3) gr. E; 4) gr. F; 5) w-wa, ha I, ar 11, gr. C; 6-17) w-wa, ha I, ar 12: 6) gr. A/D, 7-17) gr. B.

Plate 343. Ludwinowo, site 3, district of Włocławek, province of Kuyavia-Pomerania. Medieval and Early Modern period. Pottery: 1) layer, ha I, are 3, typological group E; 2-4) layer, ha I, are 4: 2-3) typological group E; 4) typological group F; 5) layer, ha I, are 11 typological group C; 6-17) layer, ha I, are 12: 6) typological group A/D, 7-17) typological group B.

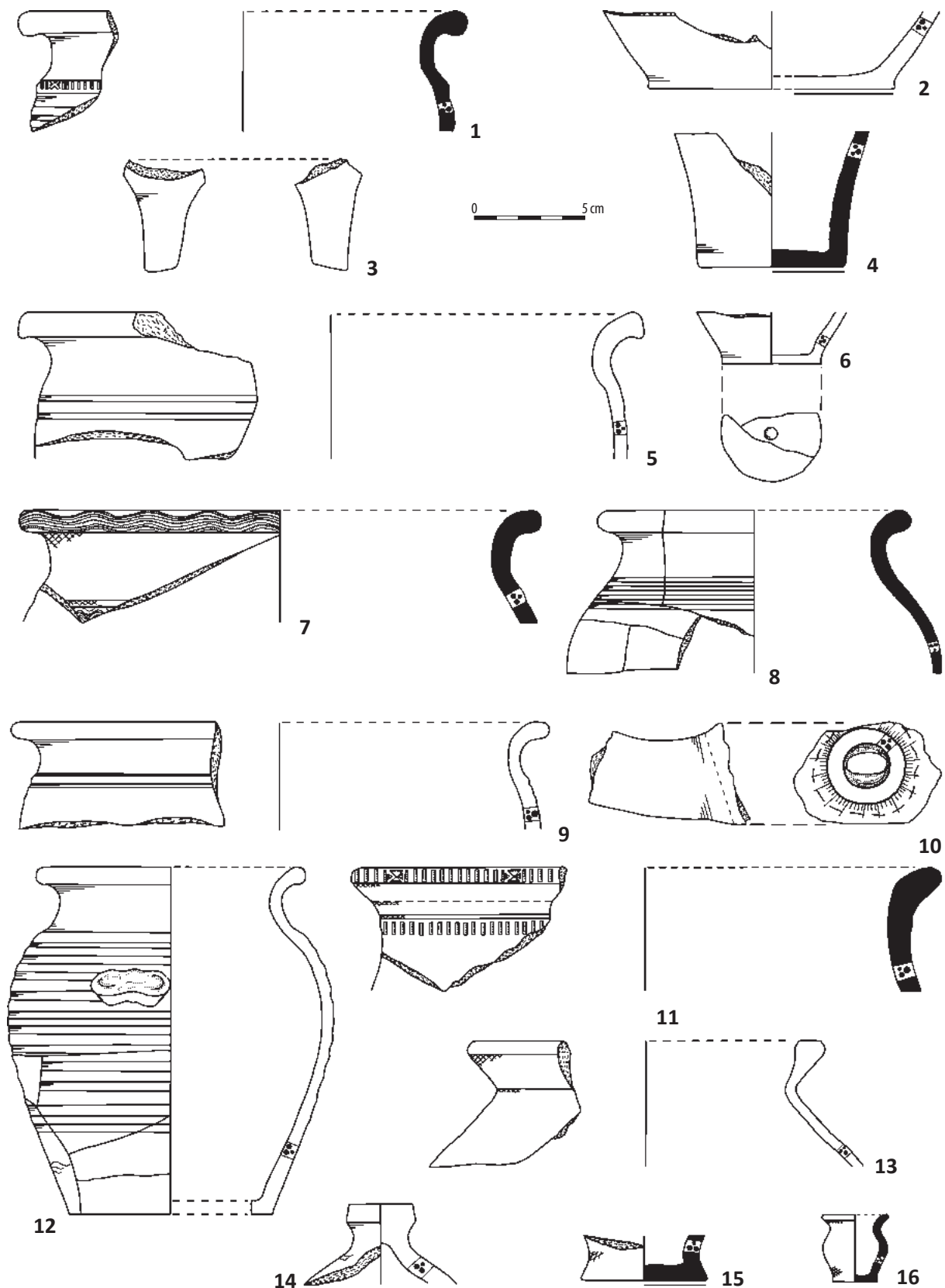

Tablica 344. Ludwinowo, stan. 3, pow. Włocławek, woj. kujawsko-pomorskie. Okres średniowiecza i nowożytności. Ceramika: 1–5) w-wa, ha I, ar 12: 1–3,5) gr. Dc, 4) gr. Dk; 6–7) w-wa, ha I, ar 22: 6) gr. Dc; 7) gr. B; 8) w-wa, ha I, ar 32, gr. Dk; 9) w-wa, ha I, ar 23, gr. Dc; 10) w-wa, ha I, ar 74, gr. Dc; 11–12) w-wa, ha I, ar 64: 11) gr. B, 12) gr. A/D; 13) w-wa, ha I, ar 94, gr. B; 14–15) w-wa, ha II, ar 92: 14) gr. A/D, 15) gr. B; 16) w-wa, ha II, ar 91, gr. B.

Plate 344. Ludwinowo, site 3, district of Włocławek, province of Kuyavia-Pomerania. Medieval and Early Modern period. Pottery: 1–5) layer, ha I, are 12: 1–3,5) typological group Dc, 4) typological group Dk; 6–7) layer ha I, are 22: 6) typological group Dc; 7) typological group B; 8) layer, ha I, are 32, typological group Dk; 9) layer, ha I, are 23, typological group Dc; 10) layer, ha I, are 74, typological group Dc; 11–12) layer, ha I, are 64: 11) typological group B, 12) typological group A/D; 13) layer, ha I, are 94, typological group B; 14–15) layer, ha II, are 92: 14) typological group A/D, 15) typological group B; 16) layer, ha II, are 91, typological group B.

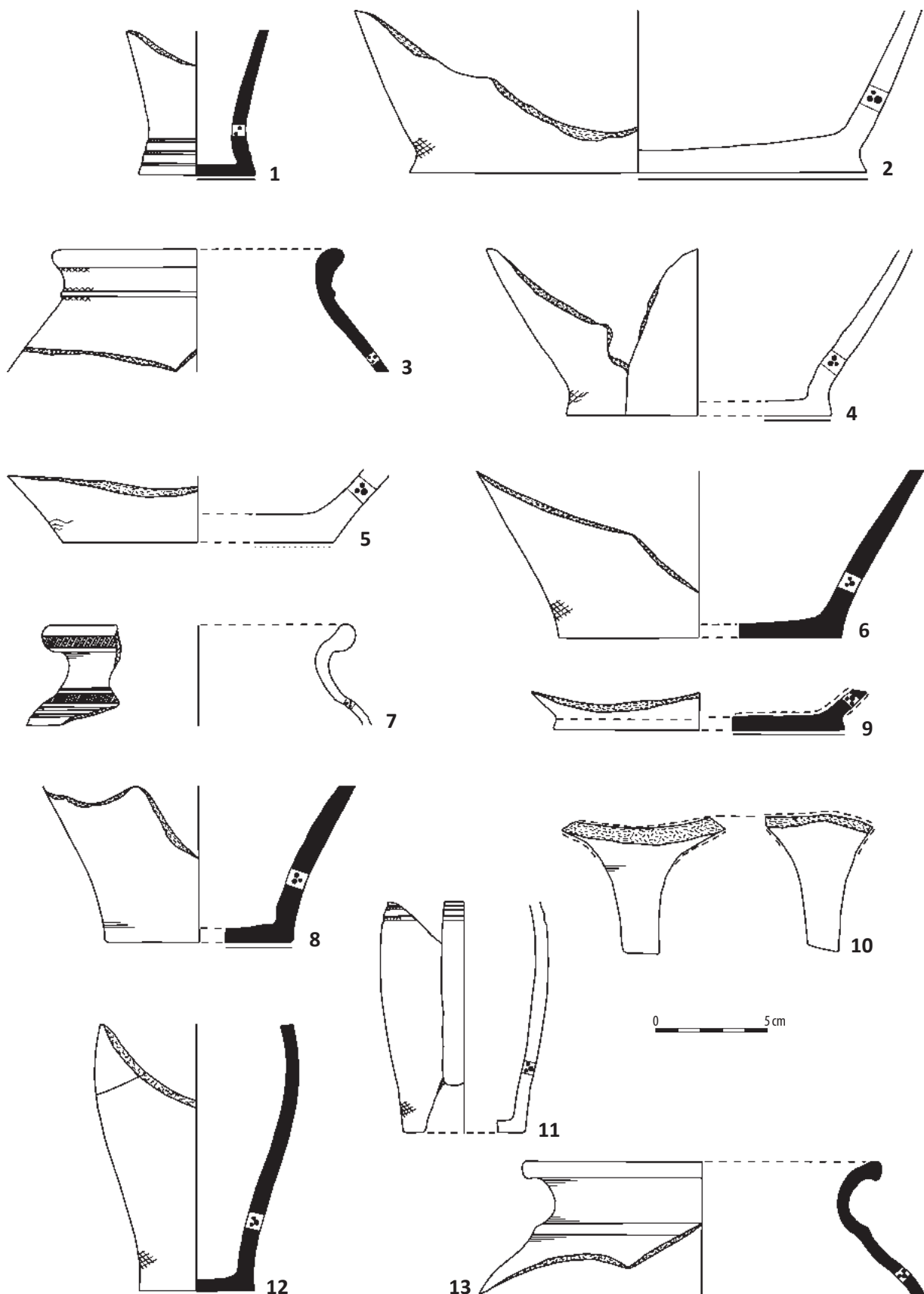

Tablica 345. Ludwinowo, stan. 3, pow. Włocławek, woj. kujawsko-pomorskie. Okres średniowiecza i nowożytności. Ceramika: 1) w-wa, ha II, ar 93, gr. C; 2–6) w-wa, ha II, ar 92: 2–3) gr. B, 4) gr. A/B, 5) gr. A/D, 6) gr. C; 7–10) w-wa, ha II, ar 92: 7–8) gr. Dc, 9–10) gr. E; 11–13) w-wa, ha II, ar 82: 11–12) gr. B, 13) gr. Dc.

Plate 345. Ludwinowo, site 3, district of Włocławek, province of Kuyavia-Pomerania. Medieval and Early Modern period. Pottery: 1) layer, ha II, are 93, typological group C; 2–6) layer, ha II, are 92: 2–3) typological group B, 4) typological group A/B, 5) typological group A/D, 6) typological group C; 7–10) layer, ha II, are 92: 7–8) typological group Dc, 9–10) typological group E; 11–13) layer, ha II, are 82: 11–12) typological group B, 13) typological group Dc.

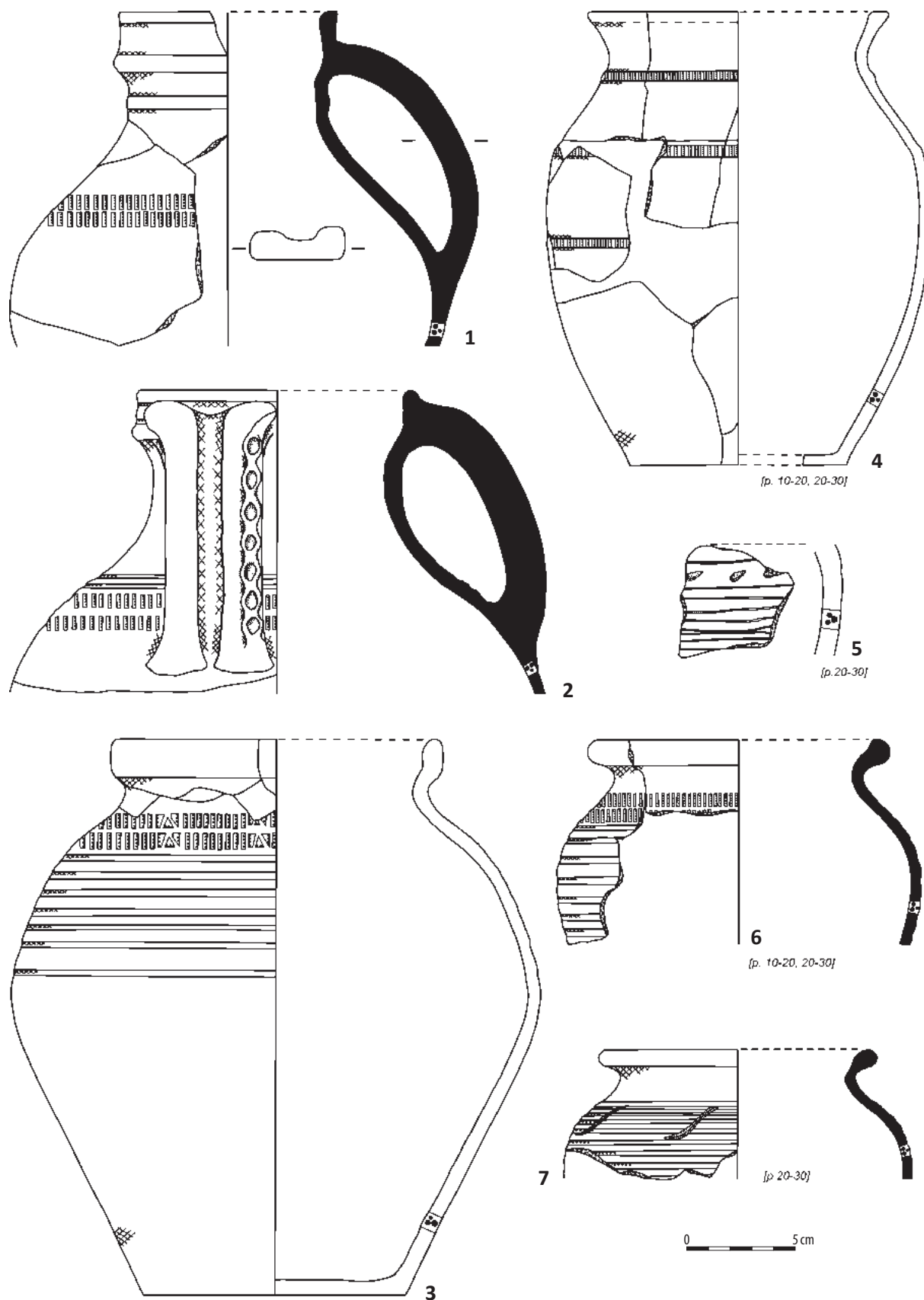

Tablica 346. Ludwinowo, stan. 3, pow. Włocławek, woj. kujawsko-pomorskie. Okres średniowiecza i nowożytności. Ceramika: 1) w-a, ha II, ar 82, gr. B; 2) obiekt 3385, ha II, ar 82, gr. B; 3) obiekt 1825, ha III, ar 1, gr. B; 4-7) obiekt 2692, ha III, ar 27: 5) gr. A/D, 4, 6-7) gr. B.

Plate 346. Ludwinowo, site 3, district of Włocławek, province of Kuyavia-Pomerania. Medieval and Early Modern period. Pottery: 1) layer, ha II, are 82, gr. B; 2) feature 3385, ha II, are 82, typological group B; 3) feature 1825, ha III, are 1 typological group B; 4-7) feature 2692, ha III, are 27: 5) typological group A/D, 4, 6-7) typological group B.

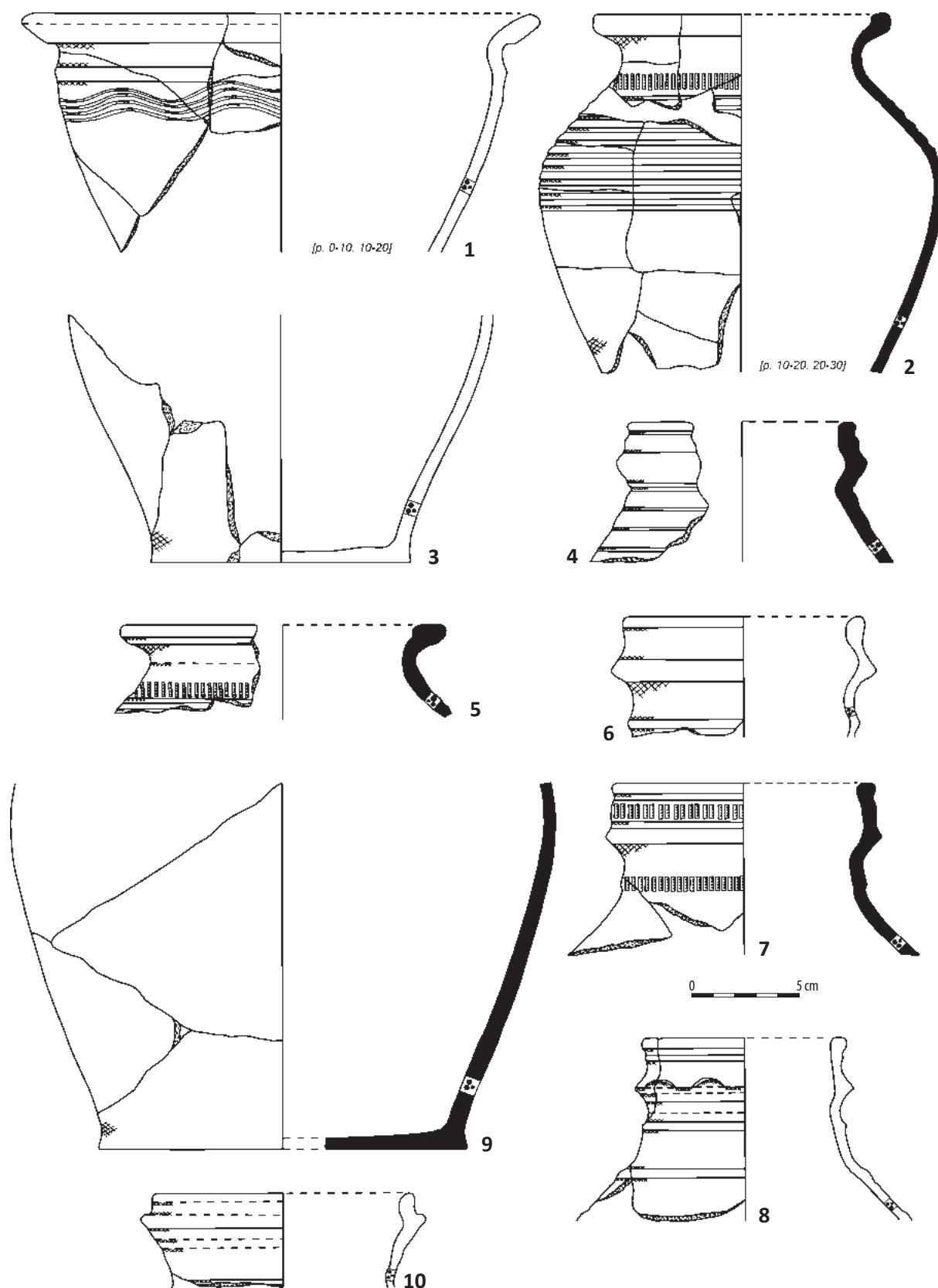

Tablica 347. Ludwinowo, stan. 3, pow. Włocławek, woj. kujawsko-pomorskie. Okres średniowiecza i nowożytności. Ceramika: 1–2) obiekt 2692, ha III, ar 27, gr. B; 3–10) obiekt 354, ha III, ar 28, gr. B.

Plate 347. Ludwinowo, site 3, district of Włocławek, province of Kuyavia-Pomerania. Medieval and Early Modern period. Pottery: 1–2) feature 2692, ha III, are 27, typological group B; 3–10) feature 354, ha III, are 28, typological group B.

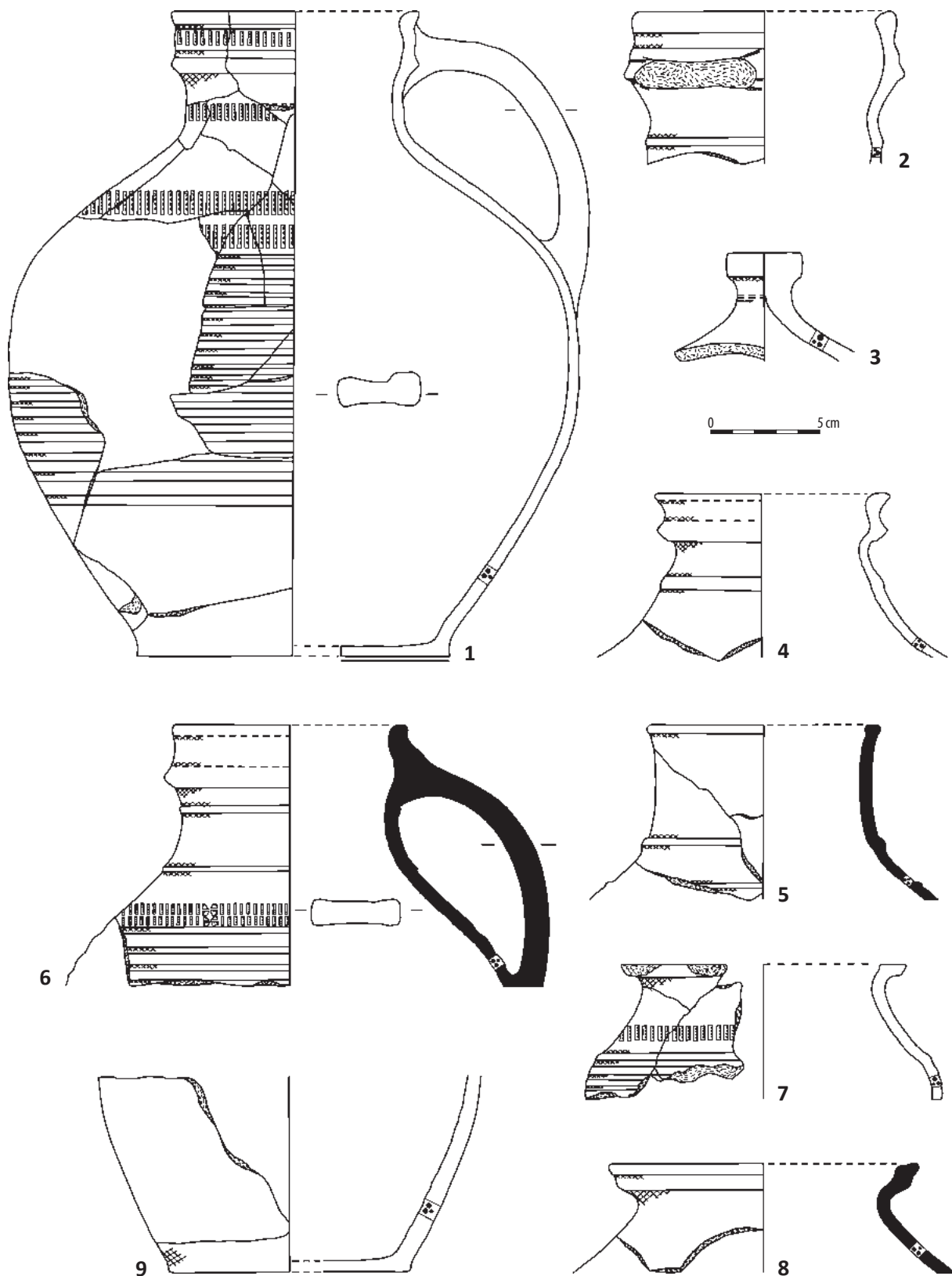

Tablica 348. Ludwinowo, stan. 3, pow. Włocławek, woj. kujawsko-pomorskie. Okres średniowiecza i nowożytności. Ceramika: 1-9) obiekt 354, ha III, ar 28, gr. B.

Plate 348. Ludwinowo, site 3, district of Włocławek, province of Kuyavia-Pomerania. Medieval and Early Modern period. Pottery: 1-9) feature 354, ha III, are 28, typological group B.

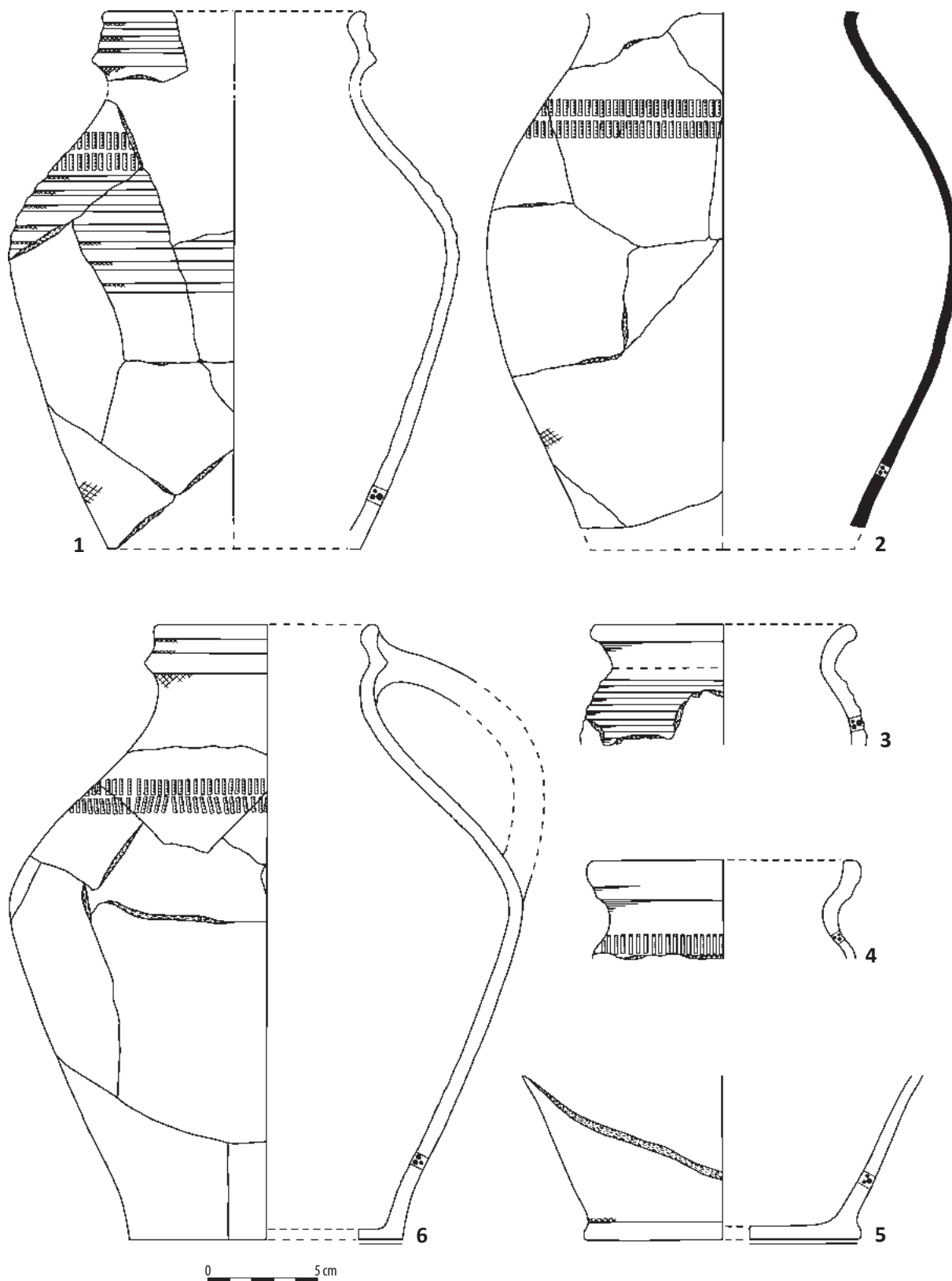

Tablica 349. Ludwinowo, stan. 3, pow. Włocławek, woj. kujawsko-pomorskie. Okres średniowiecza i nowożytności. Ceramika: 1–6) obiekt 354, ha III, ar 28: 1–2, 5–6) gr. B; 3–4) gr. Dc.

Plate 349. Ludwinowo, site 3, district of Włocławek, province of Kuyavia-Pomerania. Medieval and Early Modern period. Pottery: 1–6) feature 354, ha III, are 28: 1–2, 5–6) typological group B; 3–4) typological group Dc.

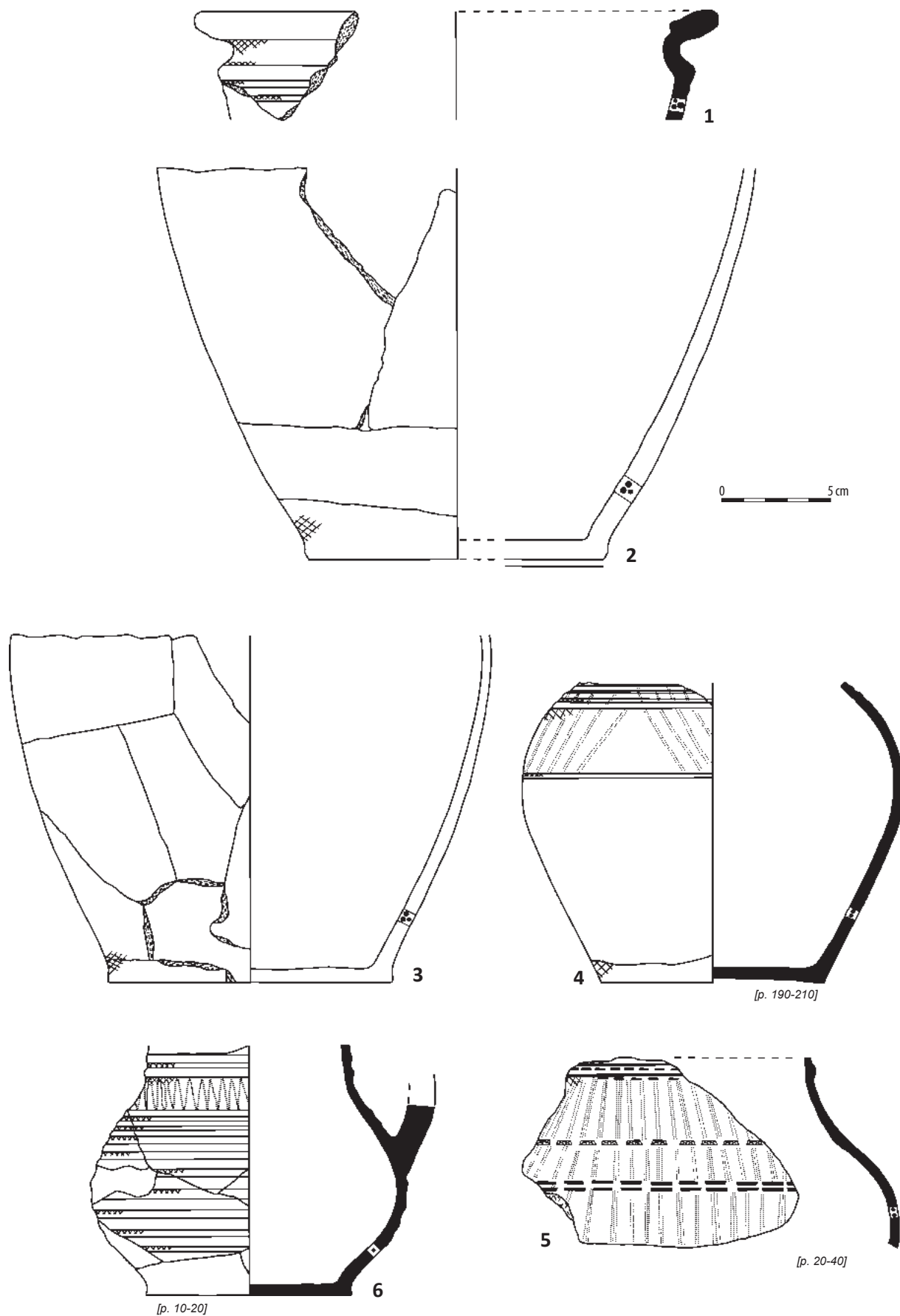

Tablica 350. Ludwinowo, stan. 3, pow. Włocławek, woj. kujawsko-pomorskie. Okres średniowiecza i nowożytności. Ceramika: 1–3) obiekt 354, ha III, ar 28, gr. B; 4–6) obiekt 356, ha III, ar 29, gr. C.

Plate 350. Ludwinowo, site 3, district of Włocławek, province of Kuyavia-Pomerania. Medieval and Early Modern period. Pottery: 1–3) feature 354, ha III, are 28, typological group B; 4–6) feature 356, ha III, are 29, typological group C.

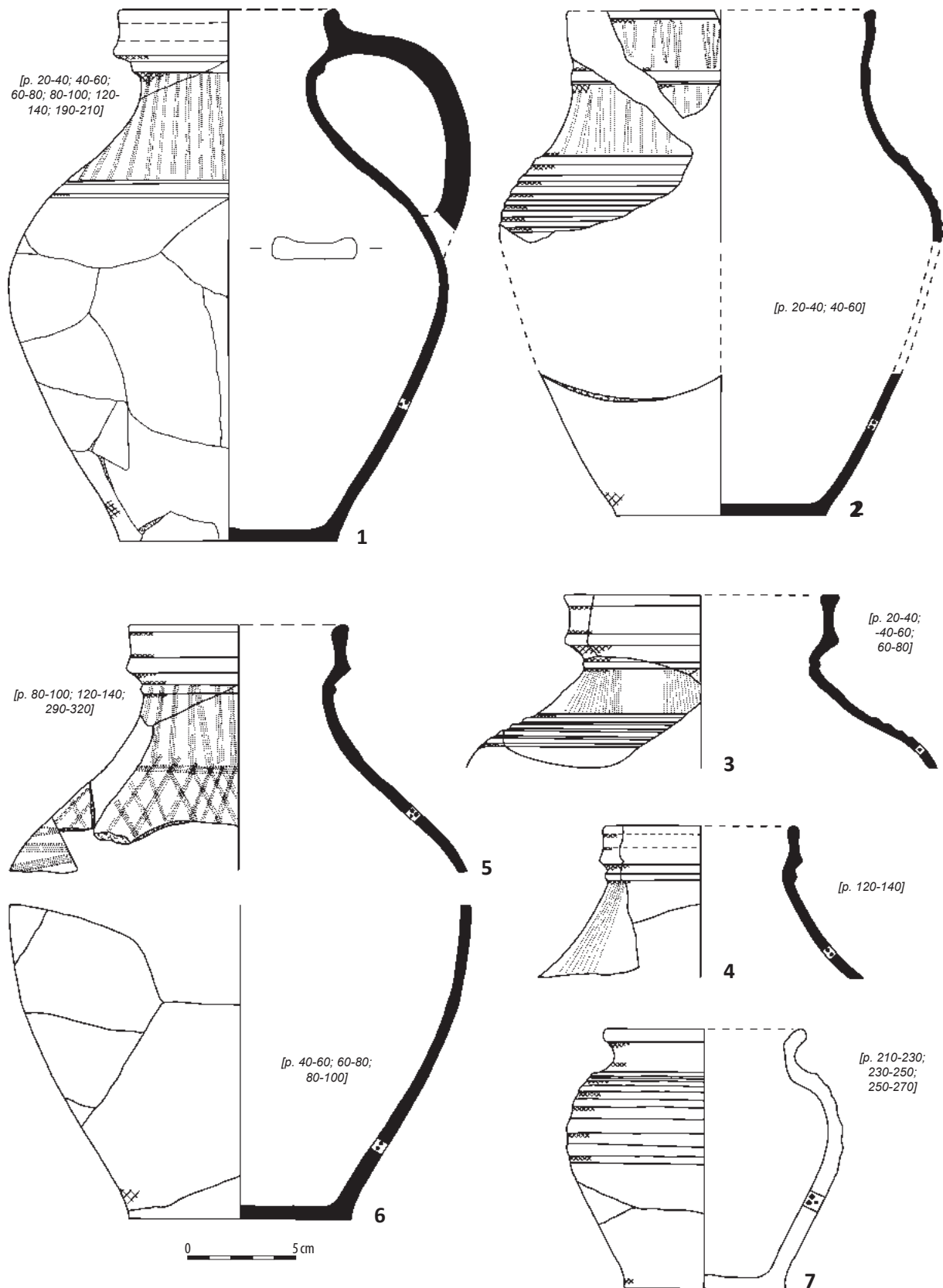

Tablica 351. Ludwinowo, stan. 3, pow. Włocławek, woj. kujawsko-pomorskie. Okres średniowiecza i nowożytności. Ceramika: 1-7) obiekt 356, ha III, ar 29, 1-6) gr. C; 7) gr. B.

Plate 351. Ludwinowo, site 3, district of Włocławek, province of Kuyavia-Pomerania. Medieval and Early Modern period. Pottery: 1-7) feature 356, ha III, are 29, 1-6) typological group C; 7) typological group B.

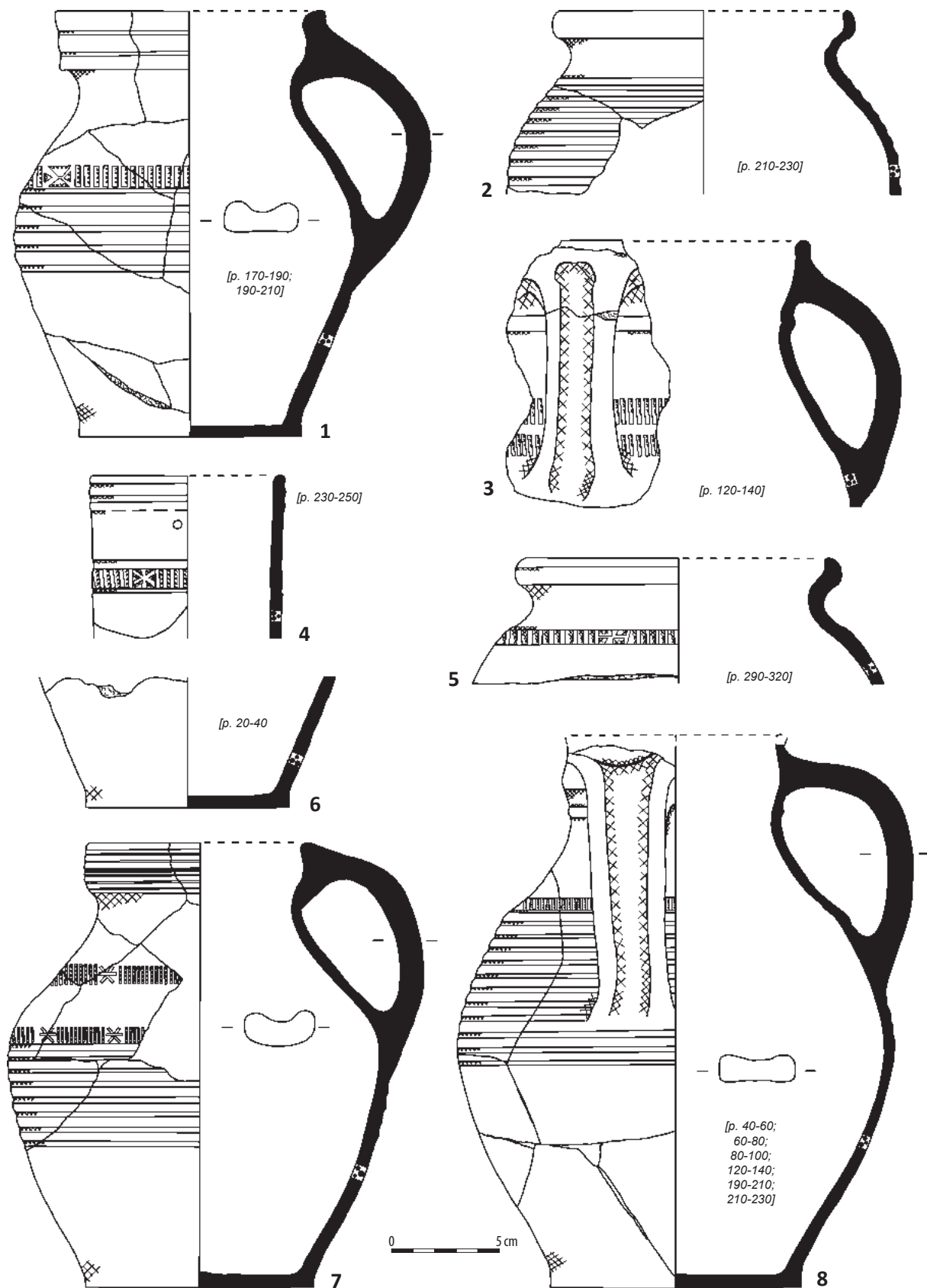

Tablica 352. Ludwinowo, stan. 3, pow. Włocławek, woj. kujawsko-pomorskie. Okres średniowiecza i nowożytności. Ceramika: 1–8) obiekt 356, ha III, ar 29, gr. B.

Plate 352. Ludwinowo, site 3, district of Włocławek, province of Kuyavia-Pomerania. Medieval and Early Modern period. Pottery: 1–8) feature 356, ha III, are 29, typological group B.

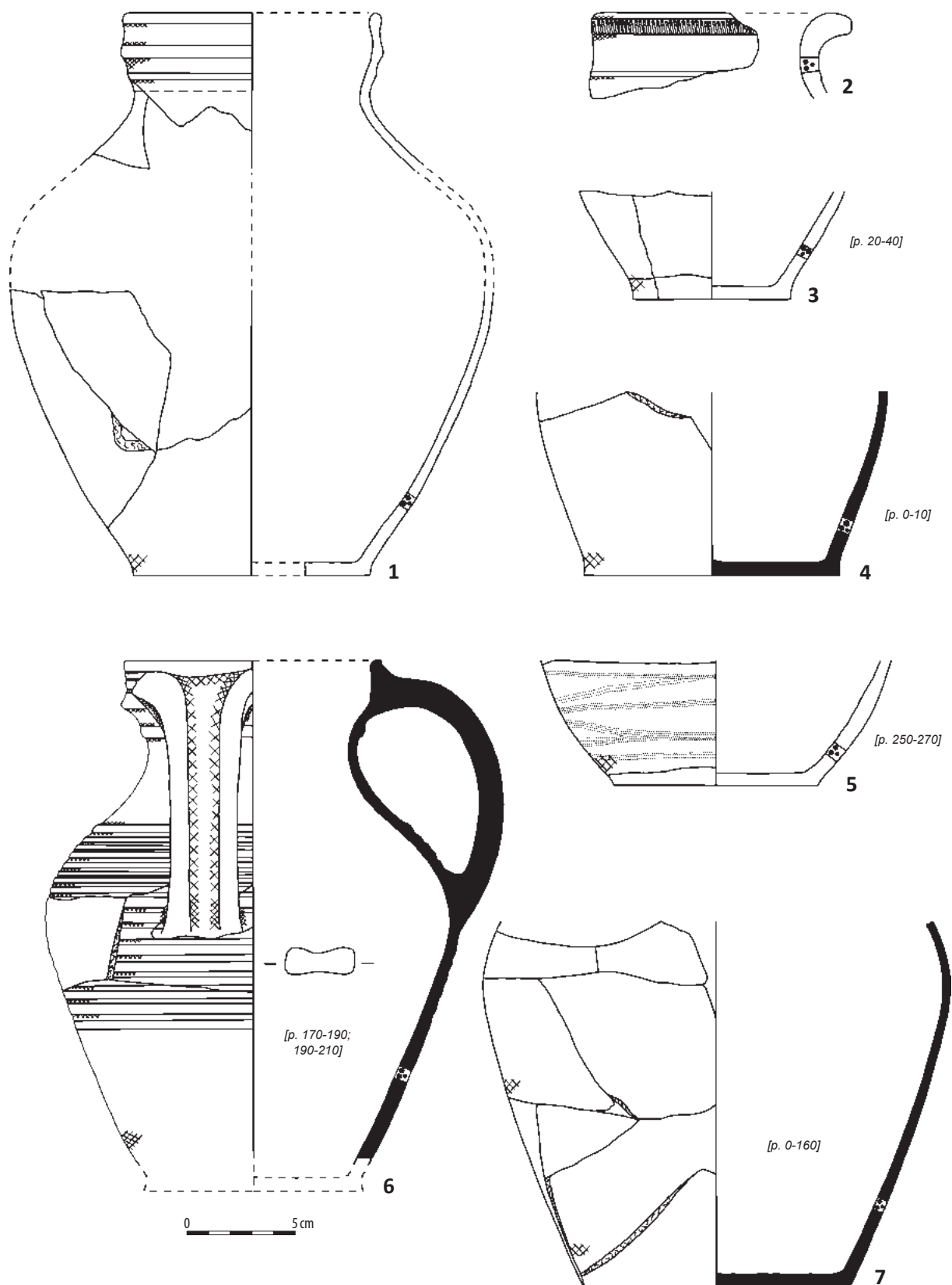

Tablica 353. Ludwinowo, stan. 3, pow. Włocławek, woj. kujawsko-pomorskie. Okres średniowiecza i nowożytności. Ceramika: 1–7) obiekt 356, ha III, ar 29, gr. B.

Plate 353. Ludwinowo, site 3, district of Włocławek, province of Kuyavia-Pomerania. Medieval and Early Modern period. Pottery: 1–7) feature 356, ha III, are 29, typological group B.

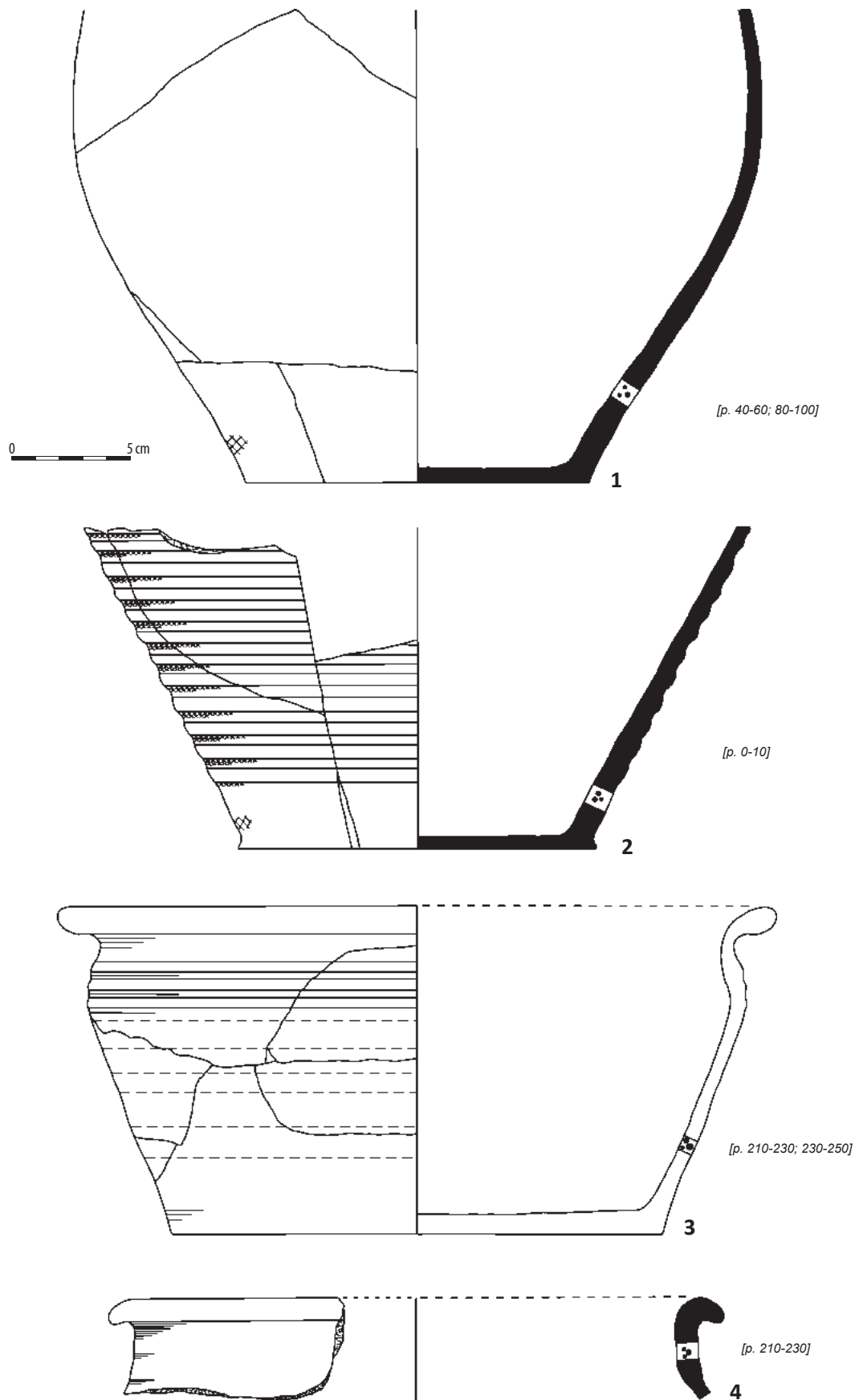

Tablica 354. Ludwinowo, stan. 3, pow. Włocławek, woj. kujawsko-pomorskie. Okres średniowiecza i nowożytności. Ceramika: 1-2) obiekt 356, ha III, ar 29, gr. B; 3-4) gr. Dc.

Plate 354. Ludwinowo, site 3, district of Włocławek, province of Kuyavia-Pomerania. Medieval and Early Modern period. Pottery: 1-2) feature 356, ha III, are 29, typological group B; 3-4) typological group Dc.

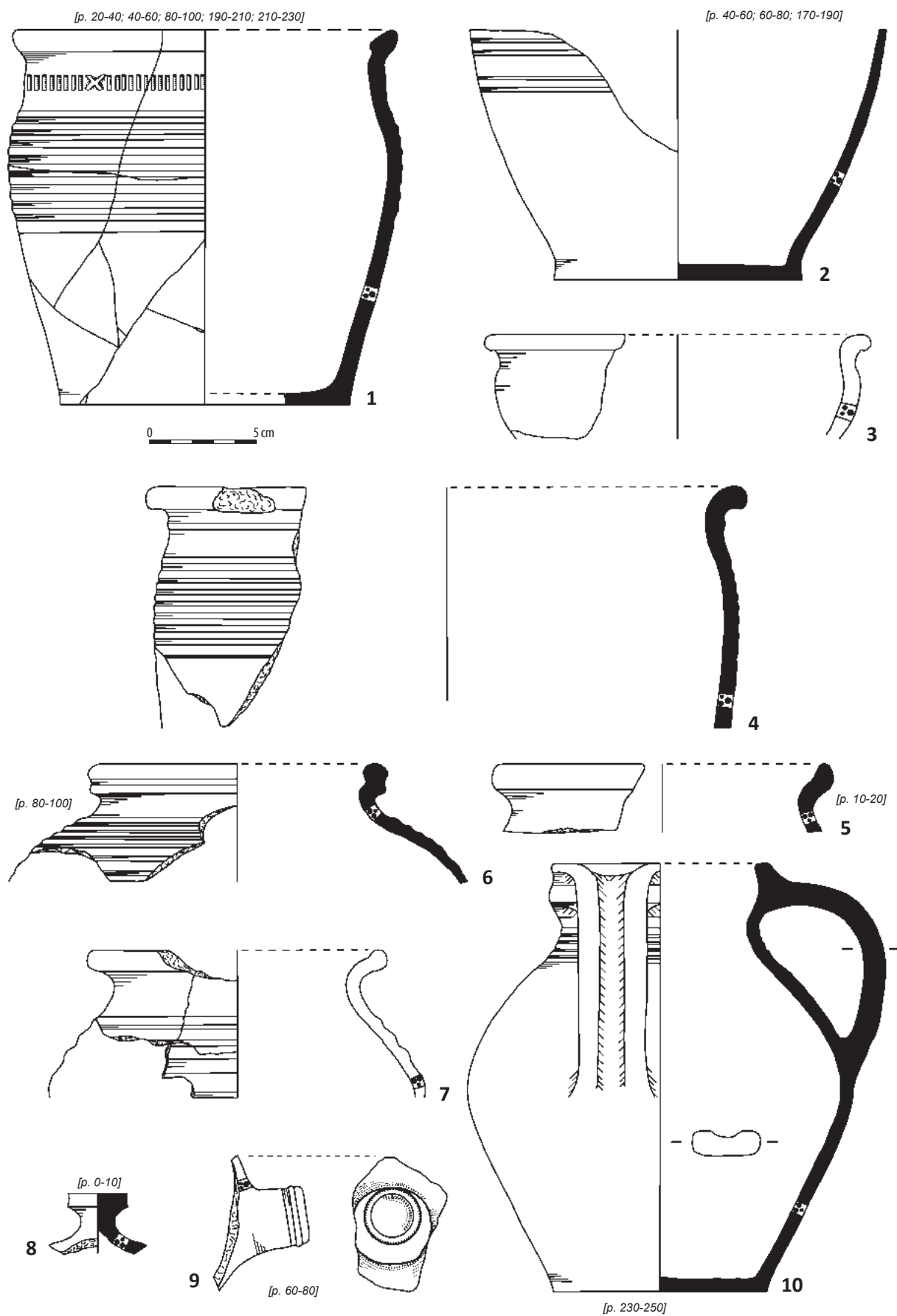

Tablica 355. Ludwinowo, stan. 3, pw. Włocławek, woj. kujawsko-pomorskie. Okres średniowiecza i nowożytności. Ceramika: 1–10) obiekt 356, ha III, ar 29, gr. Dc.

Plate 355. Ludwinowo, site 3, district of Włocławek, province of Kuyavia-Pomerania. Medieval and Early Modern period. Pottery: 1–10) feature 356, ha III, are 29, typological group Dc.

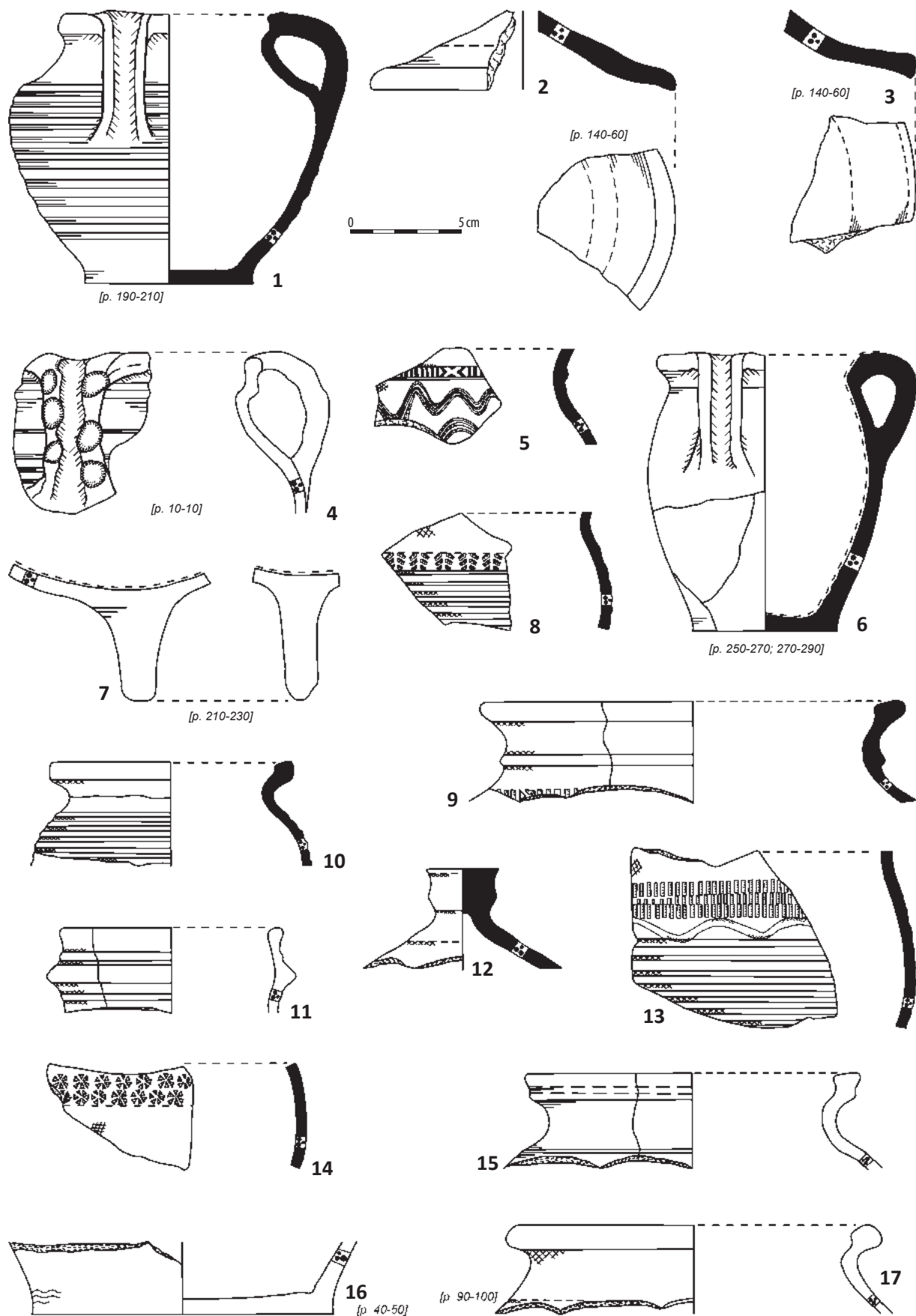

Tablica 356. Ludwinowo, stan. 3, pow. Włocławek, woj. kujawsko-pomorskie. Okres średniowiecza i nowożytności. Ceramika: 1–7) obiekt 356, ha III, ar 29: 1–4) gr. Dc, 5) gr. Dk, 6–7) gr. E; 8–15) obiekt 61, ha III, ar 30/40: 8–14) gr. B, 15) gr. Dk; 16–17) obiekt 490, ha III, ar 45: 16) gr. A/D; 17) gr. B.

Plate 356. Ludwinowo, site 3, district of Włocławek, province of Kuyavia-Pomerania. Medieval and Early Modern period. Pottery: 1–7) feature 356, ha III, are 29: 1–4) typological group Dc, 5) typological group Dk, 6–7) typological group E; 8–15) feature 61, ha III, are 30/40: 8–14) typological group B, 15) typological group Dk; 16–17) feature 490, ha III, are 45: 16) typological group A/D; 17) typological group B.

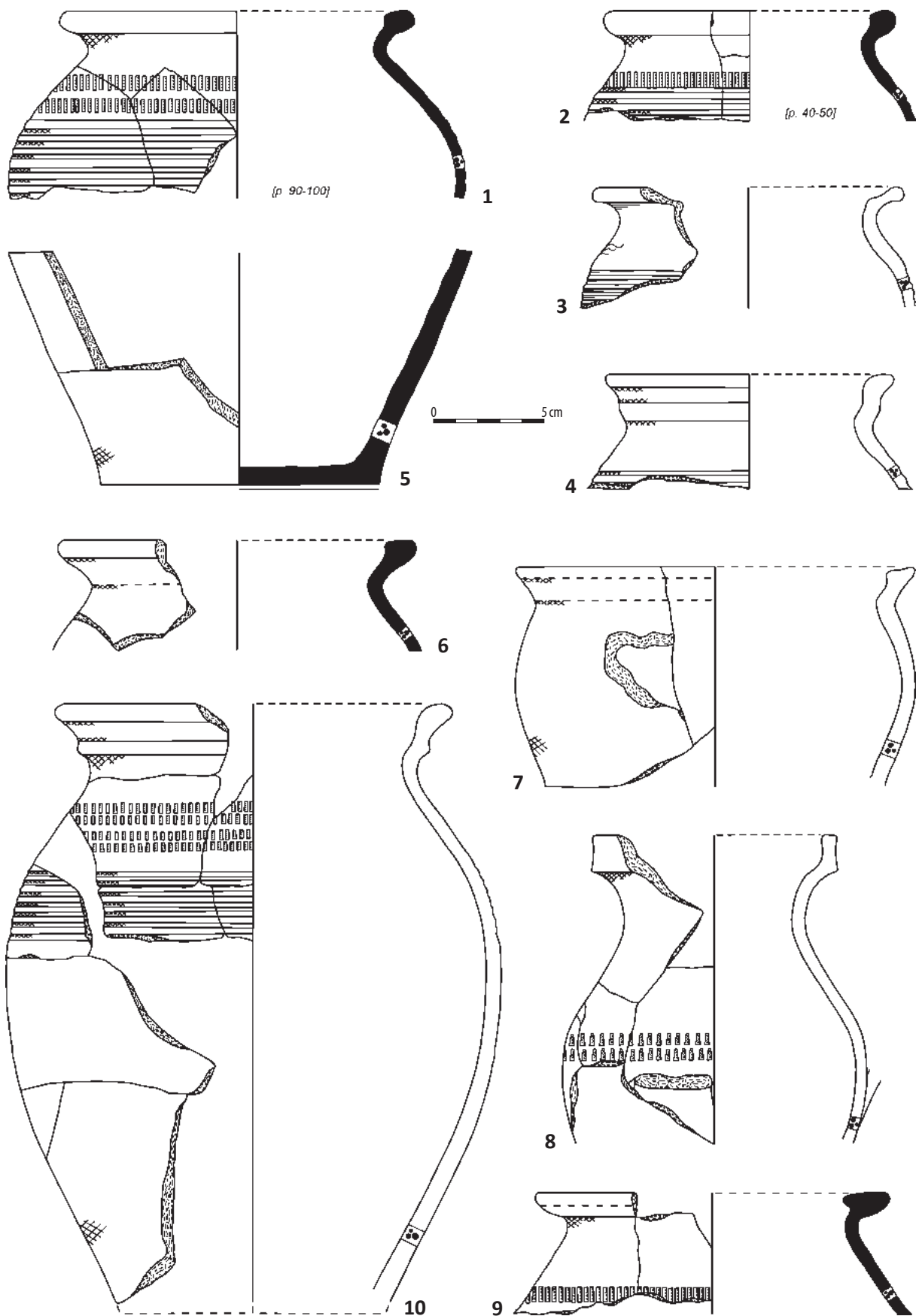

Tablica 357. Ludwinowo, stan. 3, pow. Włocławek, woj. kujawsko-pomorskie. Okres średniowiecza i nowożytności. Ceramika: 1–2) obiekt 490, ha III, ar 45, gr. B; 3–10) obiekt 373, ha III, ar 46; 3) gr. A/D, 4–10) gr. B.

Plate 357. Ludwinowo, site 3, district of Włocławek, province of Kuyavia-Pomerania. Medieval and Early Modern period. Pottery: 1–2) feature 490, ha III, are 45 typological group B; 3–10) feature 373, ha III, are 46; 3) typological group A/D, 4–10) typological group B.

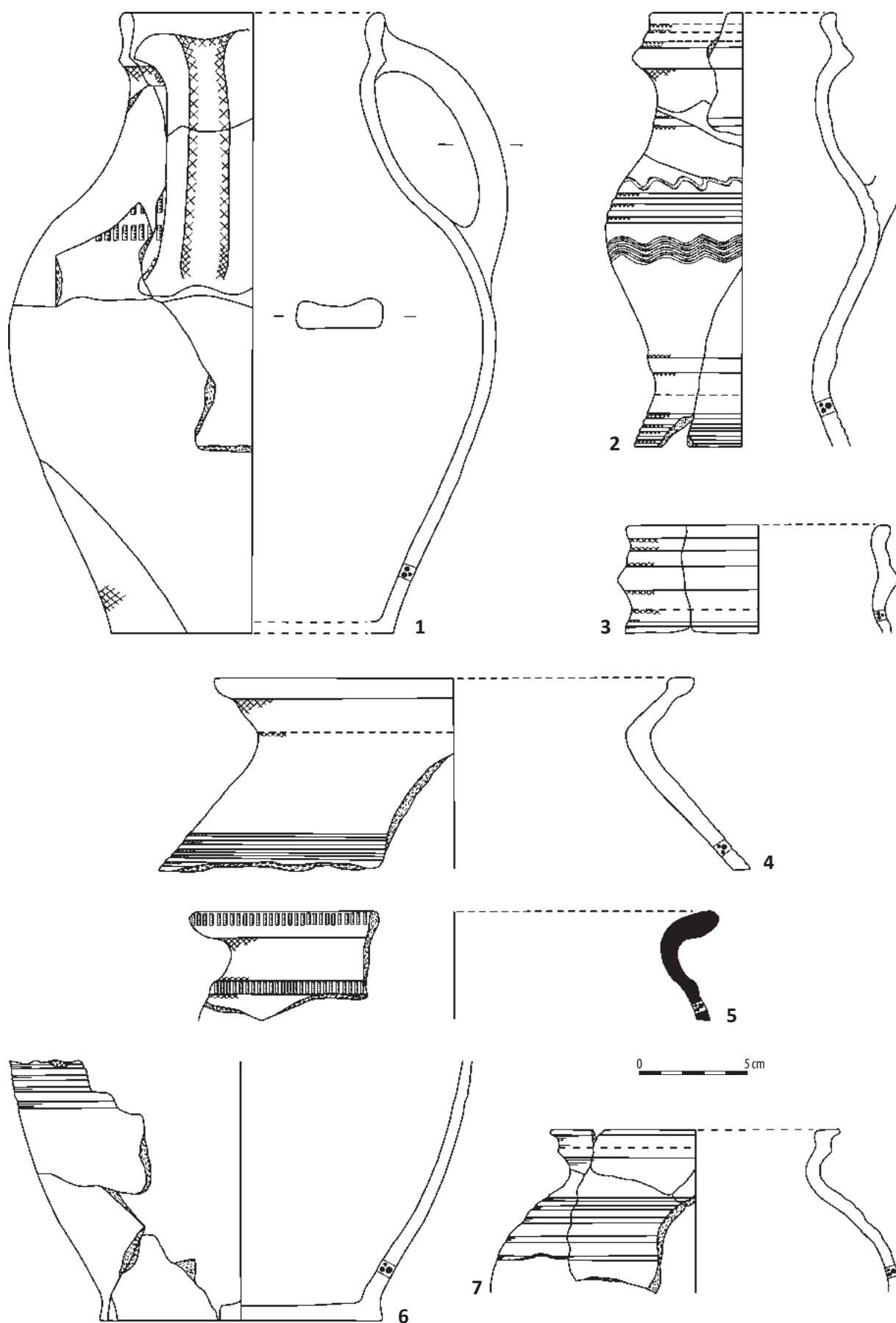

Tablica 358. Ludwinowo, stan. 3, pow. Włocławek, woj. kujawsko-pomorskie. Okres średniowiecza i nowożytności. Ceramika: 1–7) obiekt 373, ha III, ar 46: 1–5) gr. B, 6) gr. Dc, 7) gr. Dk.

Plate 358. Ludwinowo, site 3, district of Włocławek, province of Kuyavia-Pomerania. Medieval and Early Modern period. Pottery: 1–7) feature 373, ha III, are 46: 1–5) typological group B, 6) typological group Dc, 7) typological group Dk.

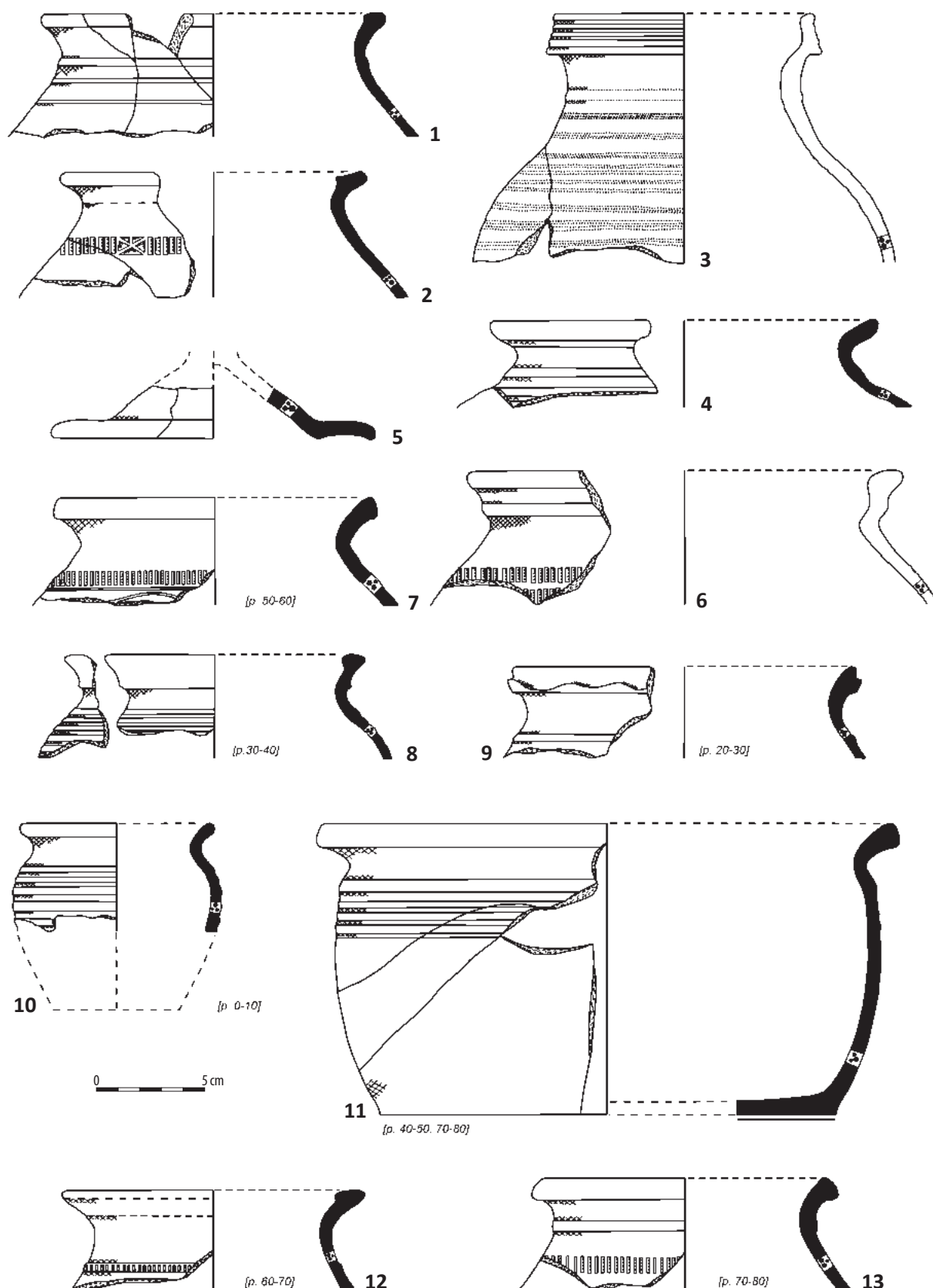

Tablica 359. Ludwinowo, stan. 3, pow. Włocławek, woj. kujawsko-pomorskie. Okres średniowiecza i nowożytności. Ceramika: 1–6) obiekt 323, ha III, ar 48, gr. B; 7–10) obiekt 2809, ha III, ar 49, gr. B; 11–13) obiekt 2878, ha III, ar 49, gr. B.

Plate 359. Ludwinowo, site 3, district of Włocławek, province of Kuyavia-Pomerania. Medieval and Early Modern period. Pottery: 1–6) feature 323, ha III, are 48, typological group B; 7–10) feature 2809, ha III, are 49, typological group B; 11–13) feature 2878, ha III, are 49, typological group B.

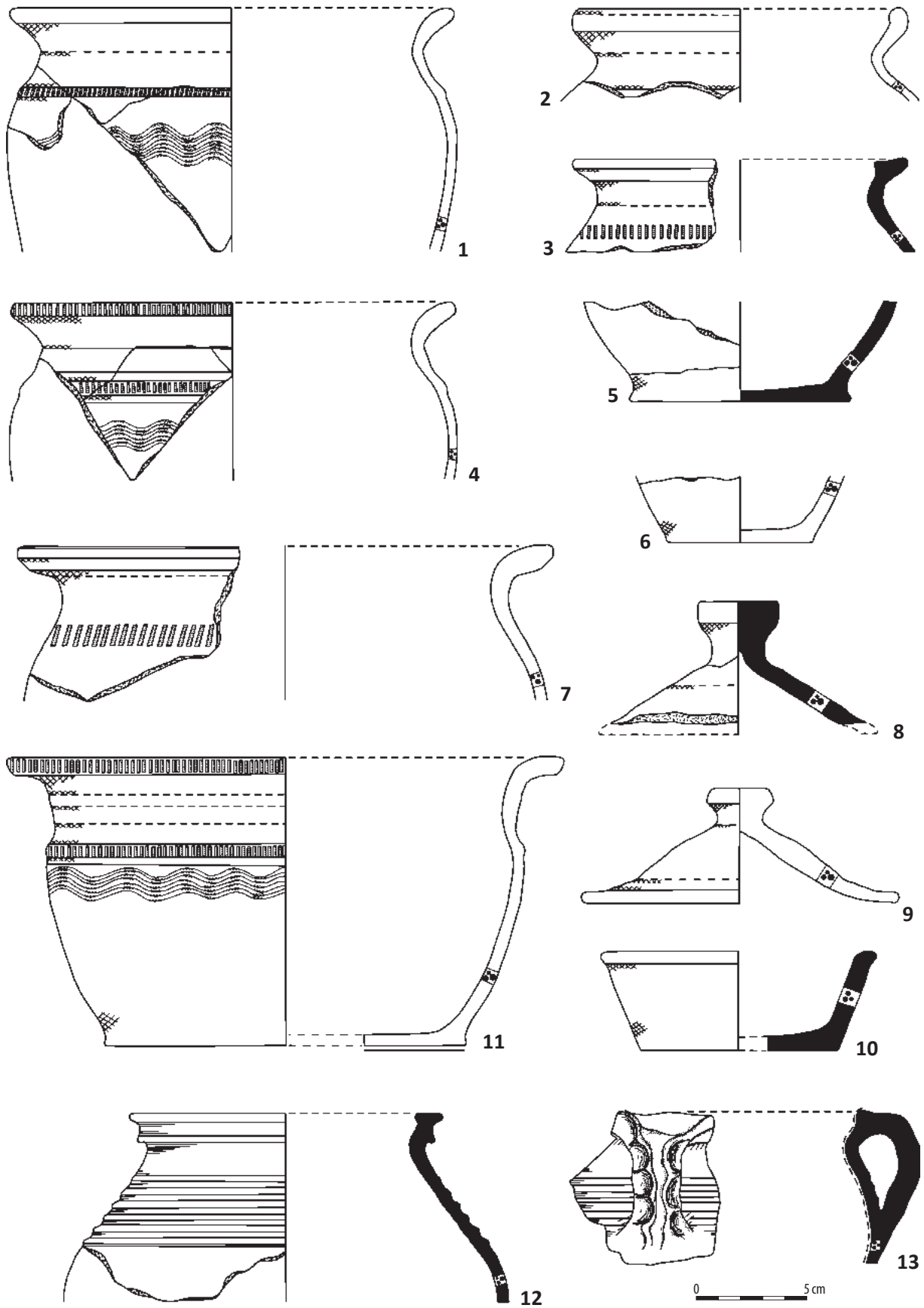

Tablica 360. Ludwinowo, stan. 3, pow. Włocławek, woj. kujawsko-pomorskie. Okres średniowiecza i nowożytności. Ceramika: 1–13) obiekt 319, ha III, ar 58, 1–11) gr. B, 12) gr. Dc, 13) gr. E.

Plate 360. Ludwinowo, site 3, district of Włocławek, province of Kuyavia-Pomerania. Medieval and Early Modern period. Pottery: 1–13) feature 319, ha III, are 58, 1–11) typological group B, 12) typological group Dc, 13) typological group E.

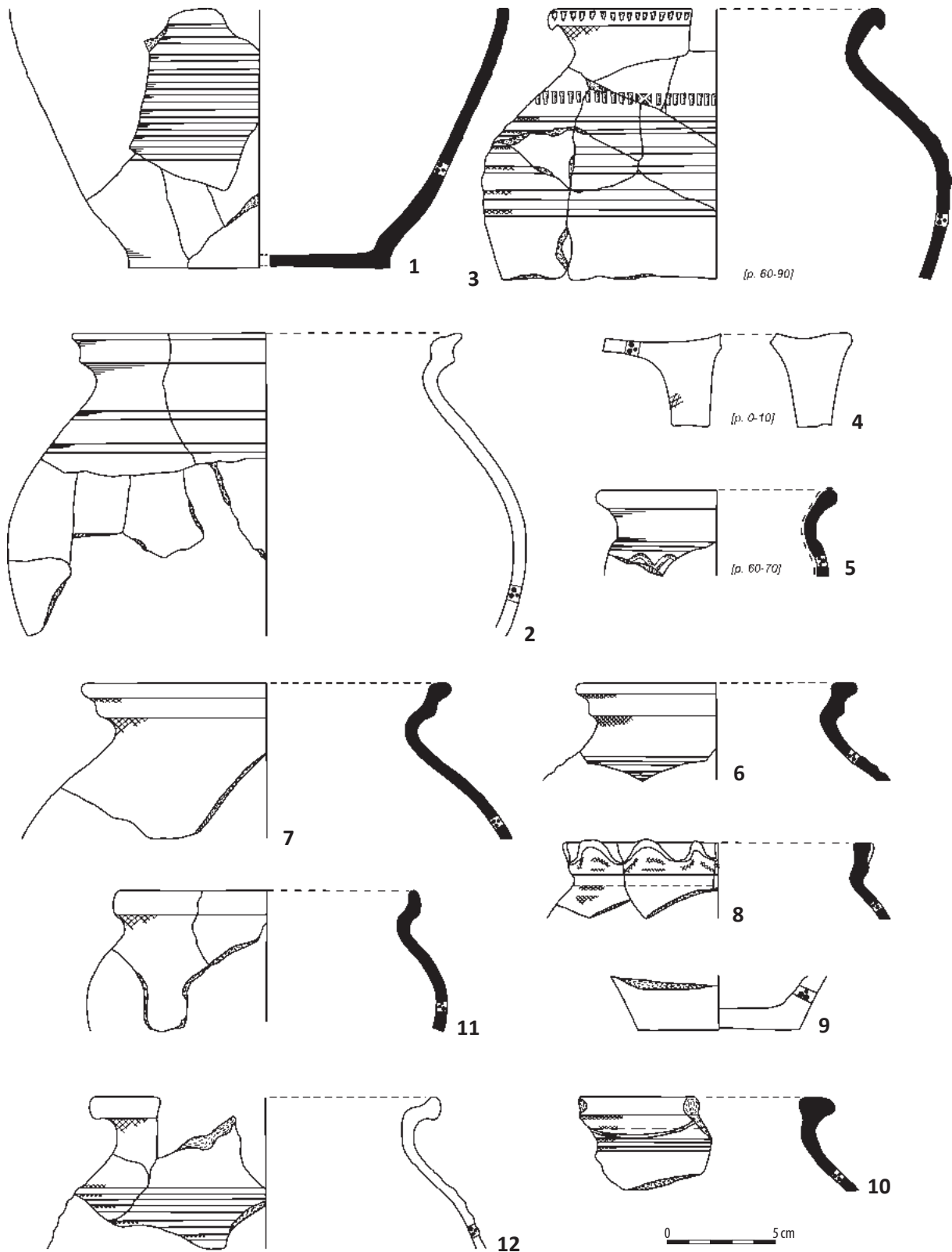

Tablica 361. Ludwinowo, stan. 3, pow. Włocławek, woj. kujawsko-pomorskie. Okres średniowiecza i nowożytności. Ceramika: 1–2) obiekt 319, ha III, ar 58: 1) gr. Dc, 2) gr. F; 3–4) obiekt 495, ha III, ar 54, gr. B; 5) obiekt 476, ha III, ar 55, gr. E; 6–9, 10) obiekt 38 i 38A, ha III, ar 60/70, gr. B; 11–12) obiekt 38A, ha III, ar 60/70, gr. B.

Plate 361. Ludwinowo, site 3, district of Włocławek, province of Kuyavia-Pomerania. Medieval and Early Modern period. Pottery: 1–2) feature 319, ha III, are 58: 1) typological group Dc, 2) typological group F; 3–4) feature 495, ha III, are 54, typological group B; 5) feature 476, ha III, are 55, typological group E; 6–9, 10) feature 38 and 38A, ha III, are 60/70, typological group B; 11–12) feature 38A, ha III, are 60/70 typological group B.

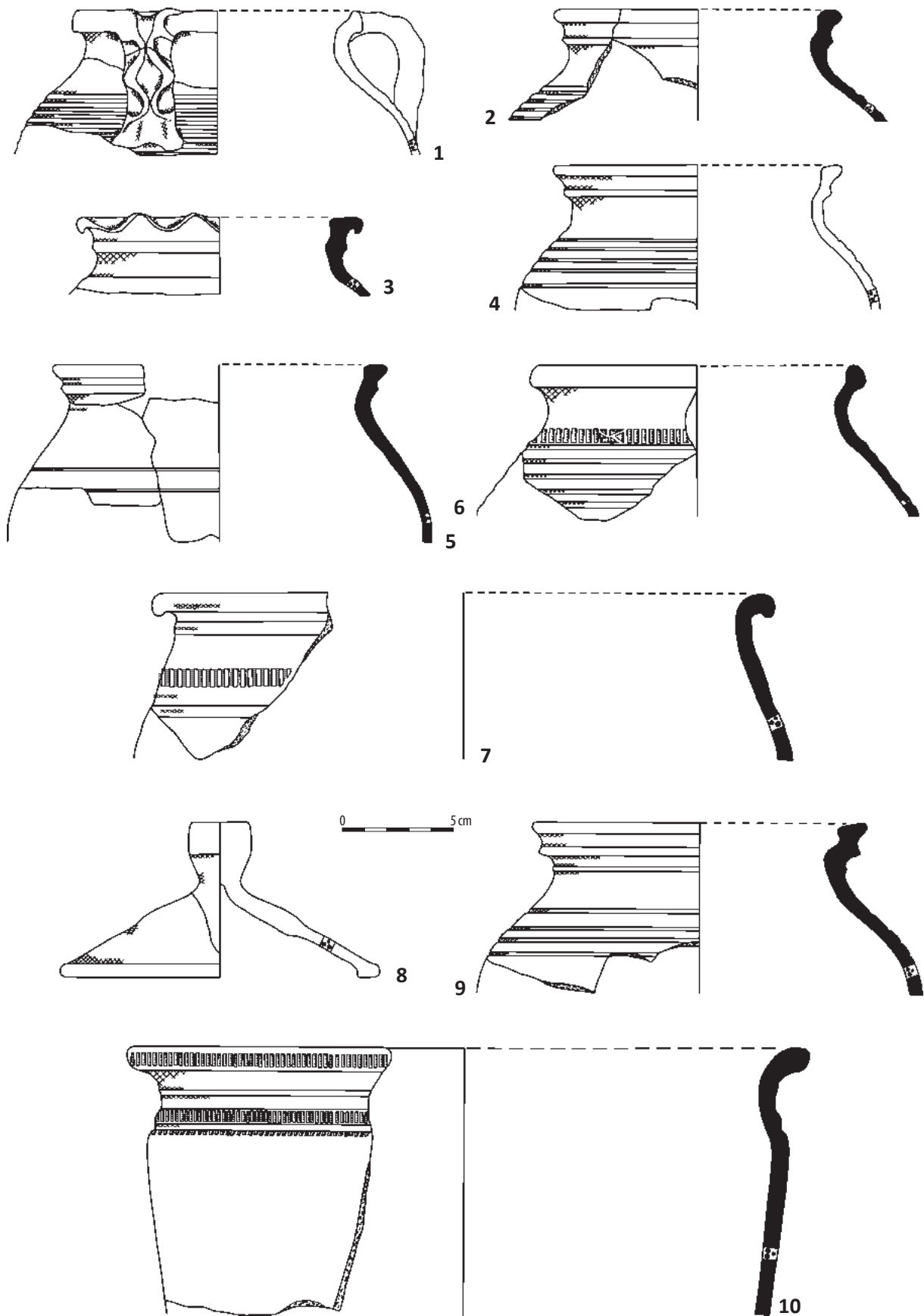

Tablica 362. Ludwinowo, stan. 3, pow. Włocławek, woj. kujawsko-pomorskie. Okres średniowiecza i nowożytności. Ceramika: 1–7) obiekt 38A, ha III, ar 60/70, gr. B; 8–10) obiekt 38B, ha III, ar 60/70, gr. B.

Plate 362. Ludwinowo, site 3, district of Włocławek, province of Kuyavia-Pomerania. Medieval and Early Modern period. Pottery: 1–7) feature 38A, ha III, are 60/70, typological group B; 8–10) feature 38B, ha III, are 60/70, typological group B.

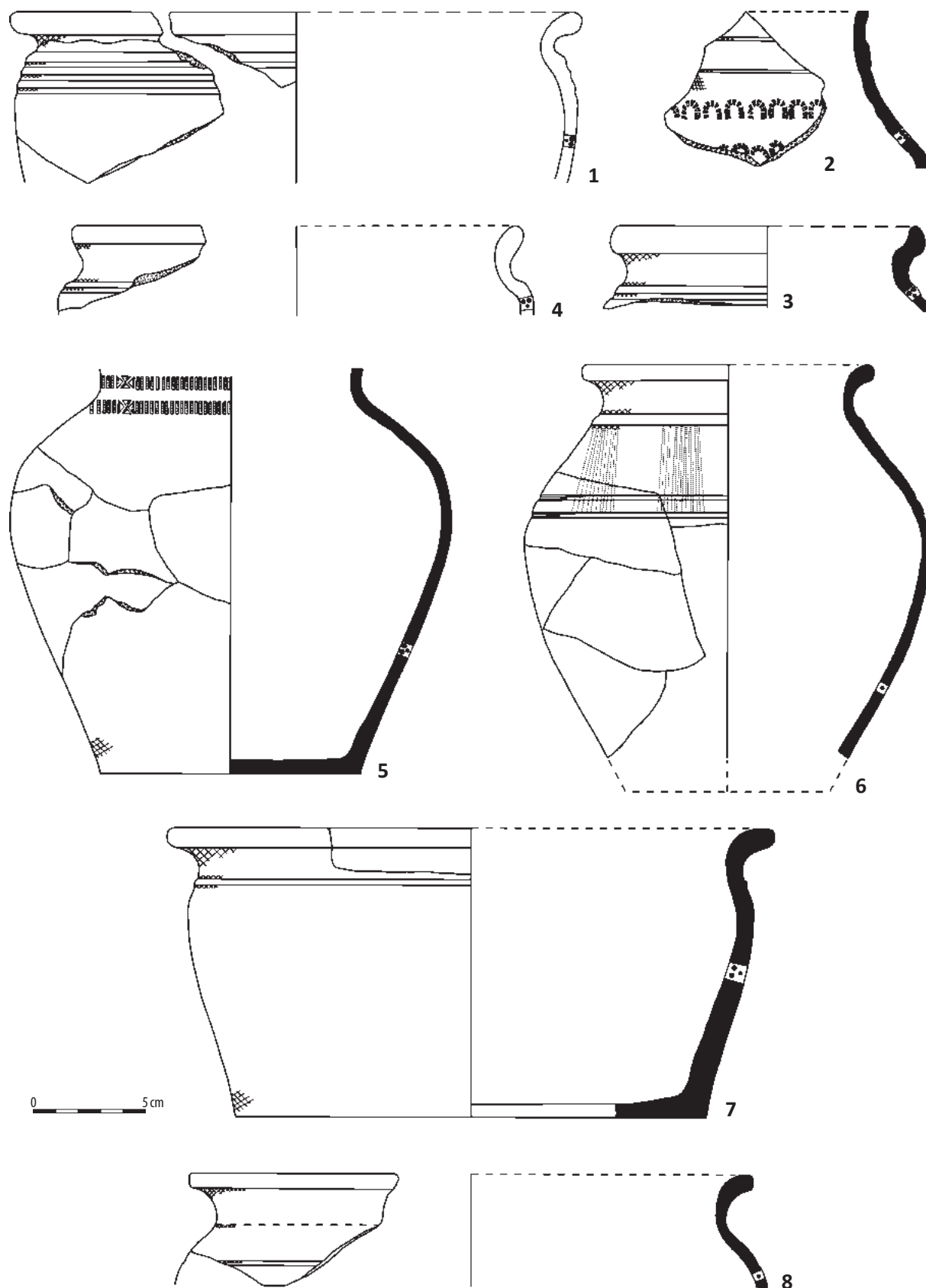

Tablica 363. Ludwinowo, stan. 3, pow. Włocławek, woj. kujawsko-pomorskie. Okres średniowiecza i nowożytności. Ceramika: 1–8) obiekt 38B, ha III, ar 60/70: 1–5, 7) gr. B, 6; 8) gr. C.

Plate 363. Ludwinowo, site 3, district of Włocławek, province of Kuyavia-Pomerania. Medieval and Early Modern period. Pottery: 1–8) feature 38B, ha III, are 60/70: 1–5, 7) typological group B, 6; 8) typological group C.

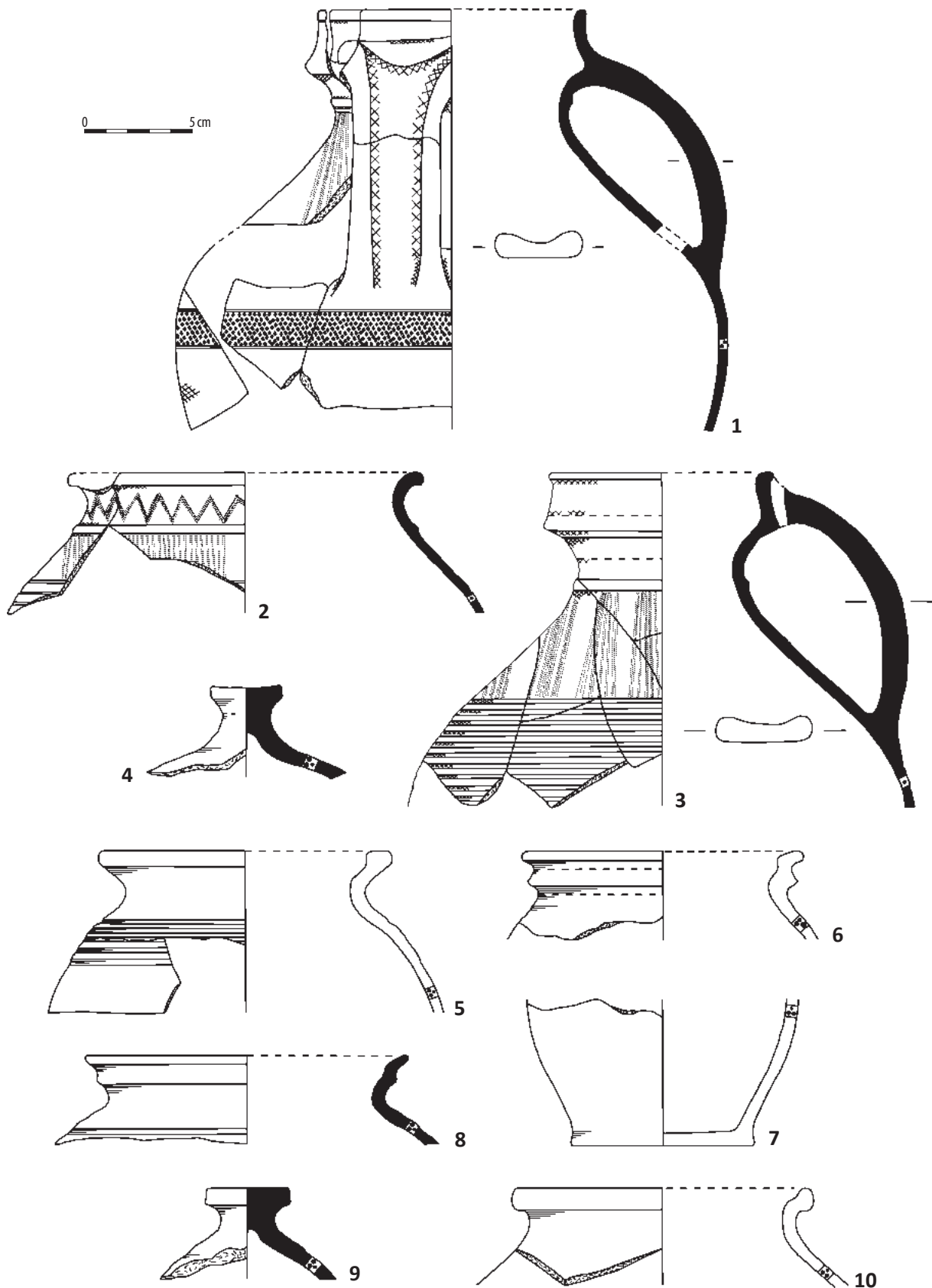

Tablica 364. Ludwinowo, stan. 3, pow. Włocławek, woj. kujawsko-pomorskie. Okres średniowiecza i nowożytności. Ceramika: 1–2) obiekt 38A, ha III, ar 60/70, gr. C; 3) obiekt 38B, ha III, ar 60/70, gr. C; 4–9) obiekt 38, ha III, ar 60/70: 4–6) gr. Dc, 7–9) gr. Dk; 10) obiekt 38A, ha III, ar 60/70, gr. Dc.

Plate 364. Ludwinowo, site 3, district of Włocławek, province of Kuyavia-Pomerania. Medieval and Early Modern period. Pottery: 1–2) feature 38A, ha III, are 60/70, typological group C; 3) feature 38B, ha III, are 60/70, typological group C; 4–9) feature 38, ha III, are 60/70: 4–6) typological group Dc, 7–9) typological group Dk; 10) feature 38A, ha III, are 60/70, typological group Dc.

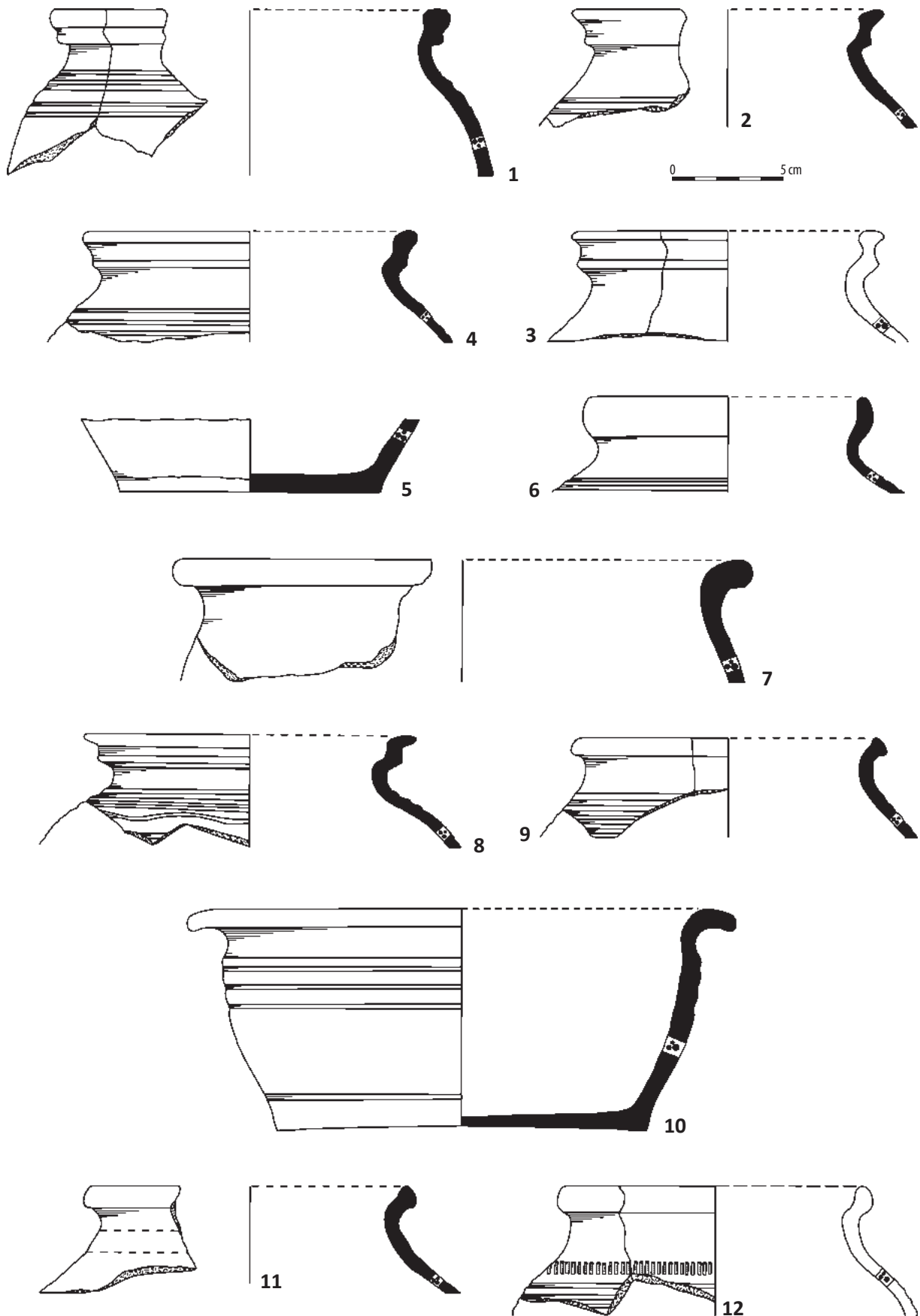

Tablica 365. Ludwinowo, stan. 3, pow. Włocławek, woj. kujawsko-pomorskie. Okres średniowiecza i nowożytności. Ceramika: 1-9) obiekt 38A, ha III, ar 60/70: 1-7) gr. Dc, 8-9) gr. Dk; 10-12) obiekt 38B, ha III, ar 60/70, gr. Dc.

Plate 365. Ludwinowo, site 3, district of Włocławek, province of Kuyavia-Pomerania. Medieval and Early Modern period. Pottery: 1-9) feature 38A, ha III, are 60/70: 1-7) typological group Dc, 8-9) typological group Dk; 10-12) feature 38B, ha III, are 60/70, typological group Dc.

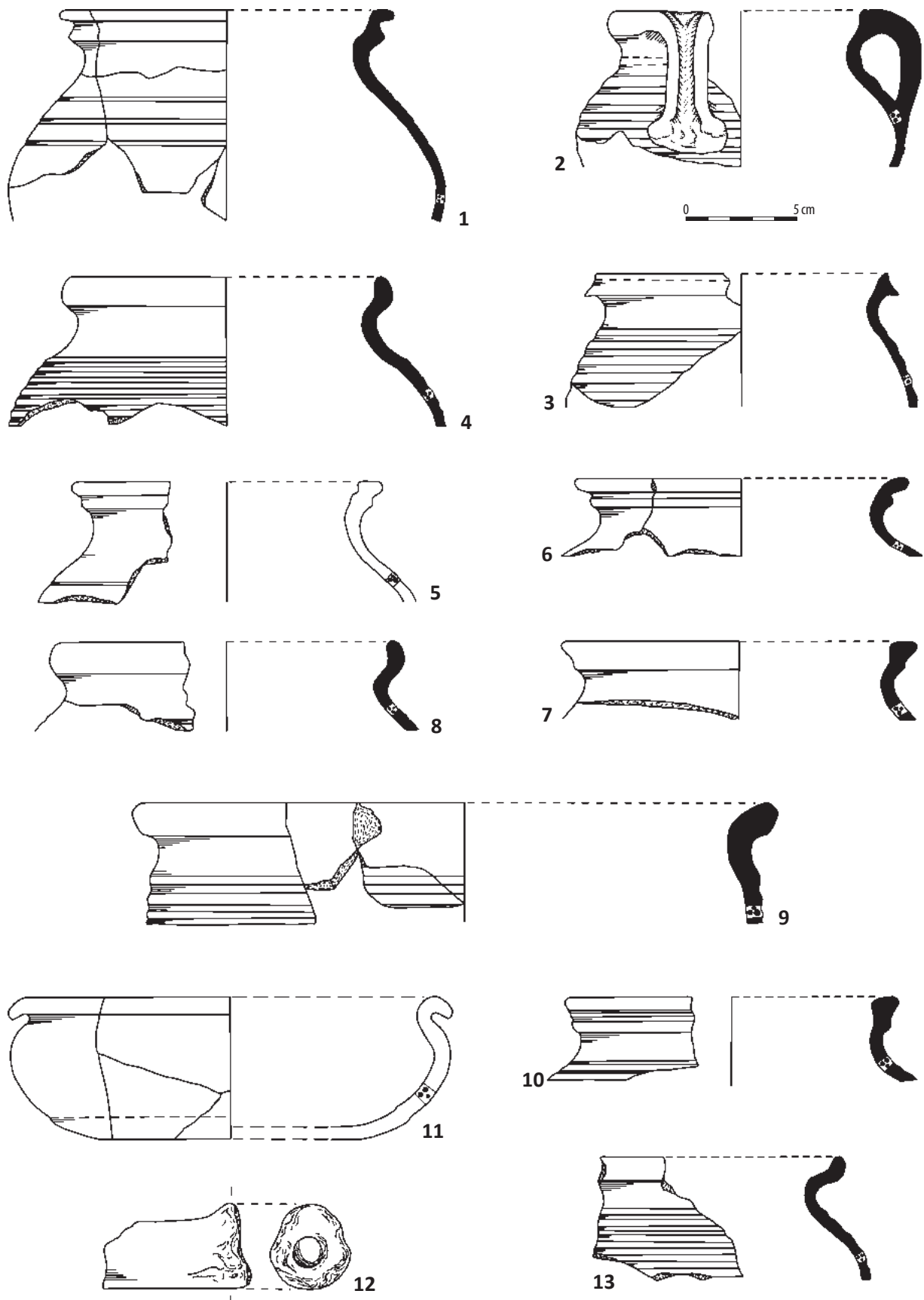

Tablica 366. Ludwinowo, stan. 3, pow. Włocławek, woj. kujawsko-pomorskie. Okres średniowiecza i nowożytności. Ceramika: 1–13) obiekt 38B, ha III, ar 60/70, gr. Dc.

Plate 366. Ludwinowo, site 3, district of Włocławek, province of Kuyavia-Pomerania. Medieval and Early Modern period. Pottery: 1–13) feature 38B, ha III, are 60/70, typological group Dc.

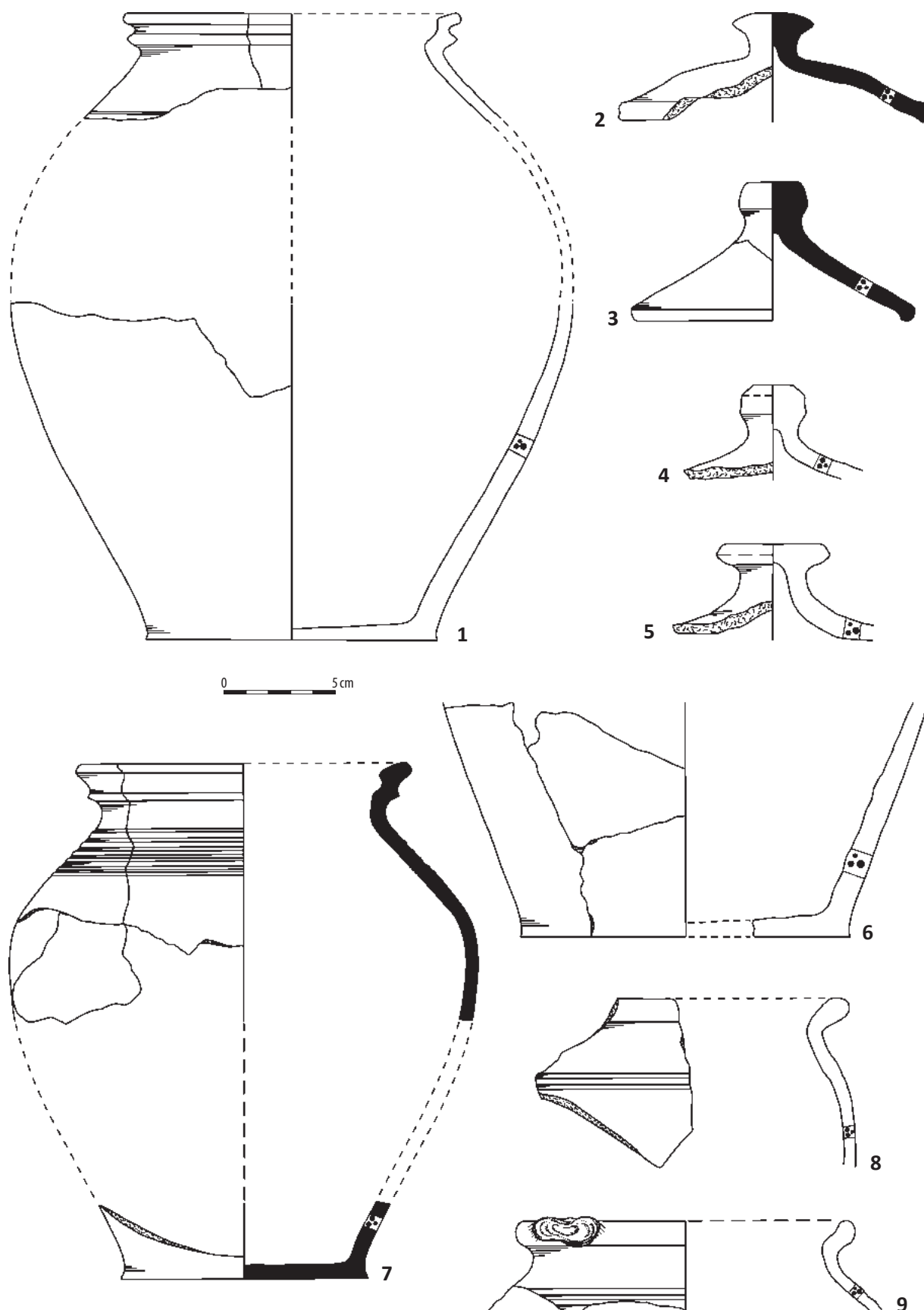

Tablica 367. Ludwinowo, stan. 3, pow. Włocławek, woj. kujawsko-pomorskie. Okres średniowiecza i nowożytności. Ceramika: 1-9) obiekt 38B, ha III, ar 60/70, 1-7) gr. Dc, 8-9) gr. Dk.

Plate 367. Ludwinowo, site 3, district of Włocławek, province of Kuyavia-Pomerania. Medieval and Early Modern period. Pottery: 1-9) feature 38B, ha III, are 60/70, 1-7) typological group Dc, 8-9) typological group Dk.

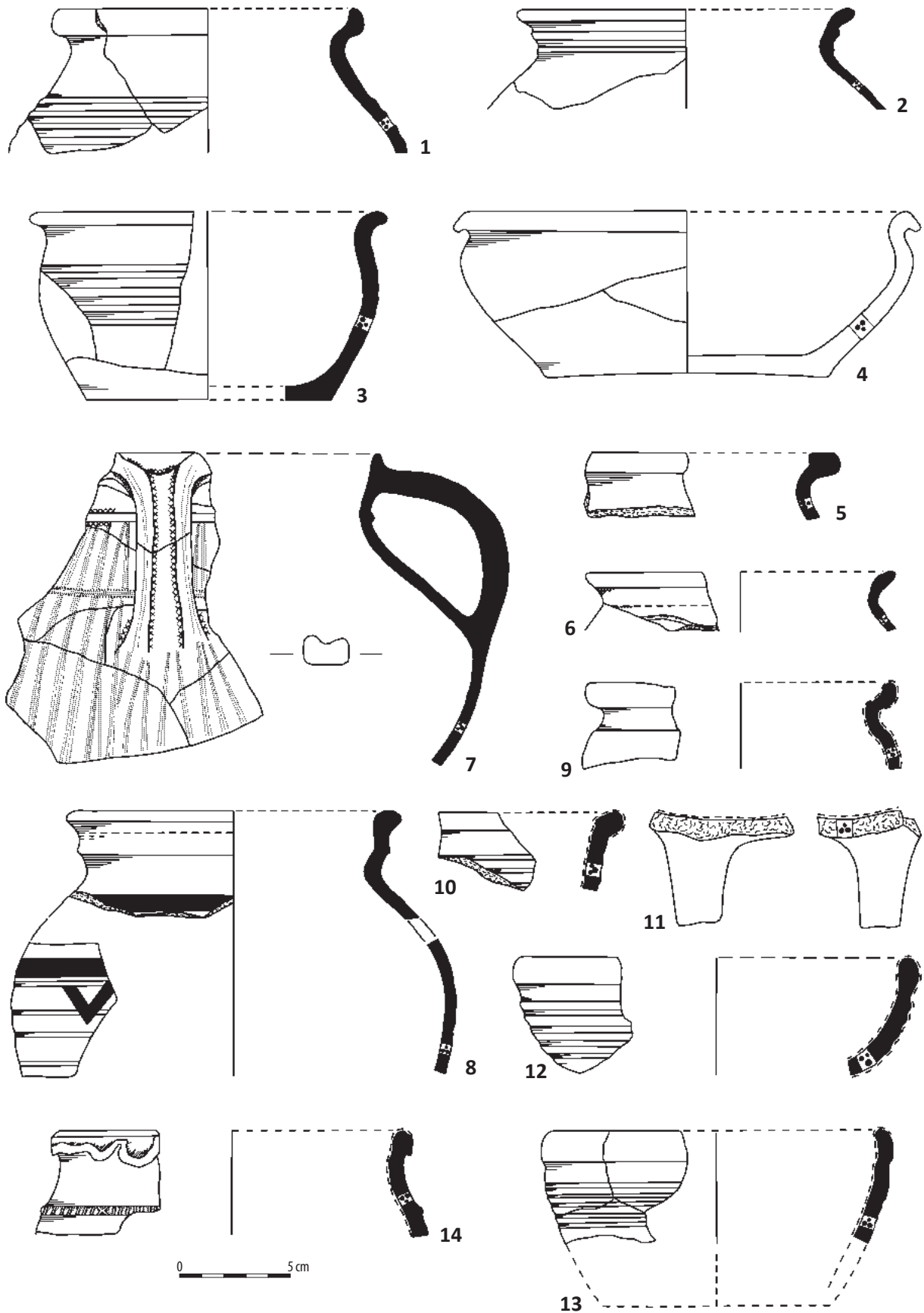

Tablica 368. Ludwinowo, stan. 3, pow. Włocławek, woj. kujawsko-pomorskie. Okres średniowiecza i nowożytności. Ceramika: 1–5) obiekt 38C, ha III, ar 60/70; gr. Dc; 6–7) obiekt 38B, ha III, ar 60/70, gr. C; 8) obiekt 38, ha III, ar 60/70, gr. F; 9–10) obiekt 38A, ha III, ar 60/70, gr. E; 11–14) obiekt 38B, ha III, ar 60/70, gr. E.

Plate 368. Ludwinowo, site 3, district of Włocławek, province of Kuyavia-Pomerania. Medieval and Early Modern period. Pottery: 1–5) feature 38C, ha III, are 60/70; typological group Dc; 6–7) feature 38B, ha III, are 60/70, typological group C; 8) feature 38, ha III, are 60/70, typological group F; 9–10) feature 38A, ha III, are 60/70, typological group E; 11–14) feature 38B, ha III, are 60/70, typological group E.

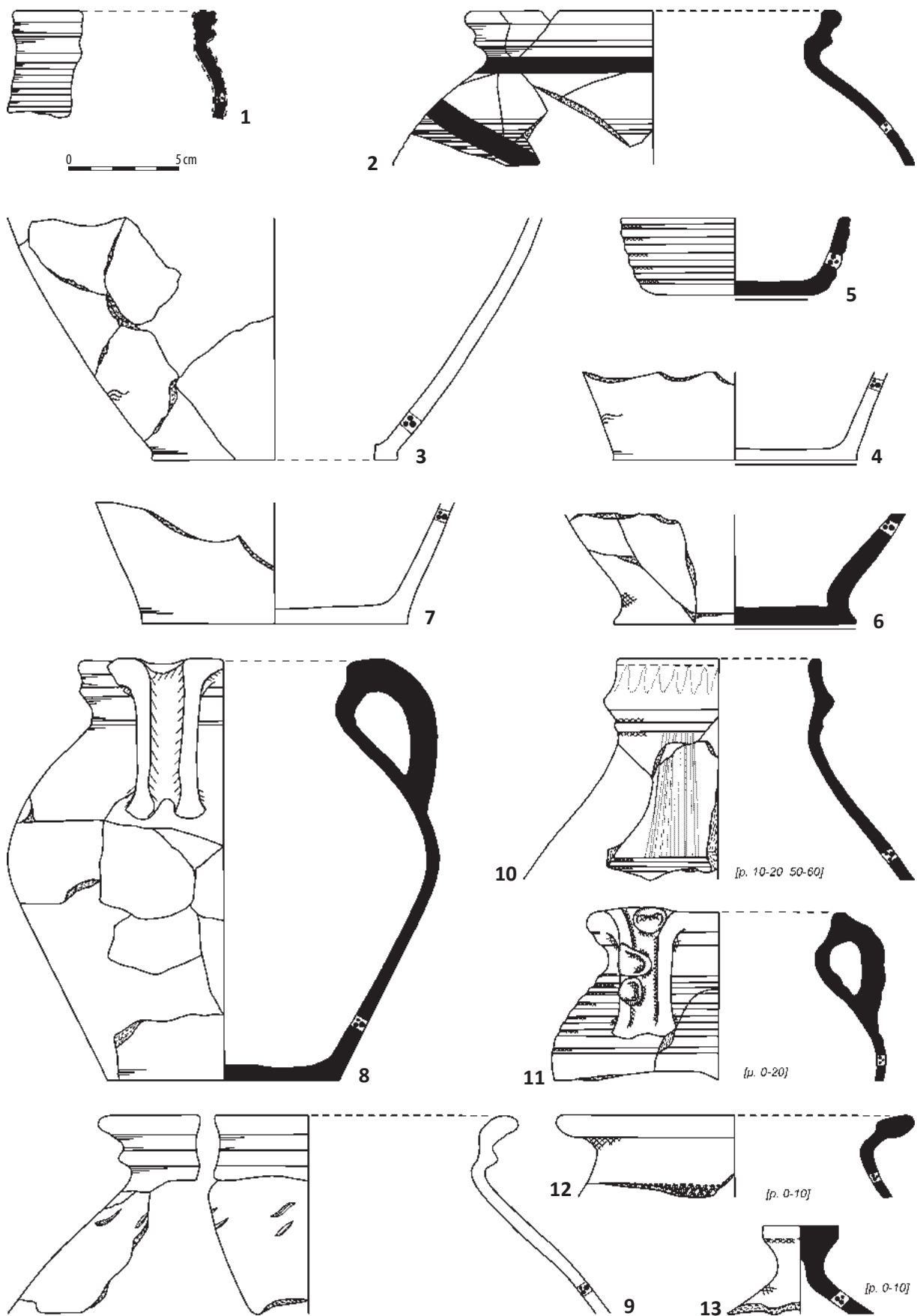

Tablica 369. Ludwinowo, stan. 3, pow. Włocławek, woj. kujawsko-pomorskie. Okres średniowiecza i nowożytności. Ceramika: 1–2) obiekt 38B, ha III, ar 60/70: 1) gr. E, 2) gr. F; 3–8) obiekt 283, ha III, ar 68: 3–4) gr. A/D, 5–6) gr. B, 7–8) gr. Dc; 9) obiekt 451, ha III, ar 73, gr. A/D; 10–13) obiekt 458, ha III, ar 73; 10) gr. C, 11–13) gr. B.

Plate 369. Ludwinowo, site 3, district of Włocławek, province of Kuyavia-Pomerania. Medieval and Early Modern period. Pottery: 1–2) feature 38B, ha III, are 60/70: 1) typological group E, 2) typological group F; 3–8) feature 283, ha III, are 68: 3–4) typological group A/D, 5–6) typological group B, 7–8) typological group Dc; 9) feature 451, ha III, are 73, typological group A/D; 10–13) feature 458, ha III, are 73; 10) typological group C, 11–13) typological group B.

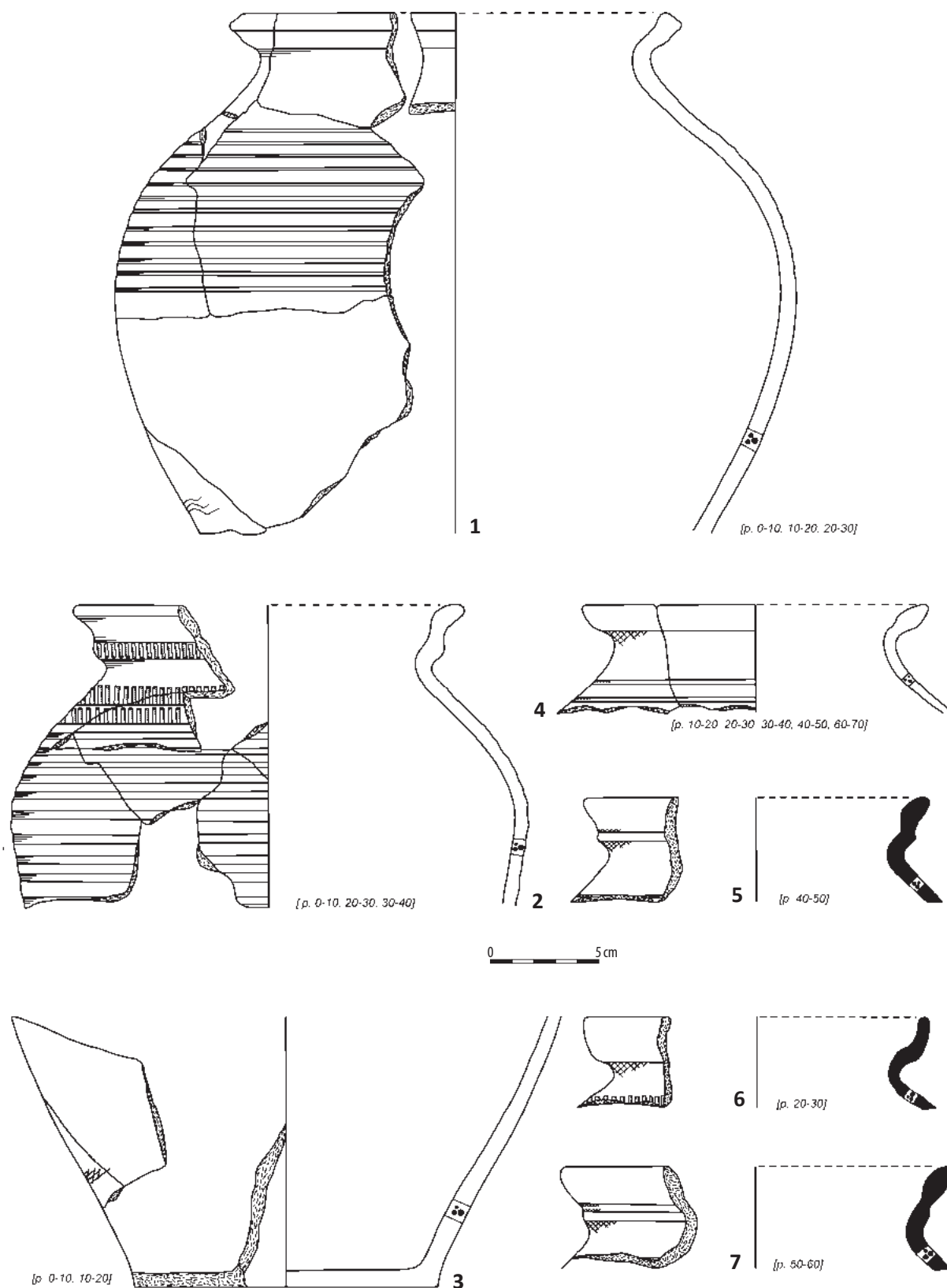

Tablica 370. Ludwinowo, stan. 3, pow. Włocławek, woj. kujawsko-pomorskie. Okres średniowiecza i nowożytności. Ceramika: 1-7) obiekt 1595, ha III, ar 75: 1-2) gr. A/D, 3) gr. A/B, 4-7) gr. B.

Plate 370. Ludwinowo, site 3, district of Włocławek, province of Kuyavia-Pomerania. Medieval and Early Modern period. Pottery: 1-7) feature 1595, ha III, are 75: 1-2) typological group A/D, 3) typological group A/B, 4-7) typological group B.

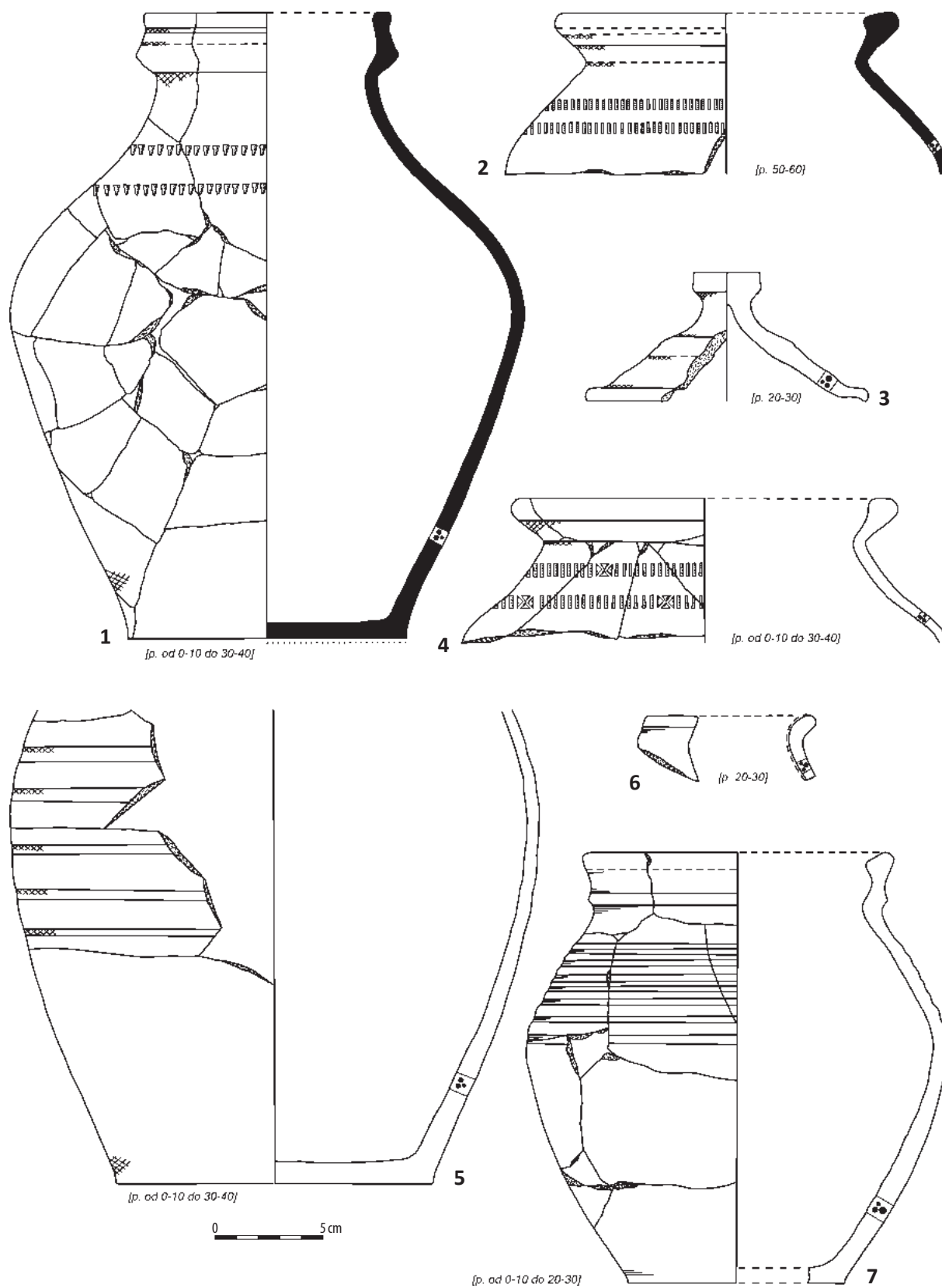

Tablica 371. Ludwinowo, stan. 3, pow. Włocławek, woj. kujawsko-pomorskie. Okres średniowiecza i nowożytności. Ceramika: 1-7) obiekt 1595, ha III, ar 75: 1-5) gr. B, 6) gr. E, 7) gr. Dc.

Plate 371. Ludwinowo, site 3, district of Włocławek, province of Kuyavia-Pomerania. Medieval and Early Modern period. Pottery: 1-7) feature 1595, ha III, are 75: 1-5) typological group B, 6) typological group E, 7) typological group Dc.

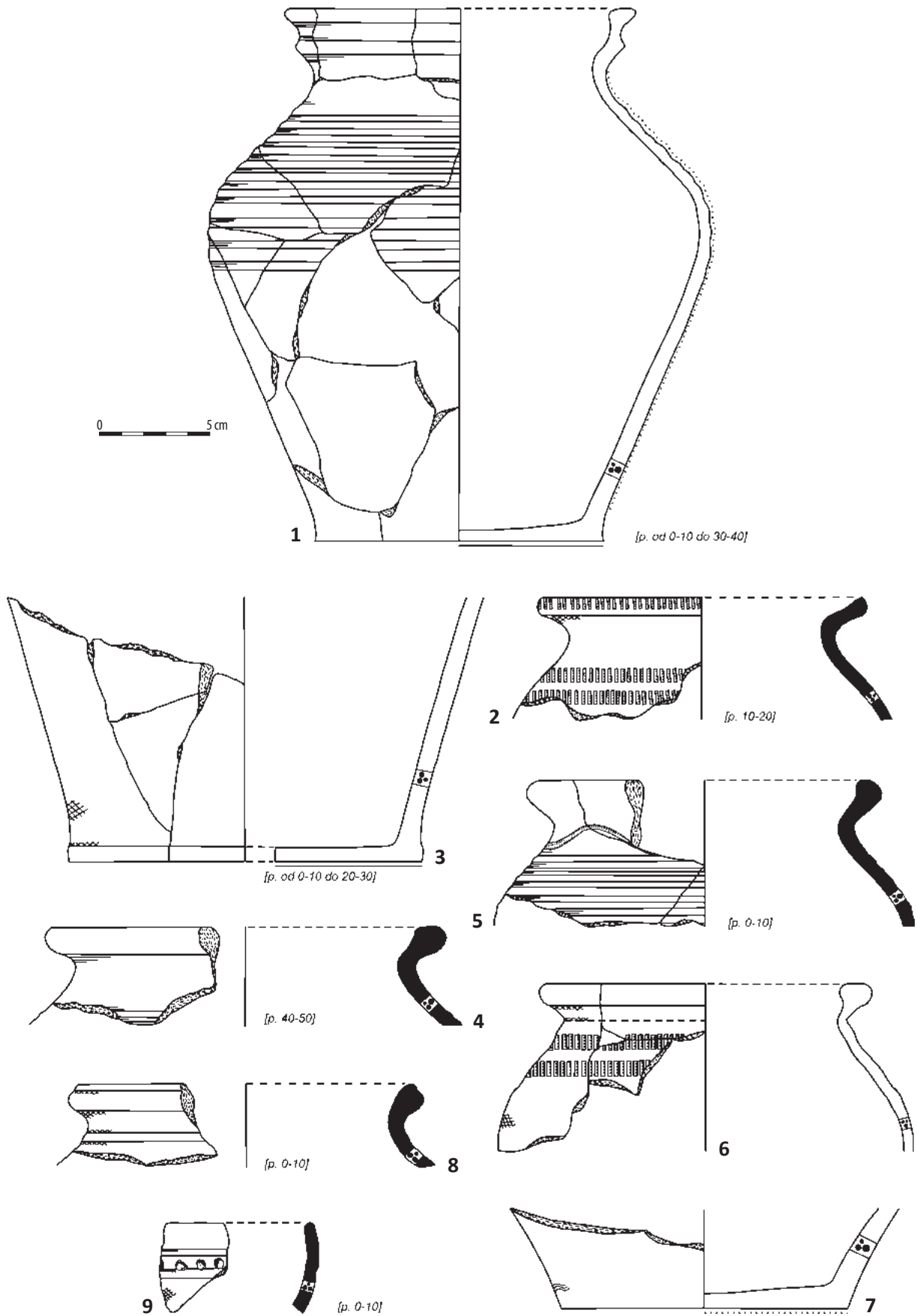

Tablica 372. Ludwinowo, stan. 3, pow. Włocławek, woj. kujawsko-pomorskie. Okres średniowiecza i nowożytności. Ceramika: 1) obiekt 1595, ha III, ar 75, gr. F; 2-5) obiekt 2511, ha III, ar 77: 2-3) gr. B, 4-5) gr. Dc; 6-7) obiekt 258A, ha III, ar 78: 6) gr. B, 7) gr. A/D; 8-9) obiekt 389A, ha III, ar 87/77, gr. B.

Plate 372. Ludwinowo, site 3, district of Włocławek, province of Kuyavia-Pomerania. Medieval and Early Modern period. Pottery: 1) feature 1595, ha III, are 75, typological group F; 2-5) feature 2511, ha III, are 77: 2-3) typological group B, 4-5) typological group Dc; 6-7) feature 258A, ha III, are 78: 6) typological group B, 7) typological group A/D; 8-9) feature 389A, ha III, are 87/77, typological group B.

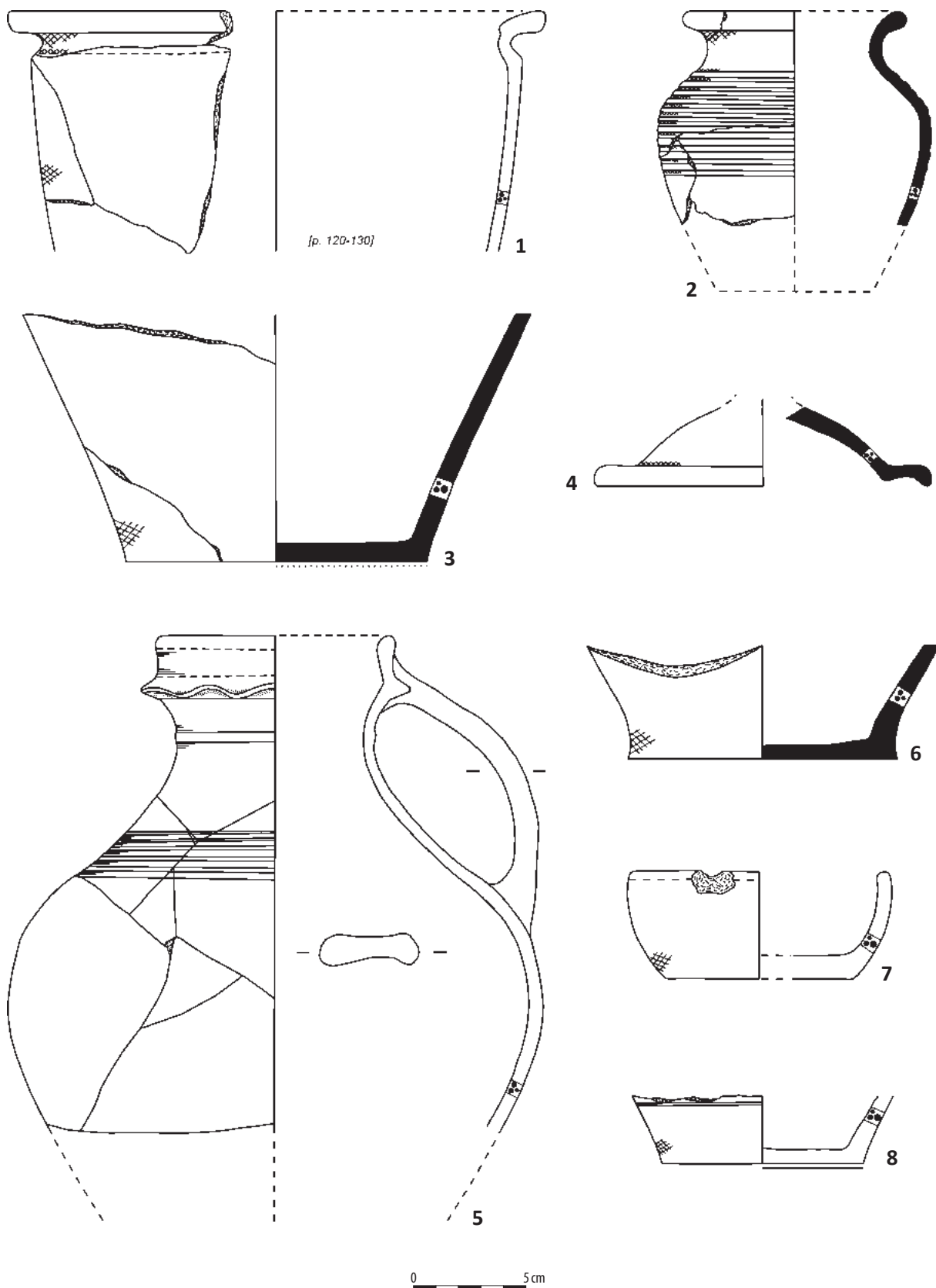

Tablica 373. Ludwinowo, stan. 3, pow. Włocławek, woj. kujawsko-pomorskie. Okres średniowiecza i nowożytności. Ceramika: 1–3) obiekt 1693, ha III, ar 73/63, gr. B; 4–5) obiekt 258, ha III, ar 78: 4) gr. B, 5) gr. Dc; 6) obiekt 3037, ha III, ar 89, gr. B; 7–8) obiekt 2667, ha III, ar 89/99, gr. B.

Plate 373. Ludwinowo, site 3, district of Włocławek, province of Kuyavia-Pomerania. Medieval and Early Modern period. Pottery: 1–3) feature 1693, ha III, are 73/63 typological group B; 4–5) feature 258, ha III, are 78: 4) typological group B, 5) typological group Dc; 6) feature 3037, ha III, are 89, typological group B; 7–8) feature 2667, ha III, are 89/99, typological group B.

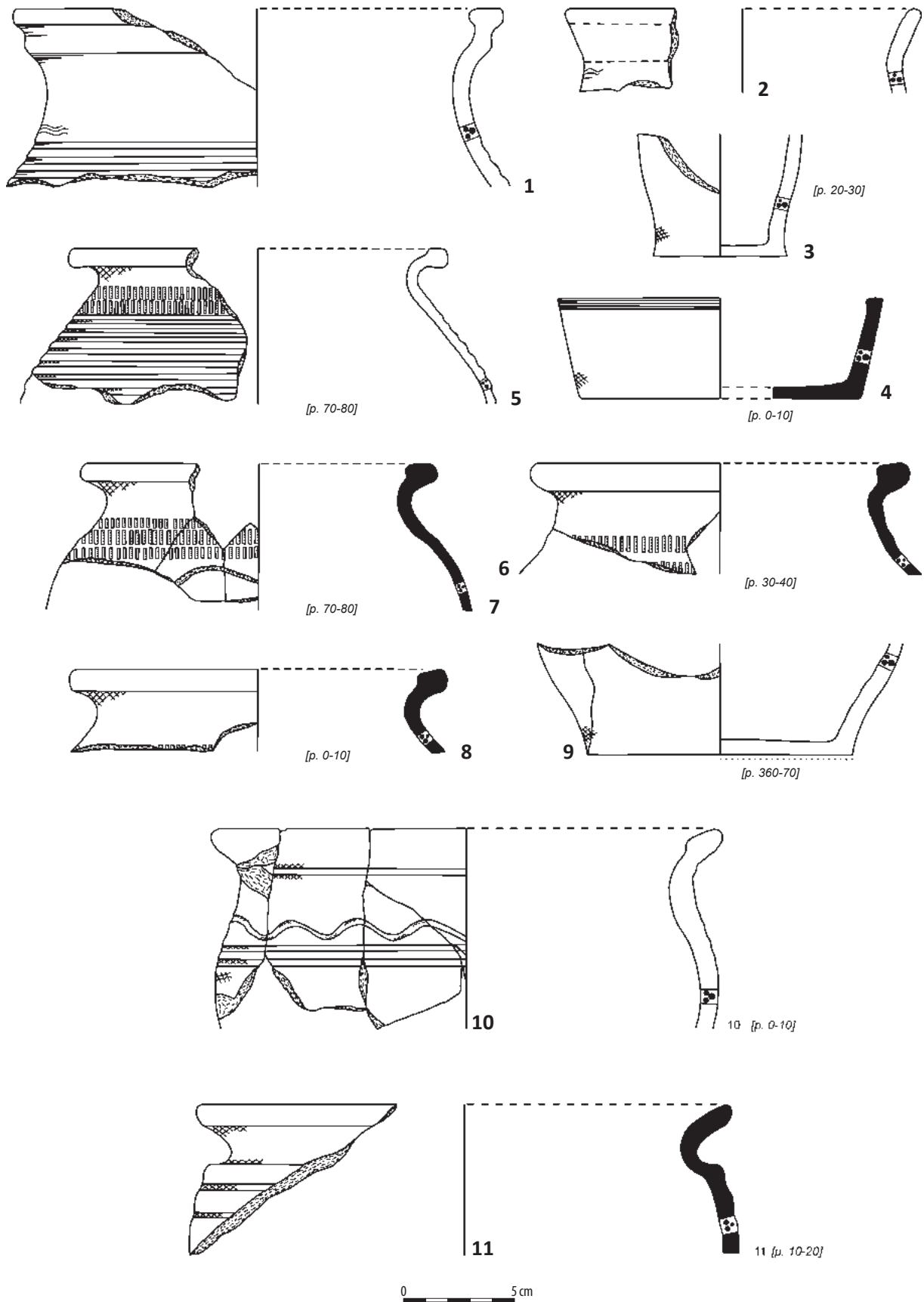

Tablica 374. Ludwinowo, stan. 3, pow. Włocławek, woj. kujawsko-pomorskie. Okres średniowiecza i nowożytności. Ceramika: 1) obiekt 660, ha III, ar 84, gr. A/D; 2-9) obiekt 459, ha III, ar 86: 2) gr. A/D, 3-9) gr. B; 10-11) obiekt 2564, ha III, ar 87: 10) gr. A/D, 11) gr. B.

Plate 374. Ludwinowo, site 3, district of Włocławek, province of Kuyavia-Pomerania. Medieval and Early Modern period. Pottery: 1) feature 660, ha III, are 84, typological group A/D; 2-9) feature 459, ha III, are 86: 2) typological group A/D, 3-9) typological group B; 10-11) feature 2564, ha III, are 87: 10) typological group A/D, 11) typological group B.

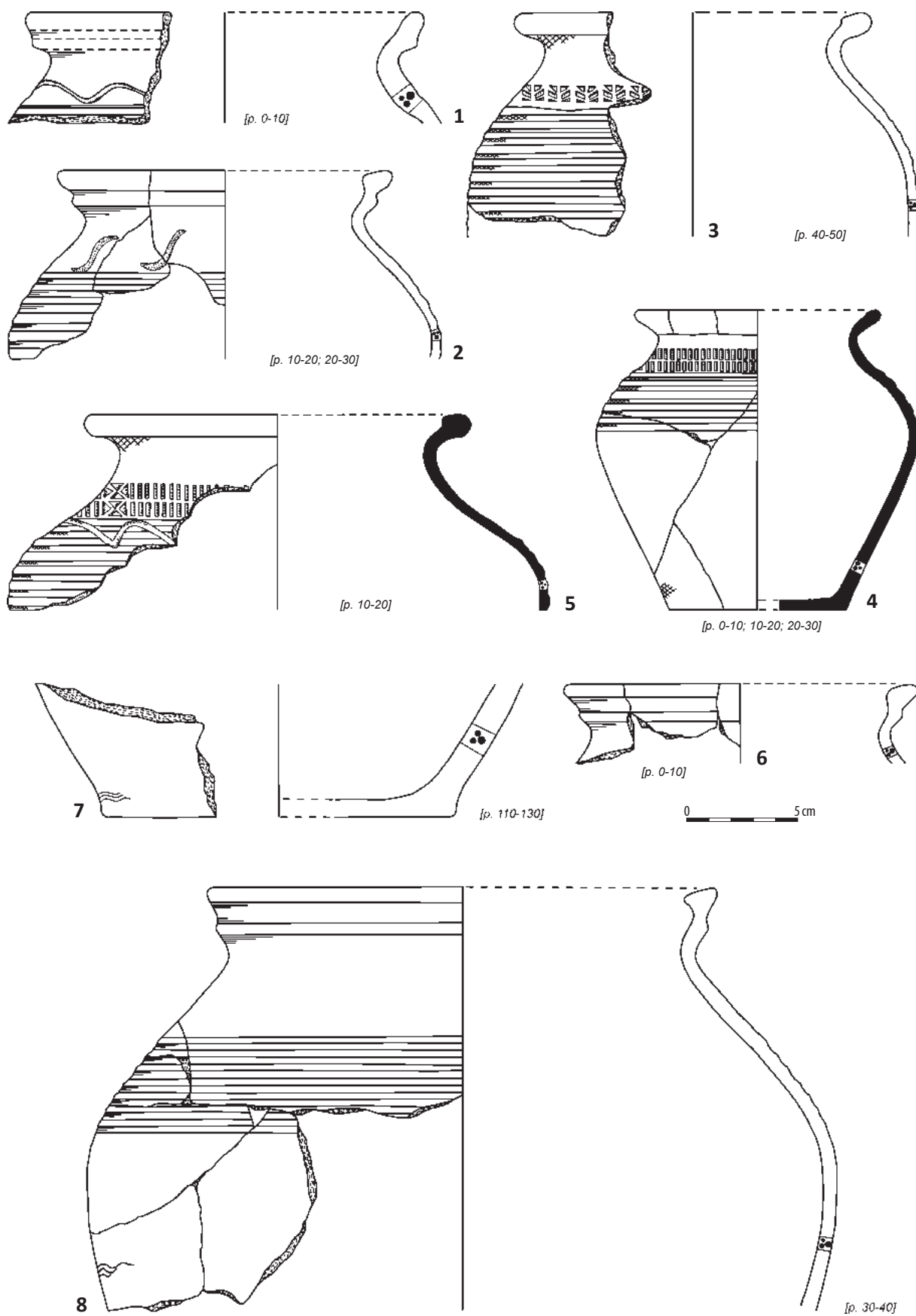

Tablica 375. Ludwinowo, stan. 3, pow. Włocławek, woj. kujawsko-pomorskie. Okres średniowiecza i nowożytności. Ceramika: 1) obiekt 2564, ha III, ar 87, gr. A/B, 2-6) obiekt 396, ha III, ar 88/89: 2) gr. A/D, 3-5) gr. B, 6) gr. Dc; 7-8) obiekt 434, ha III, ar 84/94, gr. A/D.

Plate 375. Ludwinowo, site 3, district of Włocławek, province of Kuyavia-Pomerania. Medieval and Early Modern period. Pottery: 1) feature 2564, ha III, are 87, typological group A/B, 2-6) feature 396, ha III, are 88/89: 2) typological group A/D, 3-5) typological group B, 6) typological group Dc; 7-8) feature 434, ha III, are 84/94, typological group A/D.

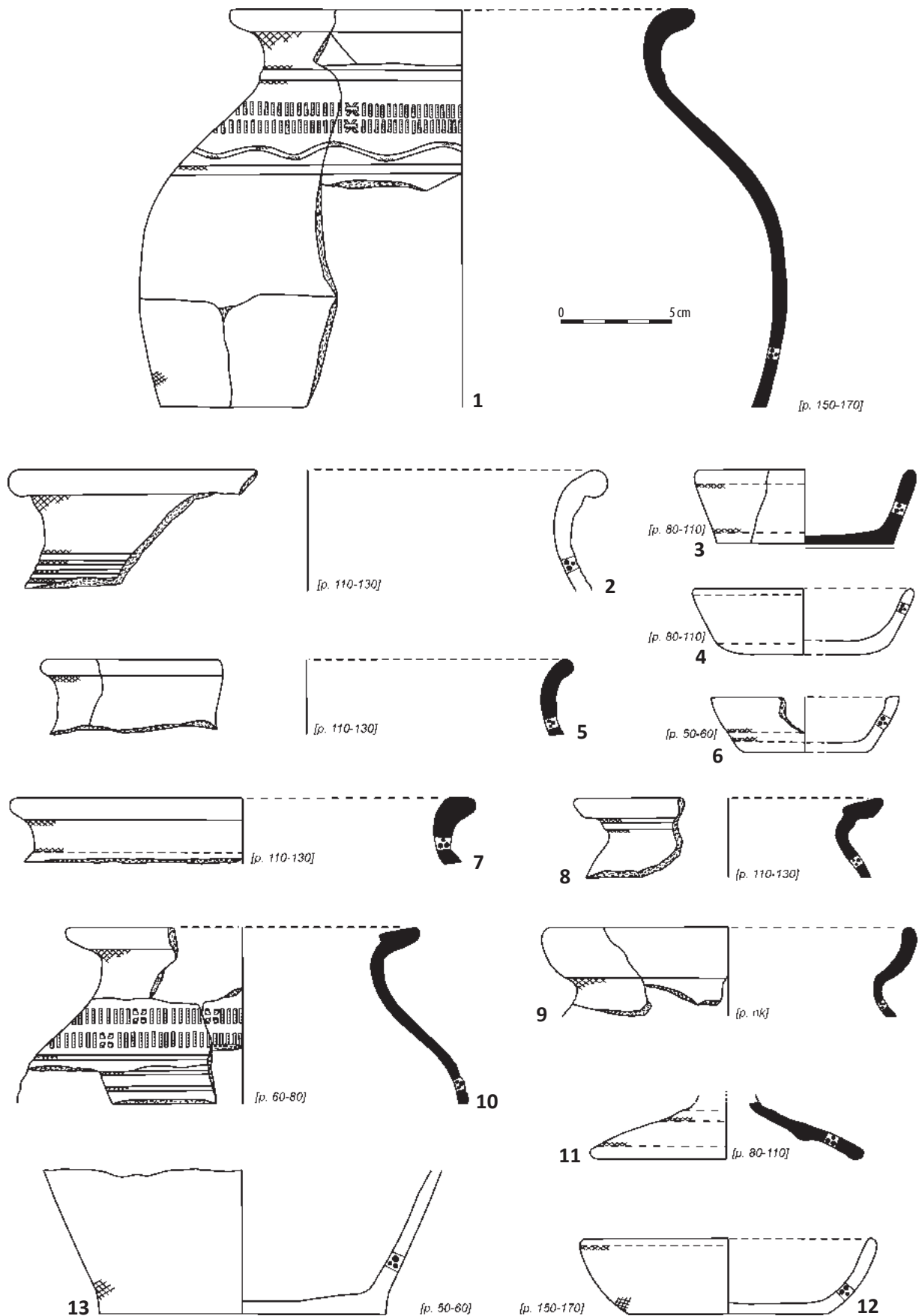

Tablica 376. Ludwinowo, stan. 3, pow. Włocławek, woj. kujawsko-pomorskie. Okres średniowiecza i nowożytności. Ceramika: 1–13) obiekt 434, ha III, ar 84/94, gr. B.

Plate 376. Ludwinowo, site 3, district of Włocławek, province of Kuyavia-Pomerania. Medieval and Early Modern period. Pottery: 1–13) feature 434, ha III, are 84/94, typological group B.

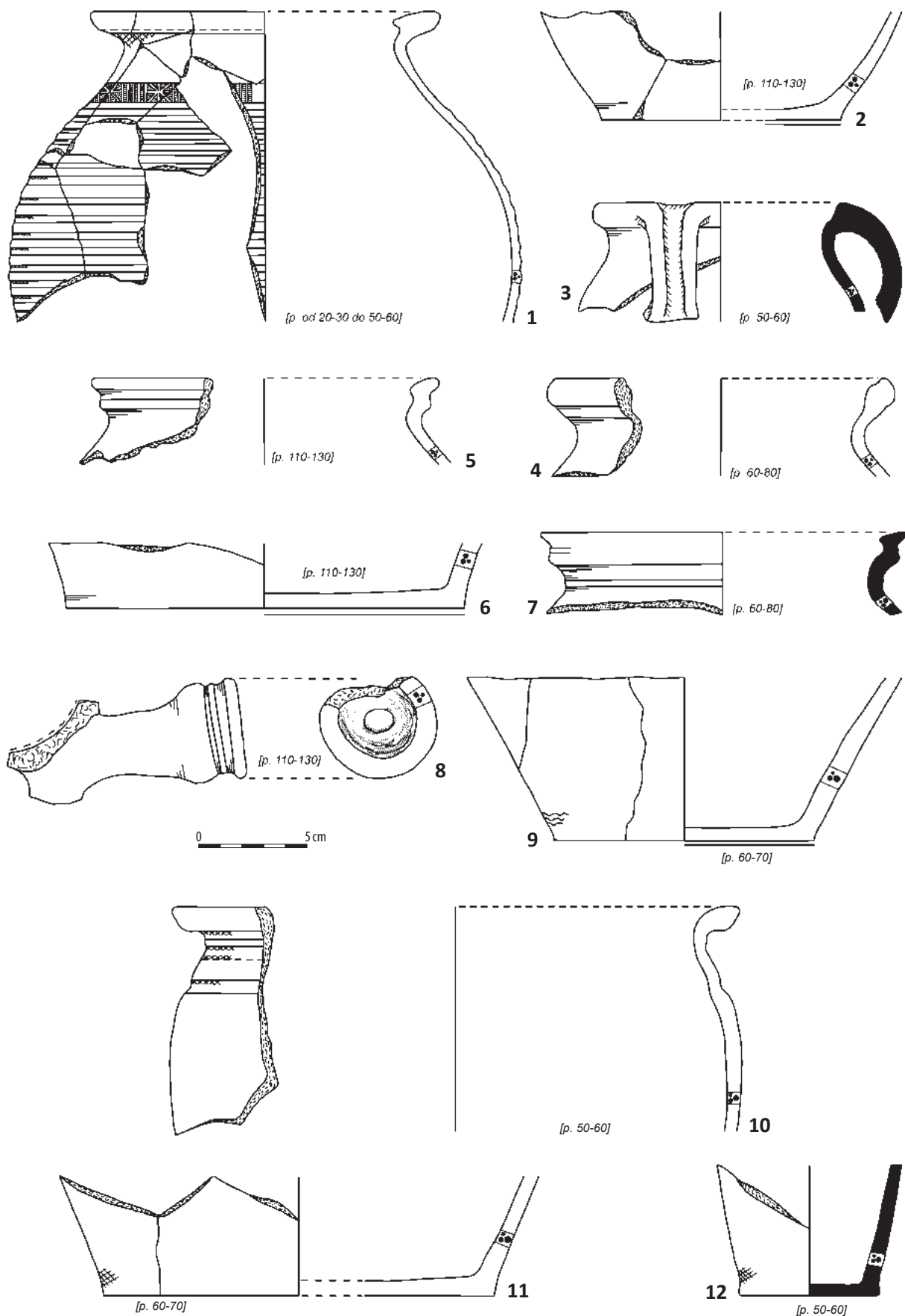

Tablica 377. Ludwinowo, stan. 3, pow. Włocławek, woj. kujawsko-pomorskie. Okres średniowiecza i nowożytności. Ceramika: 1–8) obiekt 434, ha III, ar 84/94: 1) gr. B, 2–4) gr. Dk, 5–7) gr. Dc, 8) gr. E; 9–12) obiekt 398, ha III, ar 98: 9) gr. A/D, 10–12) gr. B.

Plate 377. Ludwinowo, site 3, district of Włocławek, province of Kuyavia-Pomerania. Medieval and Early Modern period. Pottery: 1–8) feature 434, ha III, are 84/94: 1) typological group B, 2–4) typological group Dk, 5–7) typological group Dc, 8) typological group E; 9–12) feature 398, ha III, are 98: 9) typological group A/D, 10–12) typological group B.

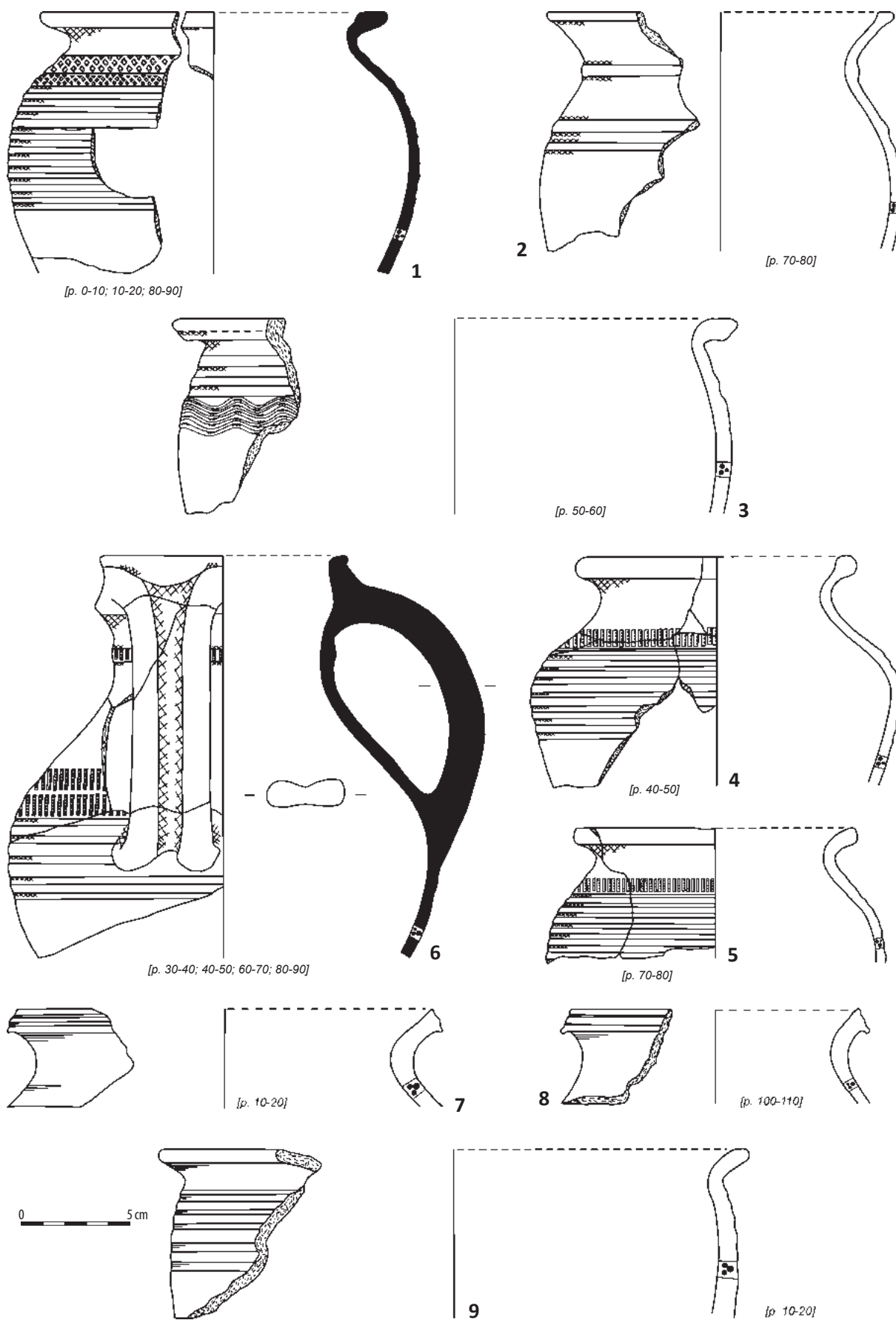

Tablica 378. Ludwinowo, stan. 3, pow. Włocławek, woj. kujawsko-pomorskie. Okres średniowiecza i nowożytności. Ceramika: 1–6) obiekt 398, ha III, ar 98, gr. B; 7–9) obiekt 1627, ha III, ar 93, gr. A/D.

Plate 378. Ludwinowo, site 3, district of Włocławek, province of Kuyavia-Pomerania. Medieval and Early Modern period. Pottery: 1–6) feature 398, ha III, are 98, typological group B; 7–9) feature 1627, ha III, are 93, typological group A/D.

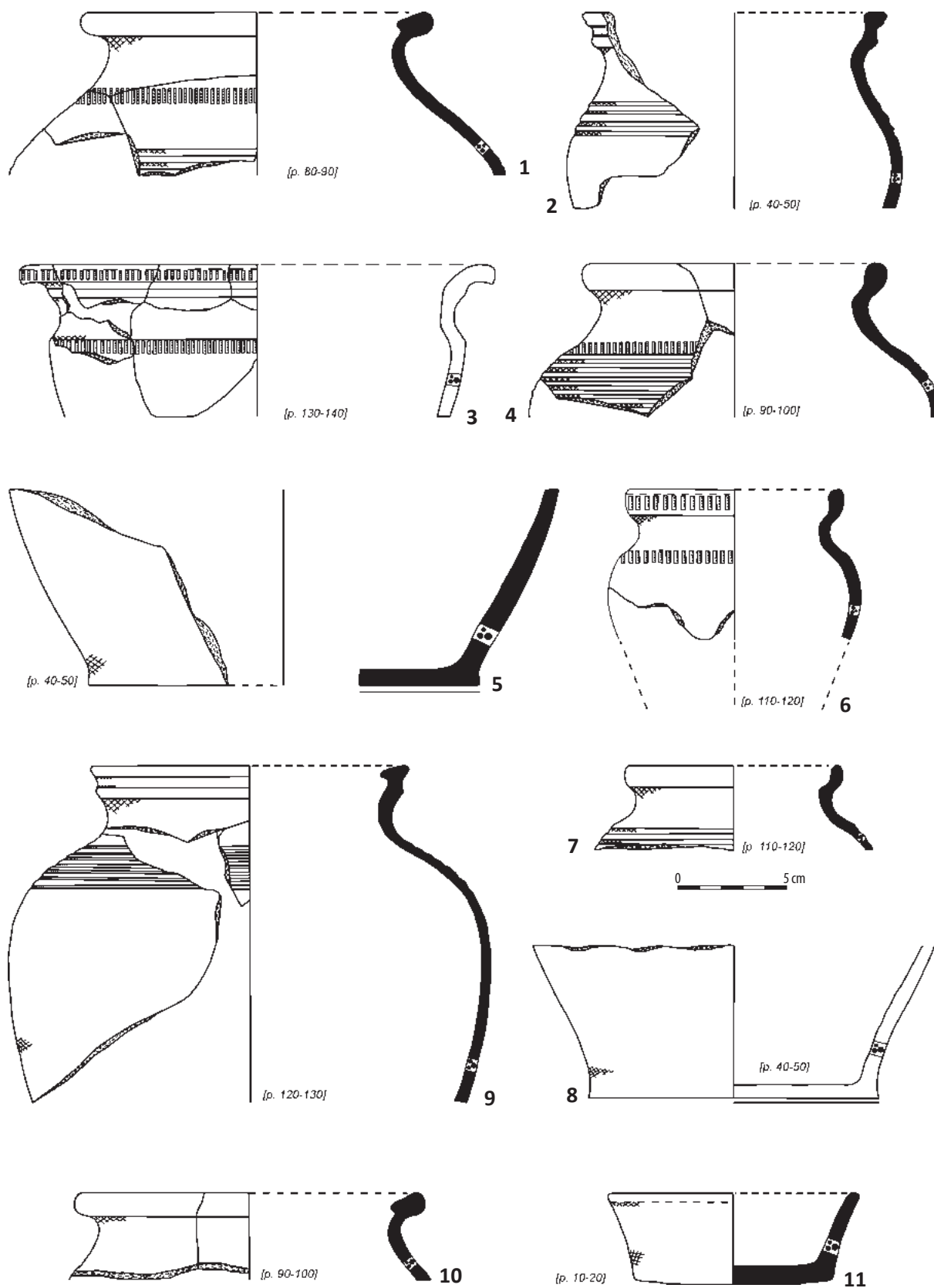

Tablica 379. Ludwinowo, stan. 3, pow. Włocławek, woj. kujawsko-pomorskie. Okres średniowiecza i nowożytności. Ceramika: 1–11) obiekt 1627, ha III, ar 93, gr. B.

Plate 379. Ludwinowo, site 3, district of Włocławek, province of Kuyavia-Pomerania. Medieval and Early Modern period. Pottery: 1–11) feature 1627, ha III, are 93, typological group B.

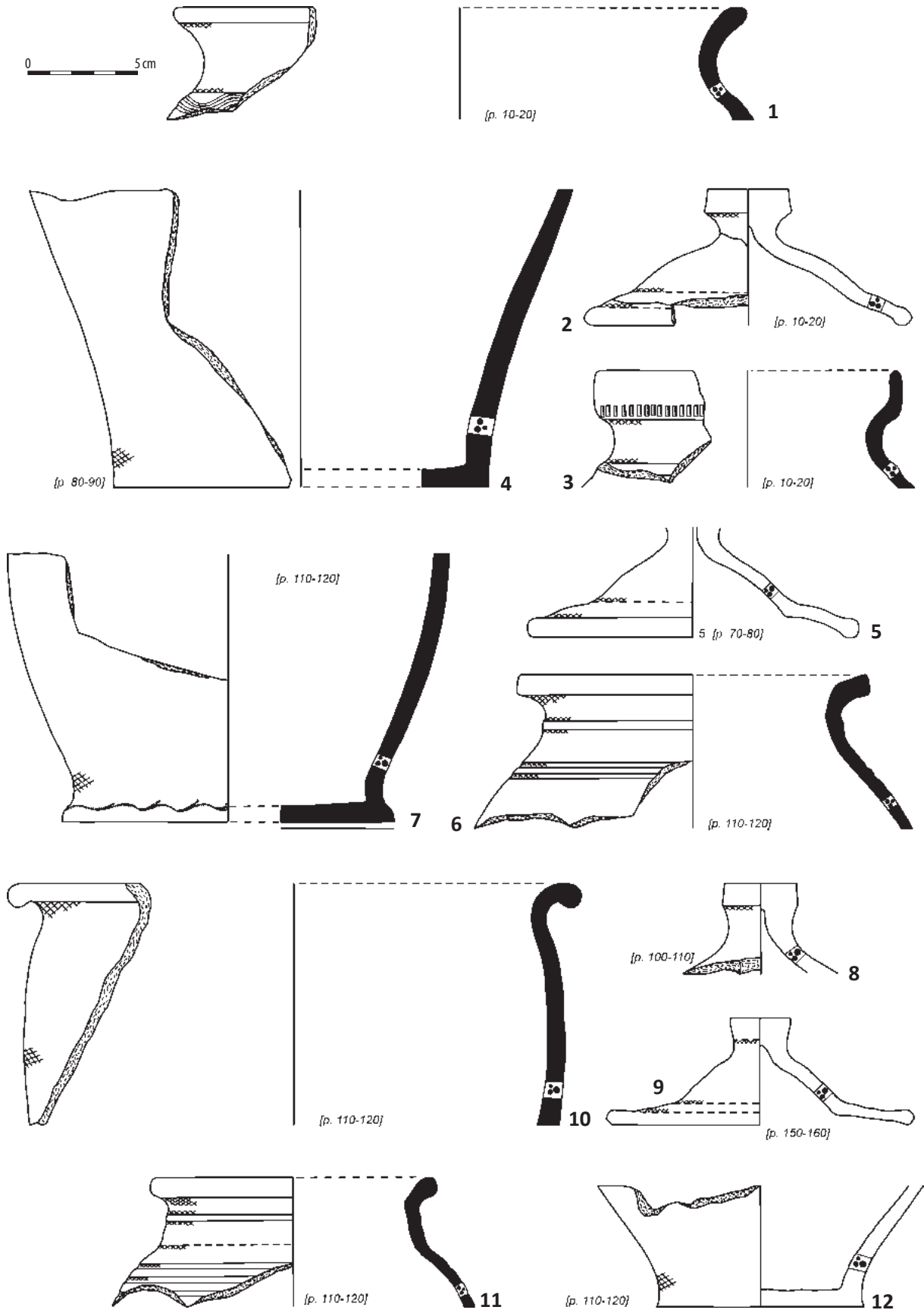

Tablica 380. Ludwinowo, stan. 3, pow. Włocławek, woj. kujawsko-pomorskie. Okres średniowiecza i nowożytności. Ceramika: 1–12) obiekt 1627, ha III, ar 93, gr. B.

Plate 380. Ludwinowo, site 3, district of Włocławek, province of Kuyavia-Pomerania. Medieval and Early Modern period. Pottery: 1–12) feature 1627, ha III, are 93 typological group B.

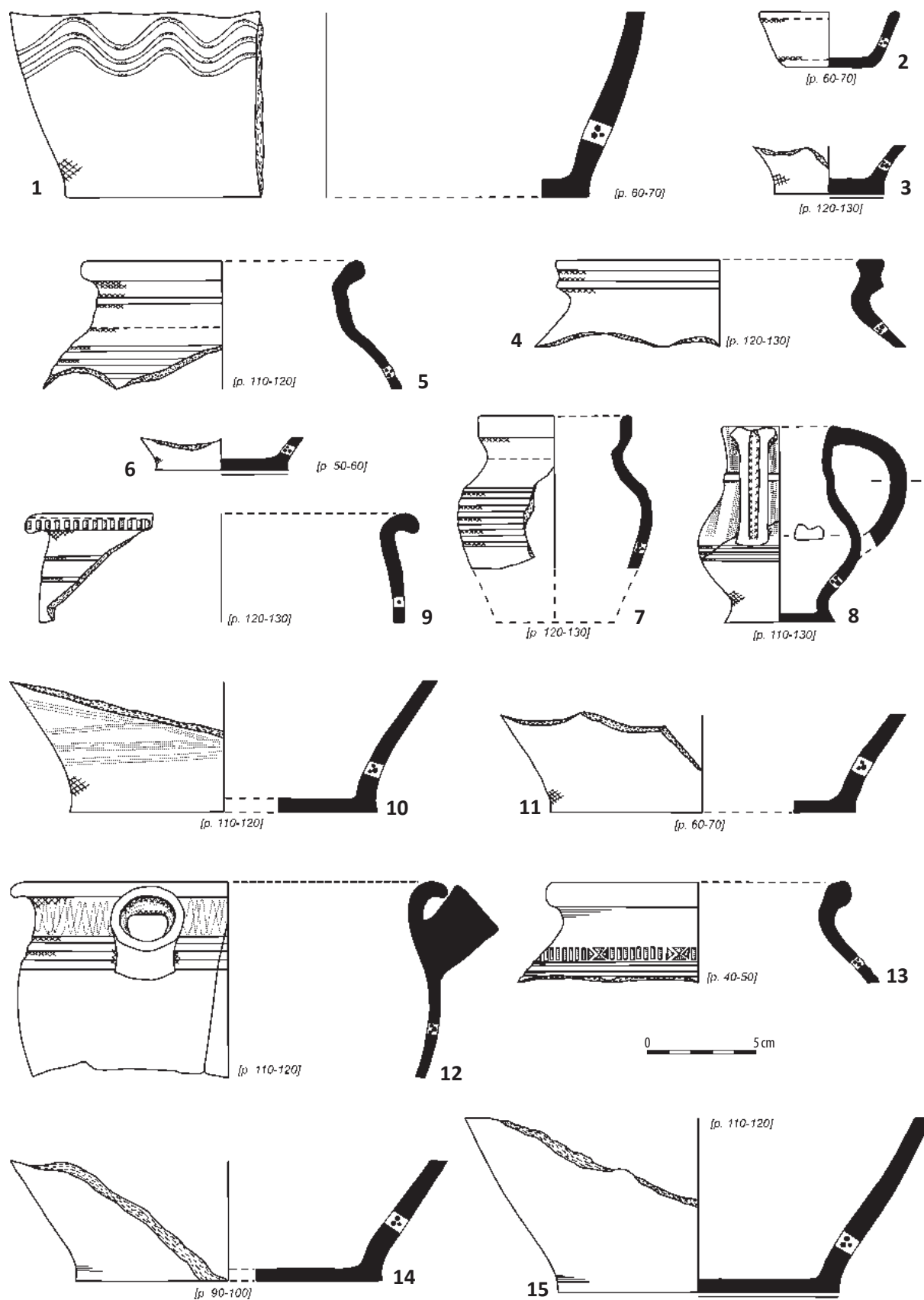

Tablica 381. Ludwinowo, stan. 3, pow. Włocławek, woj. kujawsko-pomorskie. Okres średniowiecza i nowożytności. Ceramika: 1–15) obiekt 1627, ha III, ar 93: 1–7) gr. B, 8–12) gr. C, 13–15) gr. Dc.

Plate 381. Ludwinowo, site 3, district of Włocławek, province of Kuyavia-Pomerania. Medieval and Early Modern period. Pottery: 1–15) feature 1627, ha III, are 93: 1–7) typological group B, 8–12) typological group C, 13–15) typological group Dc.

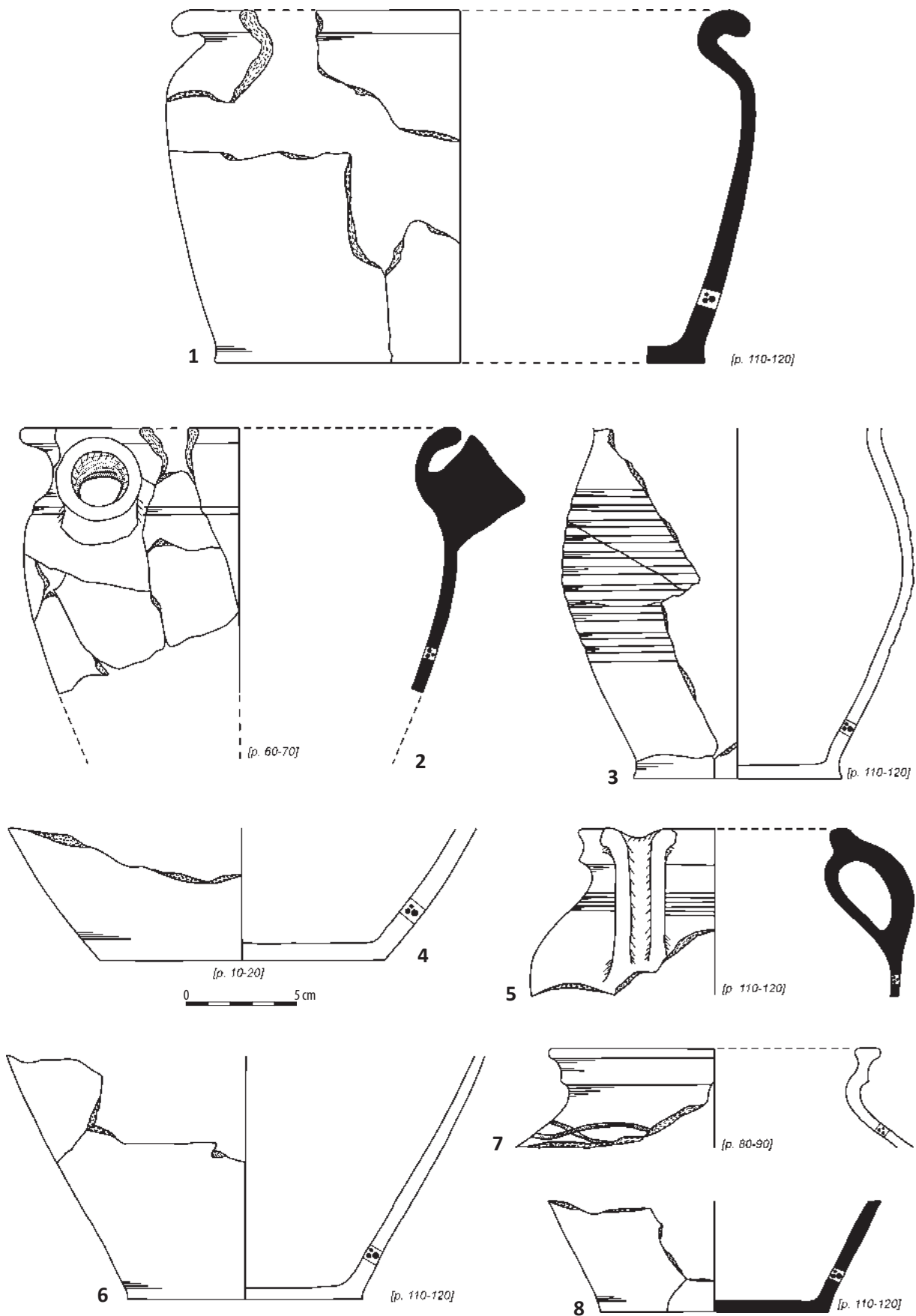

Tablica 382. Ludwinowo, stan. 3, pow. Włocławek, woj. kujawsko-pomorskie. Okres średniowiecza i nowożytności. Ceramika: 1–8) obiekt 1627, ha III, ar 93: 1–6, 8) gr. Dc, 7) gr. Dk.

Plate 382. Ludwinowo, site 3, district of Włocławek, province of Kuyavia-Pomerania. Medieval and Early Modern period. Pottery: 1–8) feature 1627, ha III, are 93: 1–6, 8) typological group Dc, 7) typological group Dk.

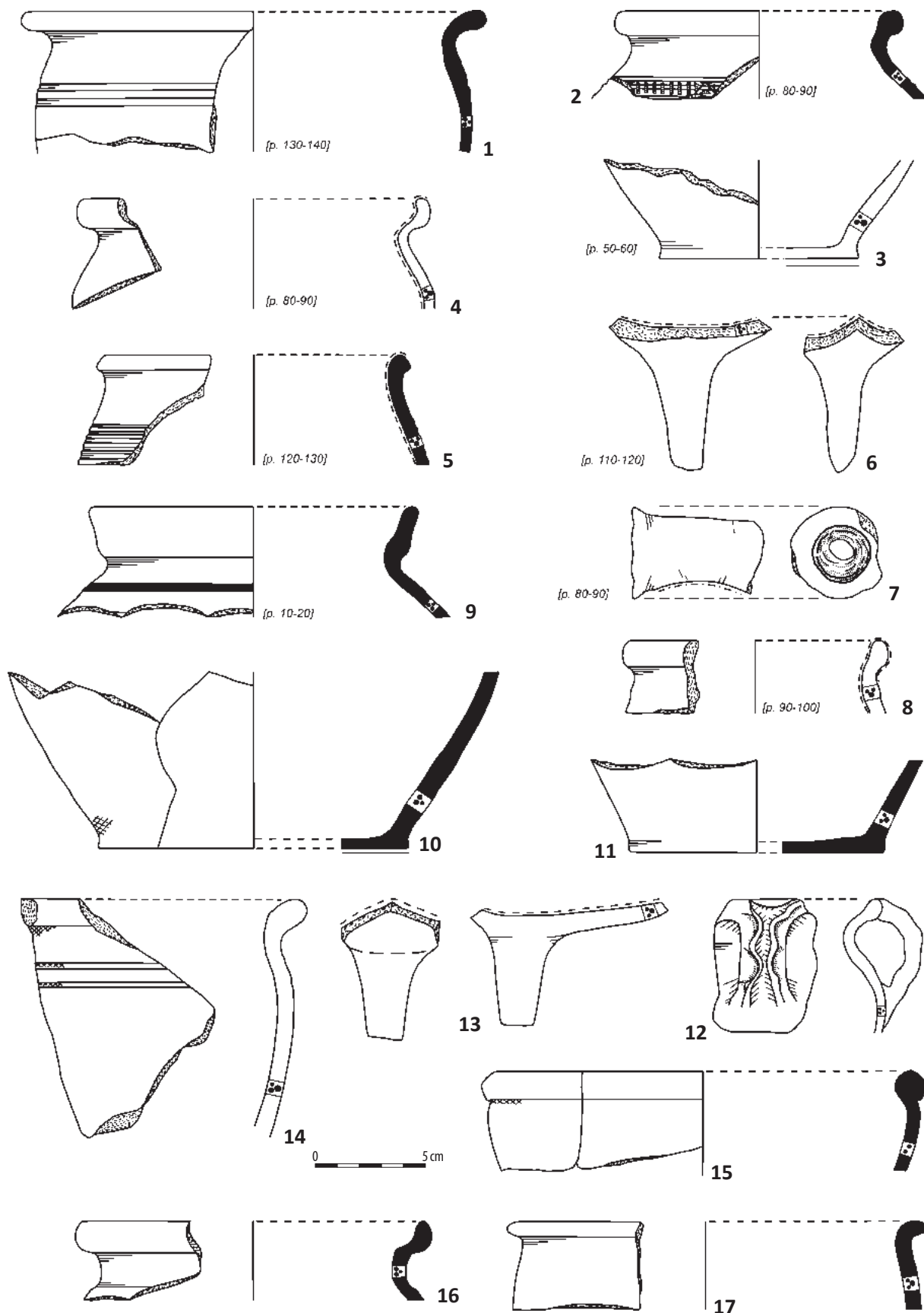

Tablica 383. Ludwinowo, stan. 3, pow. Włocławek, woj. kujawsko-pomorskie. Okres średniowiecza i nowożytności. Ceramika: 1–9) obiekt 1627, ha III, ar 93: 1–3) gr. Dc, 4–8) gr. E, 9) gr. F; 10) w-wa, ha III, ar 28, gr. B; 11–12) w-wa, ha III, ar 48, gr. Dc; 14, 17) w-wa, ha III, ar 60/70: 14) gr. B, 17) gr. Dc; 15) w-wa, ha III, ar 83, gr. C; 13, 16) w-wa, ha III, ar 93: 13) gr. E, 16) gr. Dc.

Plate 383. Ludwinowo, site 3, district of Włocławek, province of Kuyavia-Pomerania. Medieval and Early Modern period. Pottery: 1–9) feature 1627, ha III, are 93: 1–3) typological group Dc, 4–8) typological group E, 9) typological group F; 10) layer, ha III, are 28, typological group B; 11–12) layer, ha III, are 48, typological group Dc; 14, 17) layer, ha III, are 60/70: 14) typological group B, 17) typological group Dc; 15) layer, ha III, are 83, typological group C; 13, 16) layer, ha III, are 93: 13) typological group E, 16) typological group Dc.

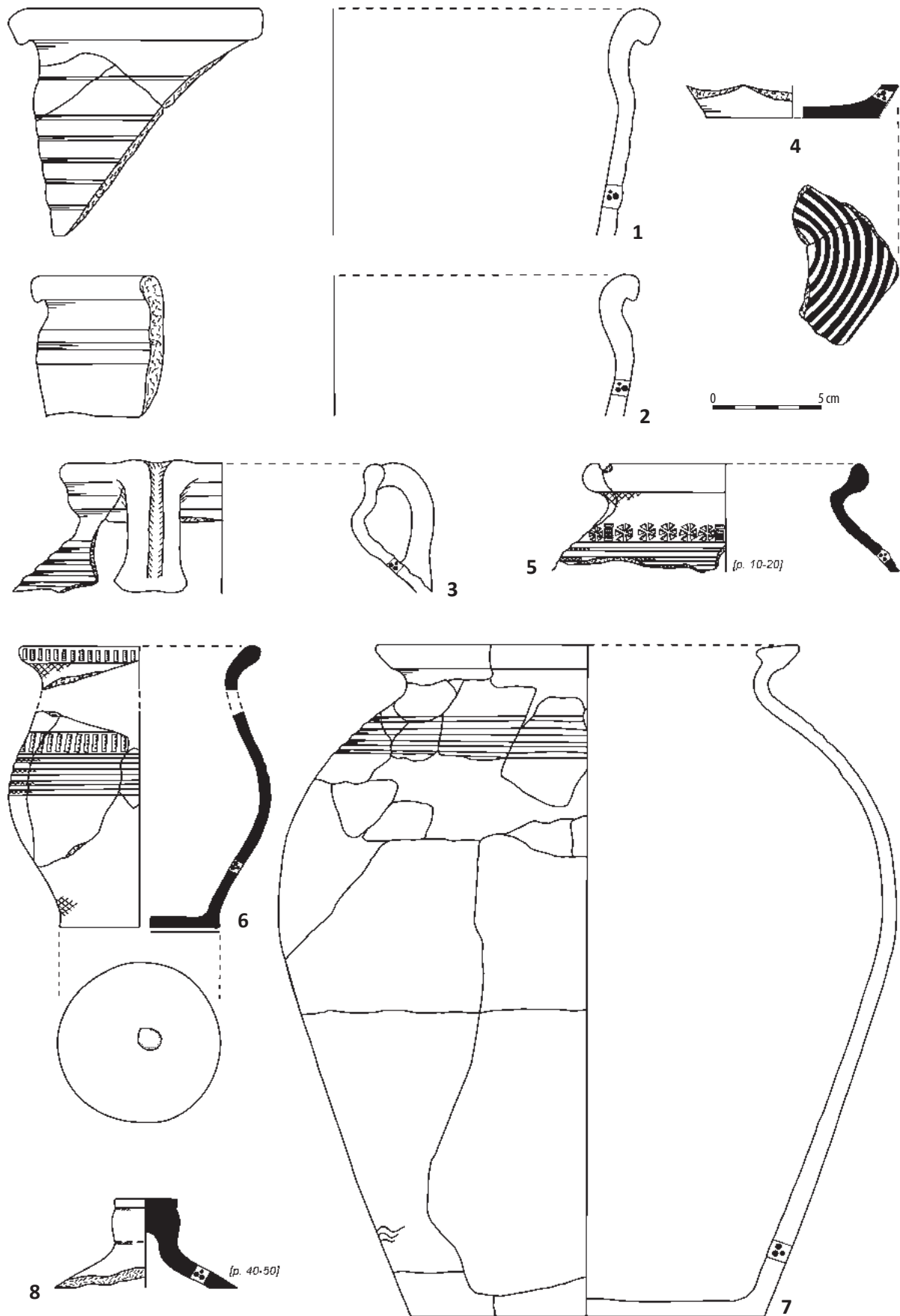

Tablica 384. Ludwinowo, stan. 3, pow. Włocławek, woj. kujawsko-pomorskie. Okres średniowiecza i nowożytności. Ceramika: 1–3) w-wa, ha III, ar 93, gr. Dc; 4) w-wa, ha XI, ar 49, gr. F; 5) obiekt 5100, ha XIII, ar 16, gr. B; 6) w-wa, ha IV, ar 100, gr. B; 7) obiekt 3423, ha IV, ar 83, gr. A/D; 8) obiekt 5113, ha XIII, ar 6, gr. B.

Plate 384. Ludwinowo, site 3, district of Włocławek, province of Kuyavia-Pomerania. Medieval and Early Modern period. Pottery: 1–3) layer, ha III, are 93, typological group Dc; 4) layer, ha XI, are 49 typological group F; 5) feature 5100, ha XIII, are 16, typological group B; 6) layer, ha IV, are 10 typological group B; 7) feature 3423, ha IV, are 83, typological group A/D; 8) feature 5113, ha XIII, are 6, typological group B.

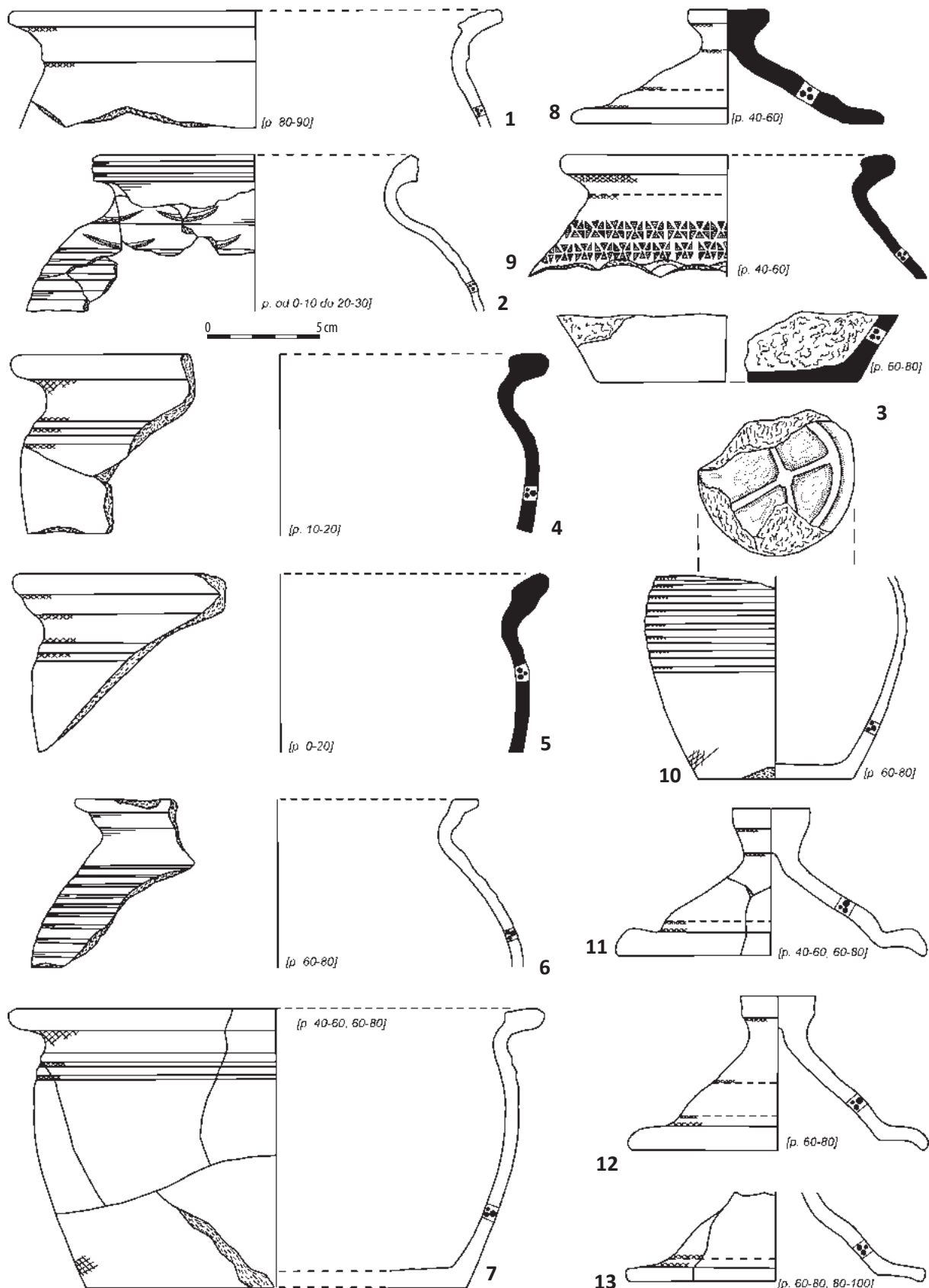

Tablica 385. Ludwinowo, stan. 3, pow. Włocławek, woj. kujawsko-pomorskie. Okres średniowiecza i nowożytności. Ceramika: 1) obiekt 5113, ha XIII, ar 6, gr B; 2) obiekt 6847, ha XIII, ar 16, gr. A/D; 3) w-wa, ha XVI, ar 9, gr. Dc; 4) obiekt 5100, ha XIII, ar 16, gr. B; 5) obiekt 5117, ha XIV, ar 37, gr. B; 6–13) obiekt 5120, ha XIV, ar 17: 6) gr. A/D, 7–13) gr. B.

Plate 385. Ludwinowo, site 3, district of Włocławek, province of Kuyavia-Pomerania. Medieval and Early Modern period. Pottery: 1) feature 5113, ha XIII, are 6, typological group B; 2) feature 6847, ha XIII, are 16, typological group A/D; 3) layer, ha XVI, are 9, typological group Dc; 4) feature 5100, ha XIII, are 16, typological group B; 5) feature 5117, ha XIV, are 37, typological group B; 6–13) feature 5120, ha XIV, are 17: 6) typological group A/D, 7–13) typological group B.

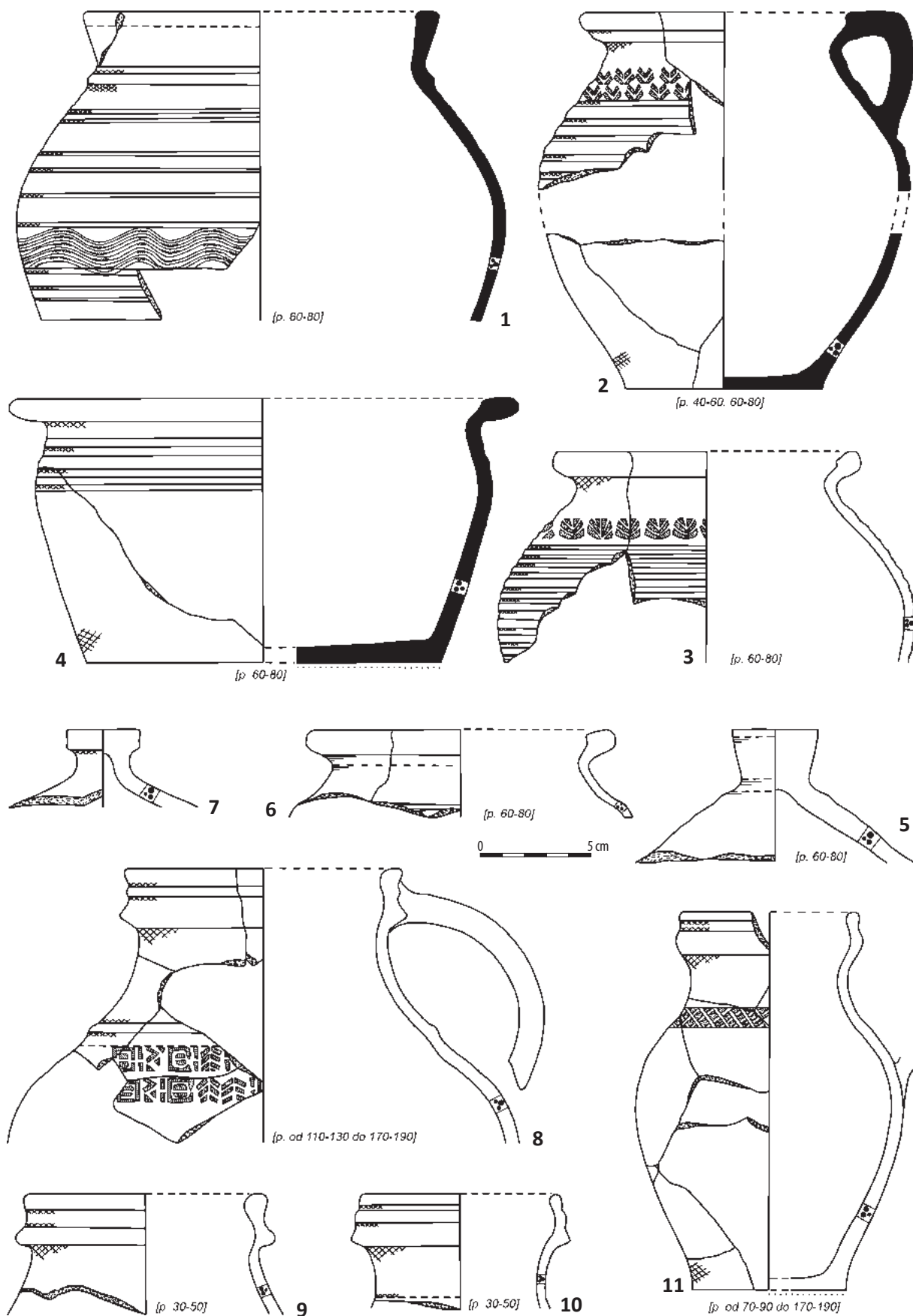

Tablica 386. Ludwinowo, stan. 3, pow. Włocławek, woj. kujawsko-pomorskie. Okres średniowiecza i nowożytności. Ceramika: 1–6) obiekt 5120, ha XIV, ar 17: 1–4) gr. B, 5–6) gr. Dc; 7) obiekt 5110, ha XIV, ar 88, gr. A/B; 8–11) obiekt 5112, ha XIV, ar 87, gr. B.

Plate 386. Ludwinowo, site 3, district of Włocławek, province of Kuyavia-Pomerania. Medieval and Early Modern period. Pottery: 1–6) feature 5120, ha XIV, are 17: 1–4) typological group B, 5–6) gr. Dc; 7) feature 5110, ha XIV, are 88, typological group A/B; 8–11) feature 5112, ha XIV, are 87, typological group B.

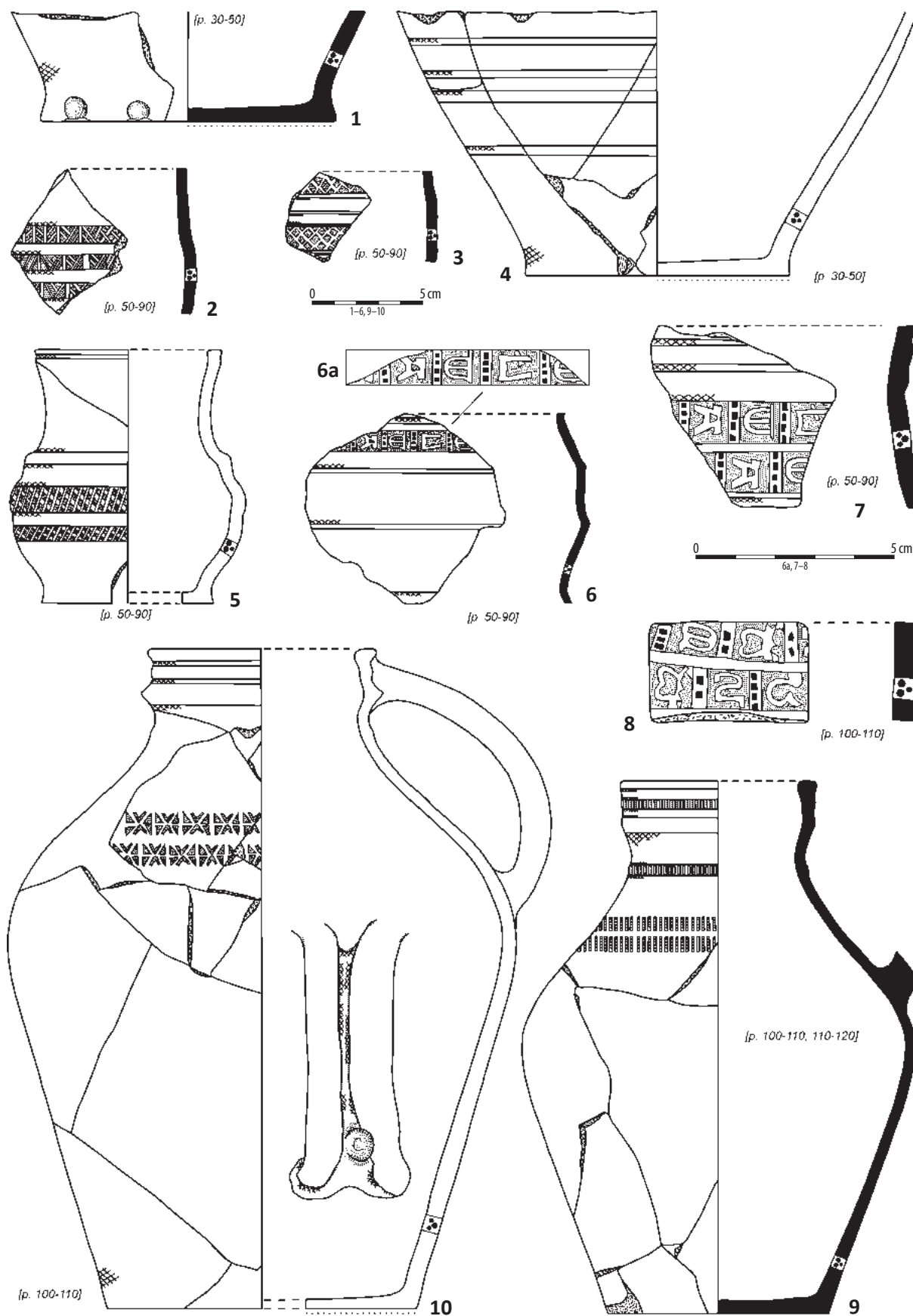

Tablica 387. Ludwinowo, stan. 3, pow. Włocławek, woj. kujawsko-pomorskie. Okres średniowiecza i nowożytności. Ceramika: 1–7) obiekt 5112, ha XIV, ar 87: 1–5) gr. B, 6–7) gr. C; 8–10) obiekt 6880, ha XIV, ar 36, gr. B.

Plate 387. Ludwinowo, site 3, district of Włocławek, province of Kuyavia-Pomerania. Medieval and Early Modern period. Pottery: 1–7) feature 5112, ha XIV, are 87: 1–5) typological group B, 6–7) typological group C; 8–10) feature 6880, ha XIV, are 36, typological group B.

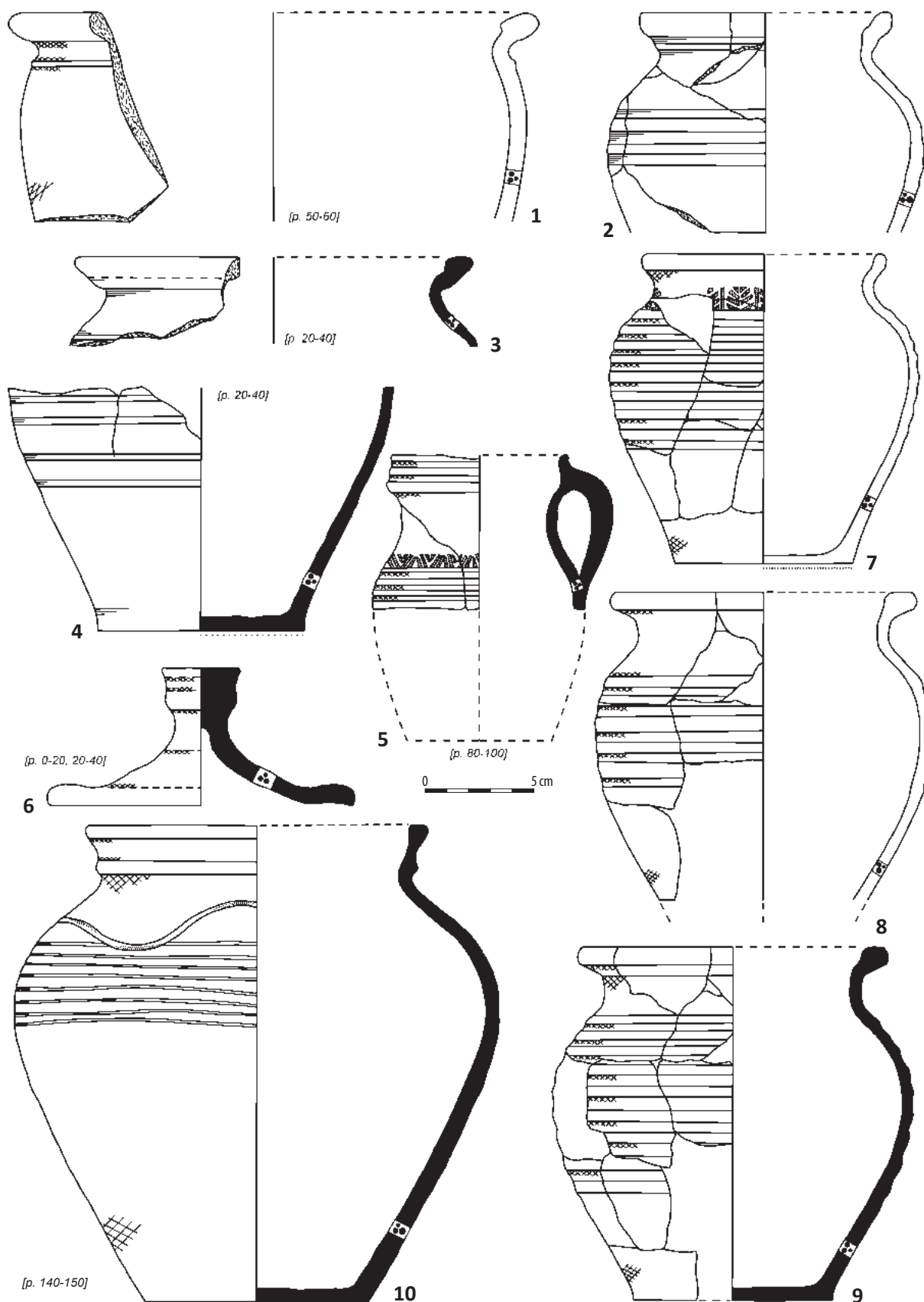

Tablica 388. Ludwinowo, stan. 3, pow. Włocławek, woj. kujawsko-pomorskie. Okres średniowiecza i nowożytności. Ceramika: 1) obiekt 6698, ha XV, ar 86/96, gr. B; 2) obiekt 6938, ha XVI, ar 38, gr. Dc; 3–6) obiekt 4811, ha XVI, ar 29: 3–4) gr. Dc, 5–6) gr. B; 7) obiekt 7572, ha XVI, ar 82, gr. B; 8–9) obiekt 7560, ha XXI, ar 60/70, gr. B; 10) obiekt 4834, ha XVII, ar 99, gr. B.

Plate 388. Ludwinowo, site 3, district of Włocławek, province of Kuyavia-Pomerania. Medieval and Early Modern period. Pottery: 1) feature 6698, ha XV, are 86/96, typological group B; 2) feature 6938, ha XVI, are 38, typological group Dc; 3–6) feature 4811, ha XVI, are 29: 3–4) typological group Dc, 5–6) typological group B; 7) feature 7572, ha XVI, are 82, typological group B; 8–9) feature 7560, ha XXI, are 60/70, typological group B; 10) feature 4834, ha XVII, are 99, typological group B.

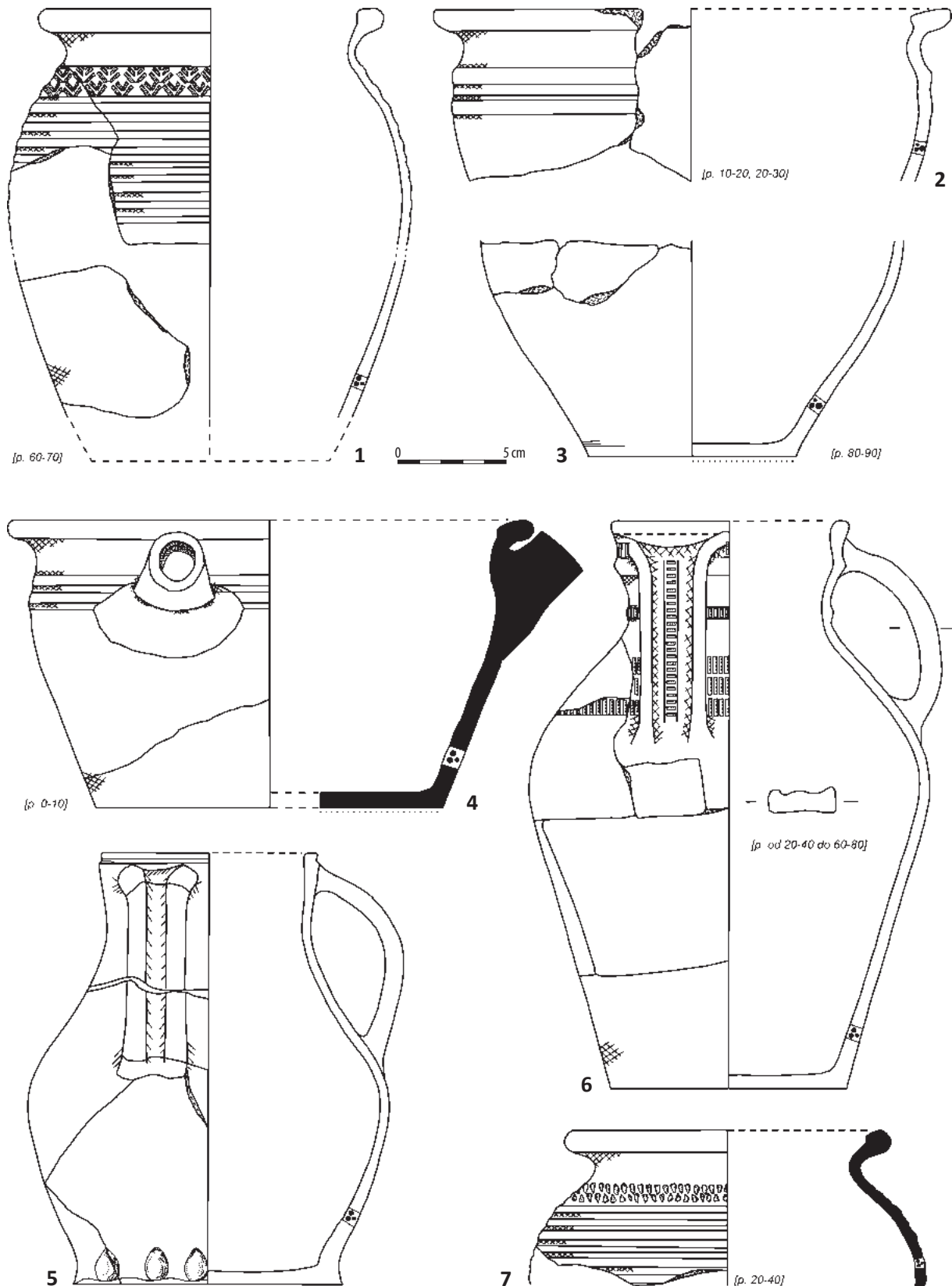

Tablica 389. Ludwinowo, stan. 3, pow. Włocławek, woj. kujawsko-pomorskie. Okres średniowiecza i nowożytności. Ceramika: 1–3) obiekt 6938, ha XVI, ar 38: 1–2) gr. B, 3) gr. Dc; 4) obiekt 4843, ha XVI, ar 49, gr. B; 5) obiekt 7444, ha XX, ar 5, gr. Dk; 6–7) obiekt 7292, ha XX, ar 9, gr. B.

Plate 389. Ludwinowo, site 3, district of Włocławek, province of Kuyavia-Pomerania. Medieval and Early Modern period. Pottery: 1–3) feature 6938, ha XVI, are 38: 1–2) typological group B, 3) typological group Dc; 4) feature 4843, ha XVI, are 49, typological group B; 5) feature 7444, ha XX, are 5, typological group Dk; 6–7) feature 7292, ha XX, are 9, typological group B.

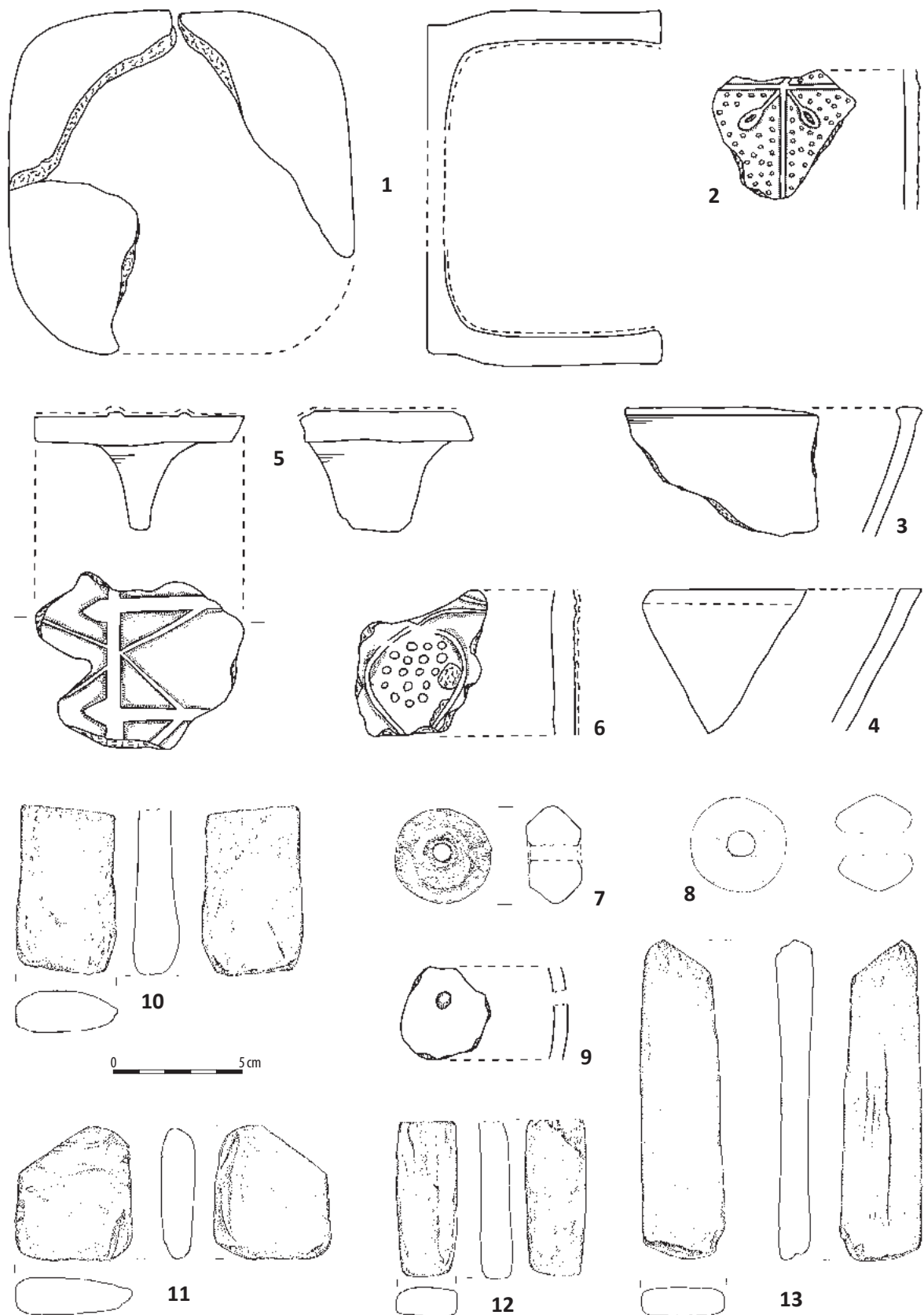

Tablica 390. Ludwinowo, stan. 3, pow. Włocławek, woj. kujawsko-pomorskie. Okres średniowiecza i nowożytności. Kafle piecowe. Garnkowe: 1) w-wa, ha III, ar 93; 3) w-wa, ha I, ar 12; 4) w-wa, ha I, ar 22. Płytkowe: 2) spąg humusu, ha V, ar 56; 5) w-wa, ha IV, ar 94; 6) w-wa, ha XVI, ar 81. Przedmioty inne: 7) obiekt 38C, ha III, ar 60/70, przęślik; 8) w-wa, ha I, ar 3, przęślik; 9) w-wa, ha II, ar 93, krążek ceramiczny. Narzędzia kamienne- osełki: 10–11) obiekt 434, ha III, ar 84/94; 12) obiekt 319, ha III, ar 58; 13) obiekt 373, ha III, ar 46.

Plate 390. Ludwinowo, site 3, district of Włocławek, province of Kuyavia-Pomerania. Medieval and Early Modern period. Pot-like stove tiles: 1) layer, ha III, are 93; 3) layer, ha I, are 12; 4) layer, ha I, are 22. Plate stove tiles: 2) lower part of humus layer, ha V, are 56; 5) layer, ha IV, are 94; 6) layer, ha XVI, are 81. Other artefacts: 7) feature 38C, ha III, are 60/70, spindle whorl; 8) layer, ha I, are 3, spindle whorl; 9) layer, ha II, are 93, ceramic disc. Stone tools:- whetstone: 10–11) feature 434, ha III, are 84/94; 12) feature 319, ha III, are 58; 13) feature 373, ha III, are 46.

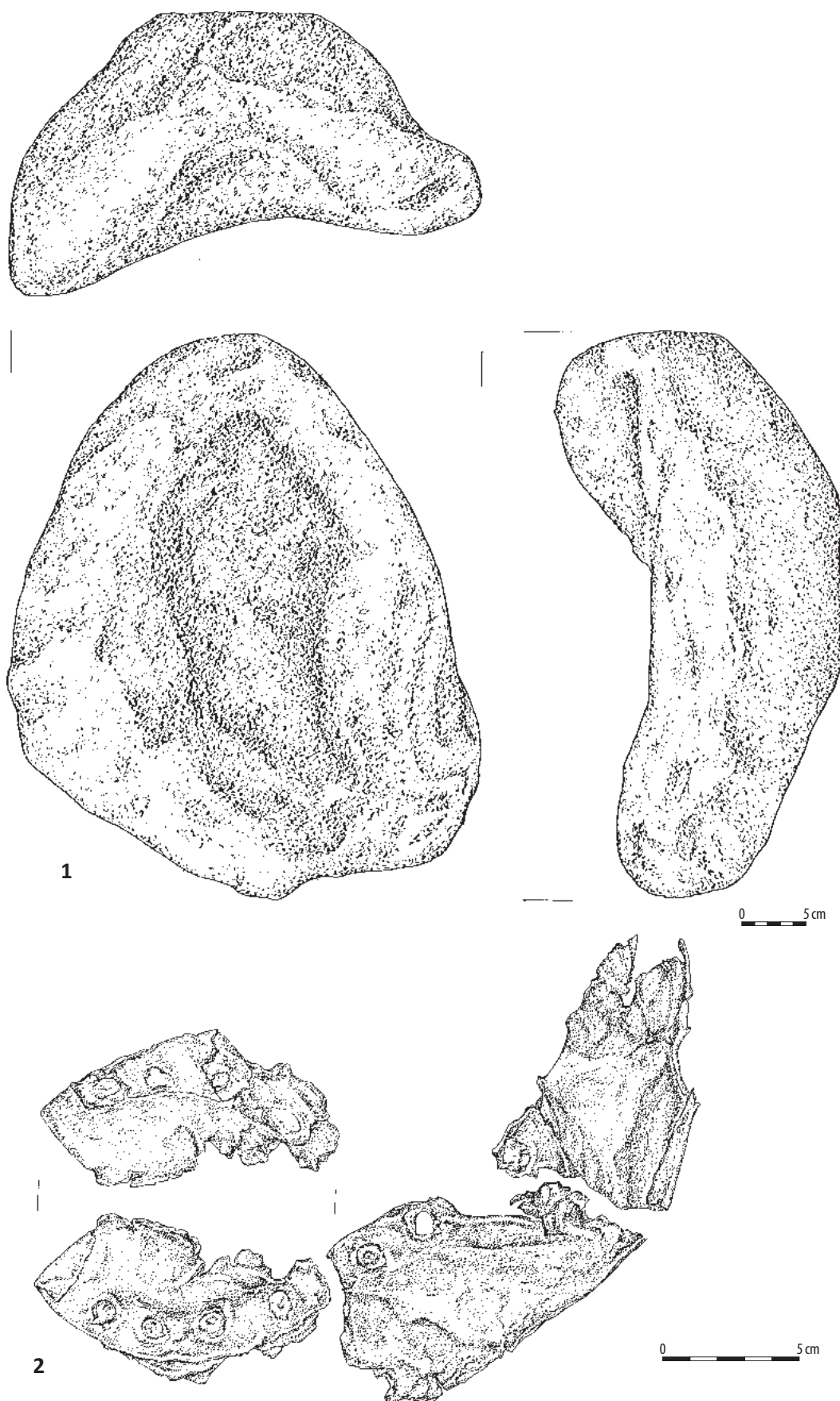

Tablica 391. Ludwinowo, stan. 3, pow. Włocławek, woj. kujawsko-pomorskie. Okres średniowiecza i nowożytności. Narzędzia kamienne: 1) żarno nieckowate, obiekt 6880, ha XIV, ar 36; Naczynia metalowe: 2) w-wa, ha XVI, ar 82, naczynie brązowe.

Plate 391. Ludwinowo, site 3, district of Włocławek, province of Kuyavia-Pomerania. Medieval and Early Modern period. Stone tools: 1) saddle quern, feature 6880, ha XIV, are 36; Metal wessels: 2) layer, ha XVI, are 82, bronze vessel.

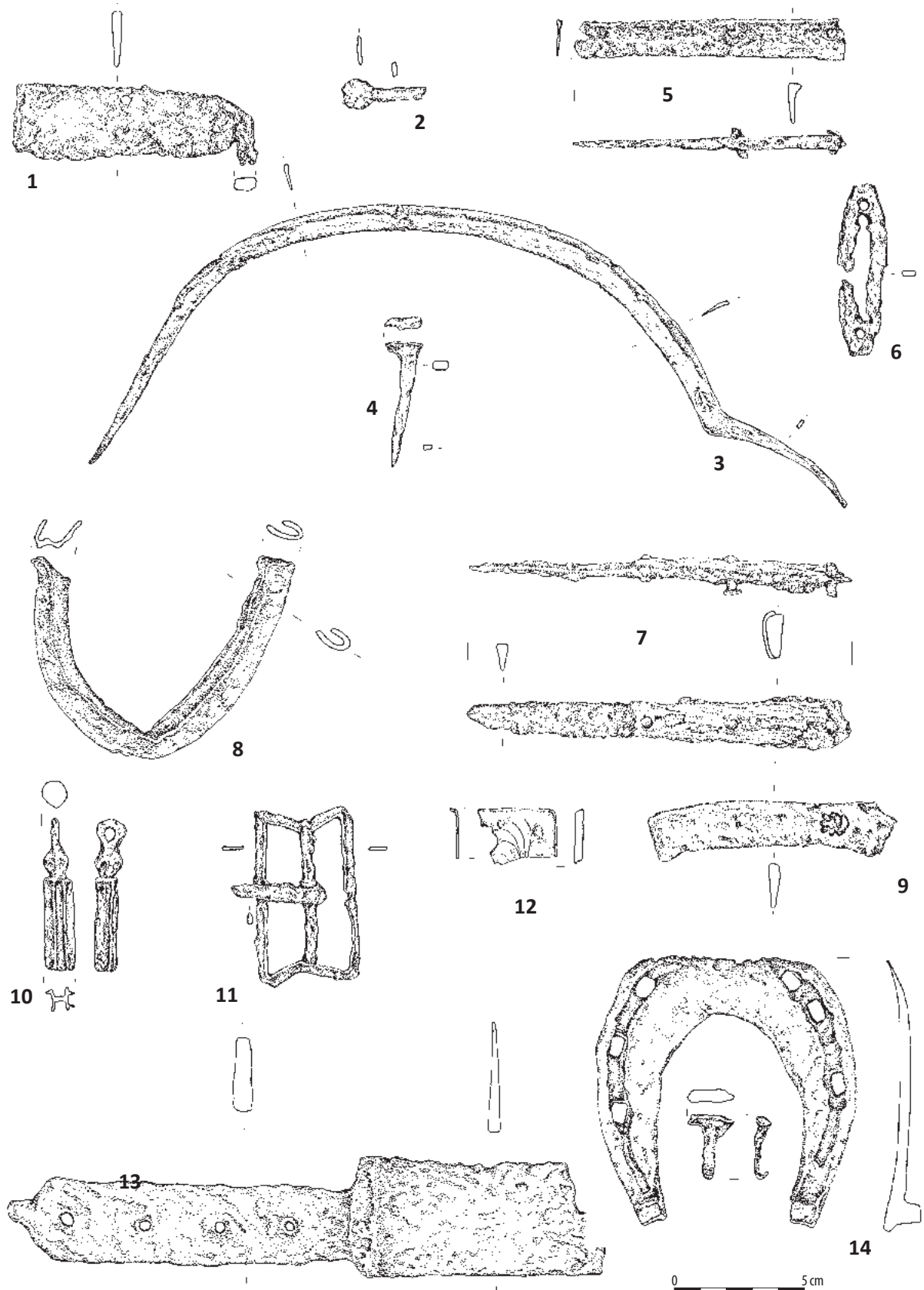

Tablica 392. Ludwinowo, stan. 3, pow. Włocławek, woj. kujawsko-pomorskie. Okres średniowiecza i nowożytności. Przedmioty metalowe: 1–2) obiekt 182, ha I, ar 4: 1) skoblica, 2) fragment ozdoby; 3–4) obiekt 356, ha III, ar 29: 3) sierp; 4) gwóźdź; 5) obiekt 490, ha III, ar 45, okucie; 6) obiekt 530, ha III, ar 34, krzesiwo; 7–9) obiekt 323, ha III, ar 48: 7) nóż; 8) okucie; 9) sierp; 10–11) obiekt 373, ha III, ar 46: 10) klucz do kłódki; 11) sprzączka; 12) obiekt 476, ha III, ar 55, okucie; 13–14) obiekt 319, ha III, ar 58: 13) nóż; 14) podkowa.

Plate 392. Ludwinowo, site 3, district of Włocławek, province of Kuyavia-Pomerania. Medieval and Early Modern period. Metal artefacts: 1–2) feature 182, ha I, are 4: 1) draw knife, 2) fragment of ornament; 3–4) feature 356, ha III, are 29: 3) sickle, 4) nail; 5) feature 490, ha III, are 45, fitting; 6) feature 530, ha III, are 34, fire striker; 7–9) feature 323, ha III, are 48: 7) knife; 8) fitting; 9) sickle; 10–11) feature 373, ha III, are 46: 10) key to a padlock; 11) buckle; 12) feature 476, ha III, are 55, fitting; 13–14) feature 319, ha III, are 58: 13) knife; 14) horse-shoe.

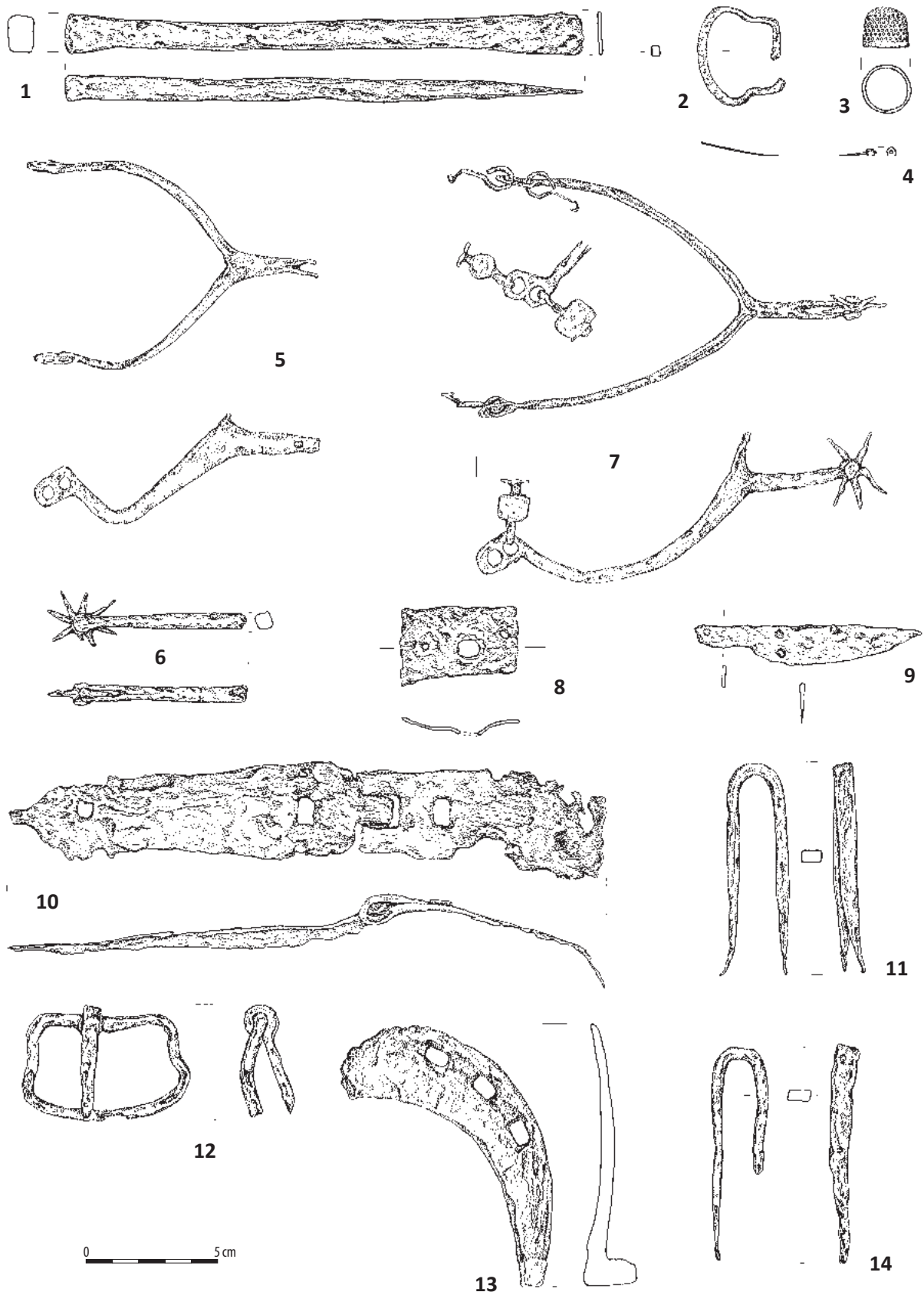

Tablica 393. Ludwinowo, stan. 3, pow. Włocławek, woj. kujawsko-pomorskie. Okres średniowiecza i nowożytności. Przedmioty metalowe: 1) obiekt 319, ha III, ar 58, dłuto; 2) obiekt 2767, ha III, ar 59, klamerka; 3) obiekt 283, ha III, ar 68, napastek; 4) obiekt 38B, ha III, ar 60/70, szpila; 5–6) obiekt 451, ha III, ar 73, ostrogi; 7) obiekt 1595, ha III, ar 75, ostroga; 8–9) obiekt 2511, ha III, ar 77: 8) okucie; 9) nóż; 10–13) obiekt 434, ha III, ar 84/94, 10) zawias; 11) skobel; 12) sprzączka; 13) podkowa; 14) obiekt 407, ha III, ar 86, skobel.

Plate 393. Ludwinowo, site 3, district of Włocławek, province of Kuyavia-Pomerania. Medieval and Early Modern period. Metal artefacts: 1) feature 319, ha III, are 58, chisel; 2) feature 2767, ha III, are 59, small buckle; 3) feature 283, ha III, are 68, thimble; 4) feature 38B, ha III, are 60/70, pin; 5–6) feature 451, ha III, are 73, spurs; 7) feature 1595, ha III, are 75, spur; 8–9) feature 2511, ha III, are 77: 8) fitting; 9) knife; 10–13) feature 434, ha III, are 84/94, 10) hinge; 11) staple; 12) buckle; 13) horseshoe; 14) feature 407, ha III, are 86, staple.

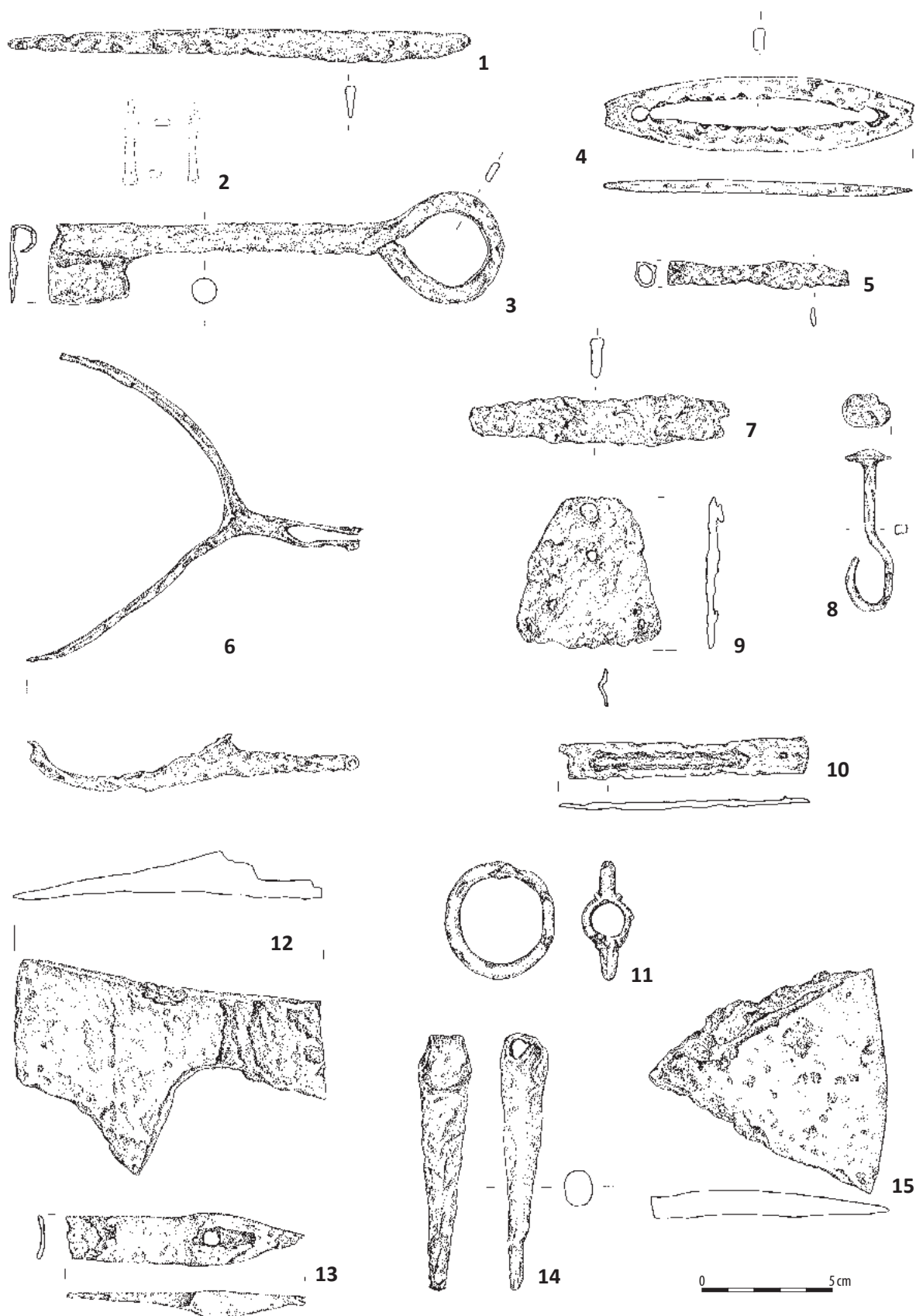

Tablica 394. Ludwinowo, stan. 3, pow. Włocławek, woj. kujawsko-pomorskie. Okres średniowiecza i nowożytności. Przedmioty metalowe: 1) obiekt 459, ha III, ar 86, nóż; 2–3) obiekt 2667, ha III, ar 89/99: 2) grot bełtu; 3) klucz; 4) obiekt 398, ha III, ar 98, krzesiwo; 5) zespół obiektów 4810, 4811, 6795, ha XVI, ar 30, grot bełtu; 6–14) obiekt 1627, ha III, ar 93: 6) ostroga; 7) nóż; 8) haczyk; 9–10) okucie; 11) kółko; 12, 15) siekiera; 13) młotek; 14) przebijak.

Plate 394. Ludwinowo, site 3, district of Włocławek, province of Kuyavia-Pomerania. Medieval and Early Modern period. Metal artefacts: 1) feature 459, ha III, are 86, knife; 2–3) feature 2667, ha III, are 89/99: 2) bolt-head; 3) key; 4) feature 398, ha III, are 98, fire striker; 5) cluster of features 4810, 4811, 6795, ha XVI, are 30, bolt-head; 6–14) feature 1627, ha III, are 93: 6) spur; 7) knife; 8) hook; 9–10) fitting; 11) ring; 12, 15) axe; 13) hammer; 14) puncher.

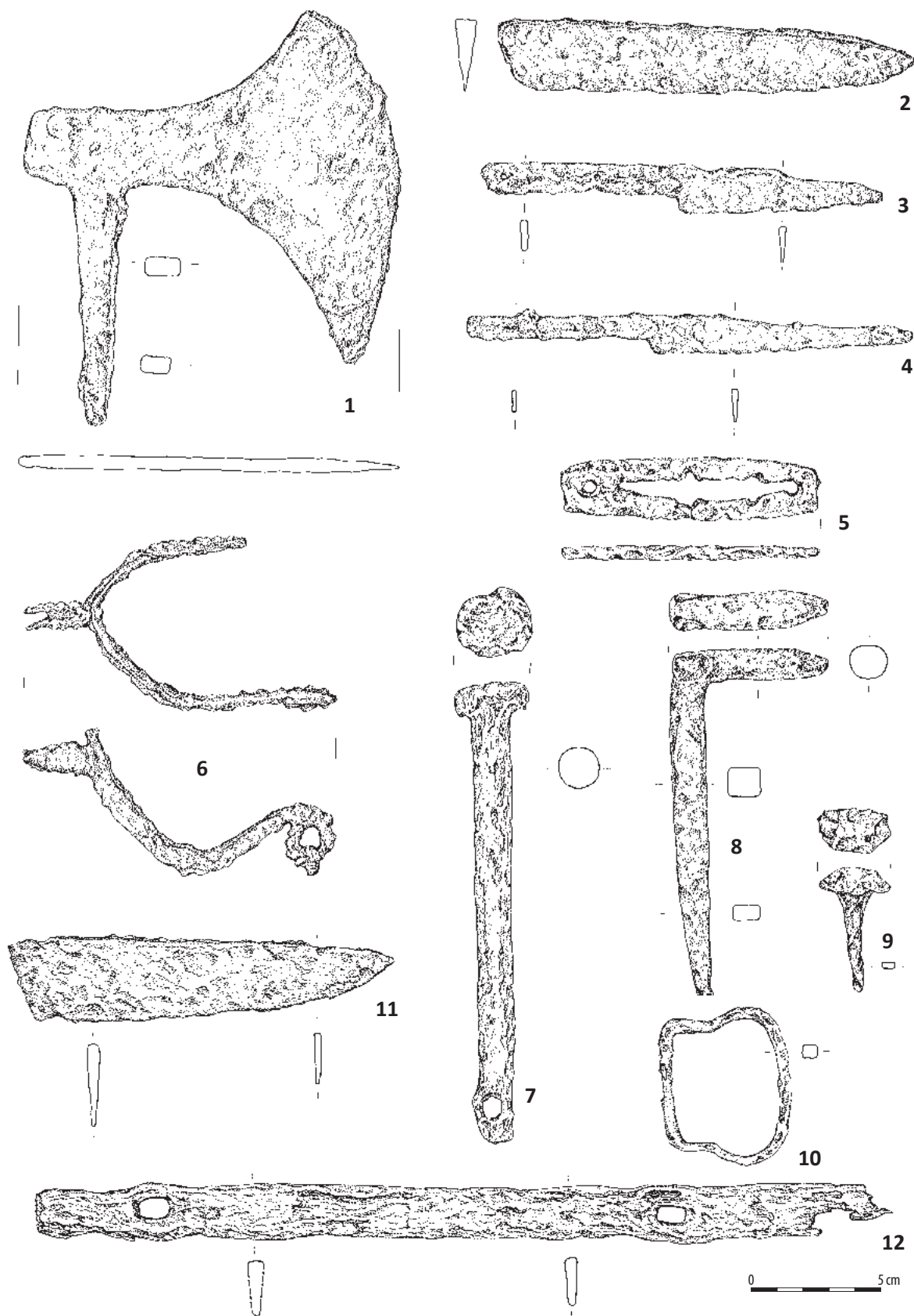

Tablica 395. Ludwinowo, stan. 3, pow. Włocławek, woj. kujawsko-pomorskie. Okres średniowiecza i nowożytności. Przedmioty metalowe: 1) obiekt 434, ha III, ar 84/94, toporek; 2) obiekt 4811, ha XVI, ar 29, nóż; 3) obiekt 5117, ha XIV, ar 37, nóż; 4) obiekt 5110, ha XIV, ar 88, nóż; 5) obiekt 4843, ha XVI, ar 49, krzesiwo; 6) obiekt 6880, ha XIV, ar 36, ostroga; 7) w-wa, ha I, ar 1, klin; 8) w-wa, ha I, ar 32, hak; 9) w-wa, ha I, ar 91, ćwiek; 10) w-wa, ha III, ar 7, sprzączka; 11) w-wa, ha III, ar 49, nóż; 12) w-wa, ha I, ar 22, zasuwa.

Plate 395. Ludwinowo, site 3, district of Włocławek, province of Kuyavia-Pomerania. Medieval and Early Modern period. Metal artefacts: 1) feature 434, ha III, are 84/94, small axe; 2) feature 4811, ha XVI, are 29, knife; 3) feature 5117, ha XIV, are 37, knife; 4) feature 5110, ha XIV, are 88, knife; 5) feature 4843, ha XVI, are 49, fire striker; 6) feature 6880, ha XIV, are 36, spur; 7) layer, ha I, are 1, wedge; 8) layer, ha I, are 32, hook; 9) layer, ha I, are 91, nail; 10) layer, ha III, are 7, buckle; 11) layer, ha III, are 49, knife; 12) layer, ha I, are 22, sliding bolt.

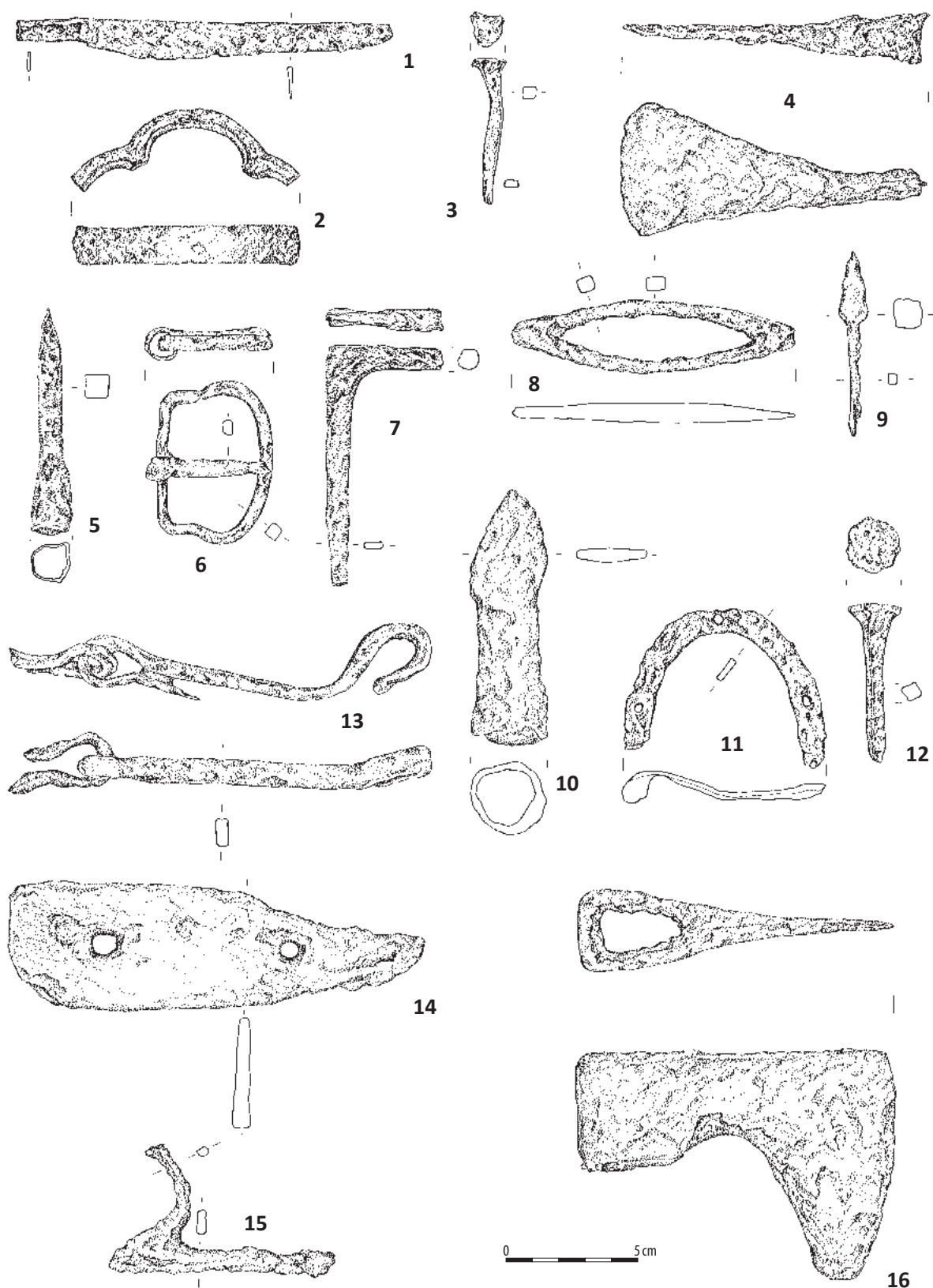

Tablica 396. Ludwinowo, stan. 3, pow. Włocławek, woj. kujawsko-pomorskie. Okres średniowiecza i nowożytności. Przedmioty metalowe: 1) w-wa, ha III, ar 49, nóż; 2) w-wa, ha III, ar 53, uchwyt; 3) w-wa, ha III, ar 83, gwóźdź; 4) w-wa, ha III, ar 87, siekiera; 5–7) w-wa, ha III, ar 93: 5) grot bełtu; 6) sprzączka; 7) hak; 8) w-wa, ha V, ar 30, krzesiwo; 9) humus, ha V, ar 90, grot bełtu; 10) w-wa, ha IV, ar 92, grot włóczni lub oszczepu; 11) w-wa, ha VI, ar 99, podkóвка pod but; 12) w-wa, ha VI, ar 49/59, gwóźdź; 13) w-wa, ha V, ar 87, skobel z wrzeczędzem; 14) w-wa, ha XVI, ar 82, przedmiot nk; 15) w-wa, ha XVI, ar 93, hak?; 16) w-wa, ha XX, ar 4, siekiera.

Plate 396. Ludwinowo, site 3, district of Włocławek, province of Kuyavia-Pomerania. Medieval and Early Modern period. Metal artefacts: 1) layer, ha III, are 49, knife; 2) layer, ha III, are 53, handle; 3) layer, ha III, are 83, nail; 4) layer, ha III, are 87, axe; 5–7) layer, ha III, are 93: 5) bolt-head; 6) buckle; 7) hook; 8) layer, ha V, are 30, fire striker; 9) humus, ha V, are 90, bolt-head; 10) layer, ha IV, are 92, spear (javelin)-head; 11) layer, ha VI, are 99, horseshoe tap; 12) layer, ha VI, are 49/59, nail; 13) layer, ha V, are 87, staple with a hasp; 14) layer, ha XVI, are 82, unidentified artefact; 15) layer, ha XVI, are 93, hook?; 16) layer, ha XX, are 4, axe.